

# FORD **FIESTA** Kullanma Kılavuzu

# Ford





Bu yayında bulunan bilgiler, yayının baskıya hazırlandığı tarih itibariyle doğrudur. Sürekli geliştirmeler yapılabilmesi bakımından, özellikleri, tasarımı ya da test yöntemlerini bildirimde bulunmaksızın ya da herhangi bir yükümlülük üstlenmeksizin değiştirme hakkımız saklıdır. Bu yayının hiç bir kısmı, bizim yazılı iznimiz olmaksızın hiç bir şekilde ve hiç bir yolla çoğaltılamaz, aktarılamaz, bir toplama sisteminde depolanamaz ya da herhangi bir dile çevrilemez. Hatalar ve eksik kısımlar bulunabilir.

© Ford Motor Company 2019

Tüm hakları saklıdır.

Parça Numarası: CG3660trTUR 201908 20190906110841



# İçindekiler

## Giriş

Onaylar .....	15
Bu el kitabı hakkında .....	15
Semboller sözlüğü .....	16
Veri kaydı .....	18
REACH .....	26
Yedek Parça Önerisi .....	27
Notlar .....	28
Mobil İletişim Donanımı .....	31

## Çevre

Çevreyi Koruma .....	33
----------------------	----

## Kısaca

Gösterge Tablosu - LHD .....	34
Gösterge Tablosu - RHD .....	36

## Çocuk güvenliği

Çocuk Koruma Sisteminin Takılması .....	38
Çocuk Koruma Sistemi Konumlama .....	46
Çocuk güvenlik kilitleri .....	52

## Emniyet kemerleri

Emniyet kemerlerinin bağlanması .....	53
Emniyet kemeri yükseklik ayarı .....	54
Emniyet Kemerini Hatırlatıcısı .....	55

## Yardımcı koruma sistemi

Çalışma İlkesi .....	57
Sürücü hava yastığı .....	58
Yolcu Hava Yastığı .....	59
Yolcu Hava Yastığının Açılması ve Kapanması .....	59
Yan hava yastıkları .....	61
Yan perde hava yastıkları .....	62

## Otomatik Çarpma Bildirim Sistemi

Acil Durum Desteği .....	64
--------------------------	----

## İçindekiler

### Anahtarlar ve uzaktan kumandalar

Radyo frekansları hakkında genel bilgiler .....	70
Uzaktan Kumanda - Şu Özelliklere Sahip Olan Araçlar: Anahtarsız Giriş .....	71
Uzaktan Kumanda - Şu Özelliklere Sahip Olan Araçlar: Çevirmeli Uzaktan Kumanda Anahtarı .....	74
Kayıp Bir Anahtar veya Uzaktan Kumanda Değiştirme .....	77
Pasif Anahtar Yedekleme Konumu .....	77

### MyKey™

Çalışma İlkesi .....	78
MyKey Ayarları - Hariç: ST .....	78
MyKey Ayarları - ST .....	80

MyKey Sistemi için Anahtar Oluşturma - Şu Özelliklere Sahip Olmayan Araçlar: Basmalı Düğme ile Çalıştırma .....	82
---	----

MyKey Sistemi için Anahtar Oluşturma - Şu Özelliklere Sahip Olan Araçlar: Basmalı Düğme ile Çalıştırma .....	84
--	----

MyKey Programlama .....	85
-------------------------	----

Tüm MyKey Sistemi Anahtarların Silinmesi .....	87
--	----

MyKey Sistem Durumunun Kontrolü .....	88
---------------------------------------	----

MyKey – Sorun Giderme - Şu Özelliklere Sahip Olmayan Araçlar: Basmalı Düğme ile Çalıştırma .....	89
--	----

MyKey – Sorun Giderme - Şu Özelliklere Sahip Olan Araçlar: Basmalı Düğme ile Çalıştırma .....	90
---	----

### Kapılar ve Kilitler

Kilitleme ve kilit açma .....	92
-------------------------------	----

# İçindekiler

Anahtarsız giriş ve  
çalıştırma sistemi .....99

## Bagaj Kapağı

Manuel Bagaj Kapağı ....104

## Güvenlik

Pasif Hırsızlık Önleme  
Sistemi .....106

Hırsızlık Önleme Alarmı -  
Şu Özelliklere Sahip  
Ölan Araçlar: Tümleşik  
Pil .....107

Hırsızlık Önleme Alarmı -  
Şu Özelliklere Sahip  
Ölan Araçlar: Çevresel  
Alarm .....110

## Kapı Kenar Koruma Sistemi

Çalışma İlkesi .....112

## Direksiyon Simidi

Direksiyon Simidinin  
Ayarlanması .....113

Isıtmalı Direksiyon Simidi  
.....113

## Silecekler ve cam yıkayıcıları

Ön cam silecekleri .....115

Otomatik silecekler .....116

Ön cam yıkayıcıları .....119

Arka cam sileceği ve  
yıkayıcıları .....121

## Aydınlatma

Genel Bilgiler .....123

Far kumandası .....124

Otomatik farlar .....126

Gösterge aydınlatma ayarı  
.....127

Gecikmeli Sönen Ön Farlar  
.....127

Otomatik Uzun Far  
Kumandası .....128

Ön sis lambaları .....131

Arka sis lambaları .....132

Far seviyelendirme .....133

Dönüş farları .....134

Sinyaller .....135

İç aydınlatma lambaları -  
Şu Özelliklere Sahip  
Ölan Araçlar: Ön İç  
Mekan Lambası .....135

## İçindekiler

İç aydınlatma lambaları - Şu Özelliklere Sahip Olan Araçlar: Harita Okuma Lambaları Bulunan Ön İç Aydınlatma Lambası .....	136
--	-----

### **Camlar ve aynalar**

Elektrikli camlar .....	138
Toplu açma ve kapama .....	141

Dış dikiz aynaları .....	143
--------------------------	-----

İç dikiz aynası - Şu Özelliklere Sahip Olmayan Araçlar: Otomatik Karartmalı İç Dikiz Aynası .....	145
---	-----

İç dikiz aynası - Şu Özelliklere Sahip Olan Araçlar: Otomatik Karartmalı Dikiz Aynası .....	145
---	-----

### **Açılır tavan**

Güneş Perdesinin Açılması ve Kapanması .....	146
---	-----

Açılır Tavanın Açılması ve Kapatılması .....	146
---	-----

Açılır Tavanı Aralık Bırakma .....	147
Açılır Tavanın Geri Gelmesi .....	147

### **Göstergeler**

Göstergeler .....	149
Uyarı lambaları ve göstergeler .....	151
Sesli uyarılar ve sinyaller .....	158

### **Bilgi ekranları**

Genel Bilgiler .....	160
Yol bilgisayarı .....	161
Kişisel ayarlar .....	164
Bilgi mesajları .....	166

### **Klima kumandası**

Havalandırma kanalları .....	188
Manuel klima kumandası .....	188
Otomatik klima kumandası .....	190



## İçindekiler

İç Mekan Sıcaklığını Kontrol Etmeye İlişkin İpuçları - Şu Özelliklere Sahip Olan Araçlar: Otomatik Sıcaklık Denetimi .....	194
--	-----

İç Mekan Sıcaklığını Kontrol Etmeye İlişkin İpuçları - Şu Özelliklere Sahip Olan Araçlar: El Kumandalı Sıcaklık Denetimi .....	196
--	-----

Isıtılmalı Ön Cam .....	197
-------------------------	-----

Isıtılmalı Arka Cam - Şu Özelliklere Sahip Olan Araçlar: Otomatik Sıcaklık Denetimi .....	198
---	-----

Isıtılmalı Arka Cam - Şu Özelliklere Sahip Olan Araçlar: El Kumandalı Sıcaklık Denetimi .....	198
---	-----

Isıtılmalı Dış Aynalar .....	198
------------------------------	-----

Uzaktan Çalıştırma .....	199
--------------------------	-----

### **Koltuklar**

Doğru konumda oturma .....	203
----------------------------	-----

Baş destekleri .....	204
----------------------	-----

Elle ayarlanabilen koltuklar - 3-Kapılı .....	206
---	-----

Elle ayarlanabilen koltuklar - 5-Kapılı .....	209
---	-----

Arka koltuklar .....	210
----------------------	-----

Isıtılmalı koltuklar .....	212
----------------------------	-----

### **Yardımcı elektrik soketleri**

Yardımcı elektrik soketleri .....	213
-----------------------------------	-----

Çakmak .....	214
--------------	-----

### **Eşya Bölmeleri**

Bardaklıklar .....	215
--------------------	-----

Cihaz Tutucu .....	215
--------------------	-----

### **Motorun Çalıştırılması ve Durdurulması**

Genel Bilgiler .....	217
----------------------	-----

Kontakt anahtarı .....	218
------------------------	-----

Kontakt Anahtarına Basınız .....	219
----------------------------------	-----

Isıtılmalı Direksiyon Kilidi - Şu Özelliklere Sahip Olmayan Araçlar: Basmalı Düğme ile Çalıştırma .....	224
---	-----

## İçindekiler

Isıtılmalı Direksiyon Kilidi -  
Şu Özelliklere Sahip  
Olan Araçlar: Basmalı  
Düğme ile Çalıştırma  
.....225

Benzinli motorun  
çalıştırılması - Otomatik  
Vites Kutusu .....226

Benzinli motorun  
çalıştırılması - Düz Vites  
Kutusu .....232

Dizel motorun  
çalıştırılması .....237

Motorun durdurulması  
.....242

Motor ısıtıcısı .....242

### **Özel Sürüş Karakter- istikleri**

Otomatik Başlat-Durdur -  
Düz Vites Kutusu .....245

Otomatik Başlat-Durdur -  
Otomatik Vites Kutusu  
.....248

EcoSelect .....251

### **Yakıt ve yakıt doldurma**

Güvenlik önlemleri .....253

Yakıt kalitesi - Benzin ....255

Yakıt kalitesi - Dizel .....256

Yakıt Doldurma Hunisinin  
Yeri .....256

Yakıtın bitmesi .....256

Yakıt doldurma .....259

Yakıt tüketimi .....264

### **Motor Emisyon Kontrolü**

Egzoz gazı dönüştürücüsü  
(Katalitik konvertör)  
.....266

Benzinli Partikül Filtresi  
.....268

Dizel parçacık filtresi .....271

### **Vites Kutusu**

Düz vites kutusu - 5-Vitesli  
Düz Vites Kutusu .....277

Düz vites kutusu - 6 Vitesli  
Düz Vites Kutusu .....278

Otomatik vites kutusu  
.....279

### **Frenler**

Genel Bilgiler .....283

# İçindekiler

ABS'li Sürüşle İlgili İpuçları .....	284
El freni - Düz Vites Kutusu .....	285
El freni - Otomatik Vites Kutusu .....	285
Yokuş kalkış destek sistemi .....	286

## Çekiş denetimi

Çalışma İlkesi .....	288
Çekiş denetiminin kullanılması .....	288

## ESP (Denge denetimi)

Çalışma İlkesi .....	290
ESP (Denge denetimi)'nin kullanılması - Hariç: ST .....	291
ESP (Denge denetimi)'nin kullanılması - ST .....	291

## Park Sensörleri

Çalışma İlkesi .....	293
Arka Park Sensörü .....	294
Ön Park Sensörü .....	297
Yan Algılama Sistemi .....	301

Otomatik Park Sistemi .....	304
Arka Görüş Kamerası .....	310

## Hız kontrol sistemi

Çalışma İlkesi .....	316
Hız kontrol sisteminin kullanılması .....	316
Adaptif Hız Kontrol Sisteminin Kullanılması .....	318

## Sürüş Yardımcı Özellikler

Ayarlanabilir Hız Sınırlandırıcı .....	337
Akıllı Hız Sınırlandırıcı .....	339
Sürücü Dikkat Takip Sistemi .....	343
Şeritte Kalma Yardımcısı .....	346
Kör Nokta Bilgilendirme Sistemi .....	354
Karşı Trafik Uyarısı .....	358
Trafik Levhası Tanıma ve Uyarı Sistemi .....	362
Eko .....	366

## İçindekiler

Çarpışma Önleme Yardımı .....	368
Sürüş kumandası .....	377

### Mevcut Otoyol Bilgileri

Mevcut Otoyol Bilgileri Nedir .....	379
Mevcut Otoyol Bilgilerinin Devreye Alınması .....	379
Mevcut Otoyol Bilgileri Durumunun Kontrol Edilmesi .....	379

### Yük taşıma

Genel Bilgiler .....	380
Arka zemin altı saklama bölmesi .....	381
Bagaj kapakları .....	381
Port bagaj ve yük taşıyıcılar - Şu Özelliklere Sahip Olmayan Araçlar: Panoramik Açılır Cam Panel .....	382

Port bagaj ve yük taşıyıcılar - Şu Özelliklere Sahip Olan Araçlar: Panoramik Açılır Cam Panel .....	383
---	-----

### Çekme

Römork çekme - Hariç: ST .....	384
Römork çekme - ST .....	386
Çeki Demiri .....	386
Araçın Dört Tekerlek Üzerinde Çekilmesi - Düz Vites Kutusu .....	392
Araçın Dört Tekerlek Üzerinde Çekilmesi - Otomatik Vites Kutusu .....	393

### Sürüşle ilgili ipuçları

Rodaj .....	397
Ekonomik sürüş .....	397
Soğuk hava önlemleri ....	398
Sudan geçerken .....	398
Paspaslar .....	399
Motor Aşırı Devir .....	400

# İçindekiler

## Acil Durum Donanımı

Dörtlü Flaşörler .....	402
İlk yardım çantası .....	402
Uyarı üçgeni .....	402
Yakıt Kesme .....	402
Takviye ile Çalıştırma ....	404
Çekme noktaları - Hariç: ST .....	406
Çekme noktaları - ST ....	407

## Sigortalar

Sigorta kutusu konumları .....	409
Sigorta teknik özellik tablosu .....	410
Sigortanın değiştirilmesi .....	419

## Bakım

Genel Bilgiler .....	422
Kaputun açılması ve kapatılması .....	423
Motor Bölmesine Genel Bakış - 1.0L EcoBoost™, LHD .....	425

Motor Bölmesine Genel Bakış - 1.0L EcoBoost™, RHD .....	426
Motor Bölmesine Genel Bakış - 1,1L Duratec, LHD .....	427
Motor Bölmesine Genel Bakış - 1,1L Duratec, RHD .....	429
Motor Bölmesine Genel Bakış - 1.5L Duratorq-TDCi Dizel, LHD .....	430
Motor Bölmesine Genel Bakış - 1.5L Duratorq-TDCi Dizel, RHD .....	431
Motor Bölmesine Genel Bakış - 1.5L EcoBoost™, LHD .....	432
Motor Bölmesine Genel Bakış - 1.5L EcoBoost™, RHD .....	433
Motor yağı seviye çubuğu - 1.0L EcoBoost™/1,1L Duratec .....	434
Motor yağı seviye çubuğu - 1.5L Duratorq-TDCi Dizel .....	434
Motor yağı seviye çubuğu - 1.5L EcoBoost™ .....	435

## İçindekiler

Motor yağı kontrolü .....	435
Yağ Değişim Göstergesinin Sıfırlanması .....	436
Motor Soğutma Fanı - Benzin .....	438
Motor Soğutma Fanı - Dizel .....	438
Motor soğutma sıvısı kontrolü .....	438
Otomatik vites kutusu yağı kontrolü .....	441
Fren hidroliği kontrolü ....	441
Kavrama hidroliği kontrolü .....	442
Cam yıkama suyu kontrolü .....	442
12V Akünün Değiştirilmesi .....	443
Silecek lastiklerinin kontrol edilmesi .....	446
Ön Silecek Lastiklerinin Değiştirilmesi .....	446
Arka Silecek Lastiklerinin Değiştirilmesi .....	447
Farın Sökülmesi .....	448
Arka lambanın sökülmesi .....	449
Ampul değiştirilmesi ....	450

## Kızak Kullanımı

Kızak Kullanımı .....	460
-----------------------	-----

## Araç bakımı

Dış temizlik .....	462
İç temizlik .....	465
Deri Koltukların Temizlenmesi .....	468
Küçük boya hasarlarının onarılması .....	469
Tekerleklerin Temizlenmesi .....	470
Gövde Stil Kitleri .....	471

## Tekerlekler ve Lastikler

Genel Bilgiler .....	472
Geçici Lastik Onarım Kiti - Şu Özelliklere Sahip Olan Araçlar: Geçici Bir Süre Kullanıma Devam Ettirme Kiti .....	472
Lastik bakımı .....	479
Kış lastiklerinin kullanılması .....	480
Kar zincirlerinin kullanılması .....	481

# İçindekiler

Lastik Basıncı Takip ve Uyarı Sistemi .....	482	Teknik özellikler - 1.0L EcoBoost™ .....	524
Tekerleğin Değiştirilmesi - Su Özelliklere Sahip Olan Araçlar: Yedek Lastik .....	491	Teknik özellikler - 1,1L Duratec .....	527
Lastik Basınçları - 1.0L EcoBoost™, Düz Vites Kutusu .....	501	Teknik özellikler - 1.5L Duratorq-TDCi Dizel .....	530
Lastik Basınçları - 1.0L EcoBoost™, Otomatik Vites Kutusu .....	505	Teknik özellikler - 1.5L EcoBoost™ .....	534
Lastik Basınçları - 1,1L ....	508	Ampul teknik özellik tablosu .....	537
Lastik Basınçları - 1.5L Dizel .....	511	Yakıt Tüketimi Rakamları - 1.0L EcoBoost™ .....	540
Lastik Basınçları - 1.5L EcoBoost™ .....	514	Yakıt Tüketimi Rakamları - 1,1L Duratec .....	541
Bijon Somunları .....	517	Yakıt Tüketimi Rakamları - 1.5L Duratorq-TDCi Dizel .....	542
<b>Teknik özellikler</b>		Yakıt Tüketimi Rakamları - 1.5L EcoBoost™ .....	543
Araç Boyutları - Hariç: Devrede/Van .....	518	Yakıt Tüketimi Rakamları .....	544
Araç Boyutları - Devrede .....	519	<b>Bağlantılı Araç</b>	
Araç Boyutları - Van .....	520	Bağlantılı Araç Gereklilikleri .....	546
Çeki Demiri Boyutları .....	521	Bağlantılı Araç Sınırlamaları .....	546
Araç tanımlama plakası .....	523		
Araç kimlik numarası .....	524		

## İçindekiler

Araç Mobil Ağa Bağlama .....	546
Araç Wi-Fi Ağına Bağlama .....	547
Bağlantılı Araç – Sorun Giderme .....	548

### Wi-Fi Sıcak Noktası

Bir Wi-Fi Sıcak Noktası Oluşturma .....	552
Wi-Fi Sıcak Nokta Adı veya Parolası Değiştirme .....	553

### Müzik Sistemi

Müzik Sistemi Birimi - Şu Özelliklere Sahip Olmayan Araçlar: SYNC .....	554
Müzik Sistemi Birimi - Şu Özelliklere Sahip Olan Araçlar: SYNC 3 .....	557
Müzik Sistemi Birimi - Şu Özelliklere Sahip Olan Araçlar: SYNC 2.5 .....	558
AM/FM Radyo - Şu Özelliklere Sahip Olmayan Araçlar: SYNC .....	560

AM/FM Radyo - Şu Özelliklere Sahip Olan Araçlar: SYNC 2.5 .....	561
Dijital Radyo - Şu Özelliklere Sahip Olmayan Araçlar: SYNC .....	562
Dijital Radyo - Şu Özelliklere Sahip Olan Araçlar: SYNC 2.5 .....	564
Müzik sistemi birimi saat ve tarih göstergeleri - Şu Özelliklere Sahip Olmayan Araçlar: SYNC .....	565
Müzik sistemi birimi saat ve tarih göstergeleri - Şu Özelliklere Sahip Olan Araçlar: SYNC 2.5 .....	565
Bluetooth bir cihazın bağlanması - Şu Özelliklere Sahip Olmayan Araçlar: SYNC .....	565
Bluetooth bir cihazın bağlanması - Şu Özelliklere Sahip Olan Araçlar: SYNC 2.5 .....	566
CD çalar - Şu Özelliklere Sahip Olmayan Araçlar: SYNC .....	566



## İçindekiler

CD çalar - Şu Özelliklere Sahip Olan Araçlar: SYNC 2.5 .....	567
Bluetooth Müzik Akışı - Şu Özelliklere Sahip Olmayan Araçlar: SYNC .....	568
Bluetooth Müzik Akışı - Şu Özelliklere Sahip Olan Araçlar: SYNC 2.5 .....	569
USB Cihazından Medya Oynatma - Şu Özelliklere Sahip Olmayan Araçlar: SYNC .....	570
USB Cihazından Medya Oynatma - Şu Özelliklere Sahip Olan Araçlar: SYNC 2.5 .....	571
USB portu .....	572
Uygulamalar - Şu Özelliklere Sahip Olan Araçlar: SYNC 2.5 .....	572
Ses Tanıma İşlevinin Kullanılması .....	579
Müzik sisteminde sorun giderme - Şu Özelliklere Sahip Olan Araçlar: SYNC 2.5 .....	580
<b>SYNC™ 3</b>	
Genel Bilgiler .....	583
Ses Tanıma İşlevinin Kullanılması .....	587
Eğlence Sistemi .....	597
Klima .....	602
Telefon .....	607
Navigasyon (Yön Bulma) .....	611
Uygulamalar .....	618
Ayarlar .....	620
SYNC™ 3 Arıza Giderme .....	623
<b>Ford Yetkili Servisiniz</b>	
Yetkili Servis İstasyonları .....	645
<b>Periyodik Bakım Aralıkları</b>	
Periyodik Bakım Aralıkları .....	664
<b>Ekler</b>	
Elektromanyetik Uyumluluk .....	665

# İçindekiler

---

Son Kullanıcı Lisans Anlaşması .....	670
Uygunluk Beyanı .....	735

### ONAYLAR

Aracınızın açık kaynak yazılımı kullanan bileşenleri olabilir. Daha fazla bilgi için, <http://corporate.ford.com/ford-open-source.html> adresini ziyaret edin.

### BU EL KİTABI HAKKINDA

Ford'u tercih ettiğiniz için teşekkür ederiz. Aracınızın özelliklerini daha iyi öğrenmek için gerekli zamanı ayırınız. Aracınız hakkında ne kadar fazla bilgi sahibi olur ve özelliklerini ne kadar iyi anlarsanız, aracınızı sürerken o kadar çok güvende olur ve sürüşten o kadar keyif alırsınız



**UYARI:** Dikkatsiz sürüş araç hakimiyetini kaybetmenize, kaza ve yaralanmalara neden olabilir. Dikkatinizi dağıtabilecek bir donanım kullanırken çok dikkatli olmanızı öneririz. Birinci

sorumluluğunuz aracınızı güvenli bir şekilde kullanmaktadır. Sürüş esnasında elinizi kullanmanızı gerektirecek cihazlar yerine, mümkünse sesle kumanda edilebilen sistemler kullanmanızı tavsiye ediyoruz. Seyir sırasında elektronik donanımların kullanımı ile ilgili yürürlükteki yerel kanunlar hakkında bilgi sahibi olduğunuzdan emin olunuz.

**Not:** *Bu el kitabı araç özelliklerini ve bu araç sınıfındaki mevcut seçenekleri, bazen bu özellikler ve seçenekler kullanılmaya başlamadan önce de açıklamaktadır. Bu nedenle buradaki bazı özellikler satın aldığınız araç için geçerli olmayabilir.*

## Giriş

**Not:** Bu kılavuzdaki bazı çizimler farklı modellerde kullanıldıkları şekilde özellikler gösterebilir, bu nedenle aracınızda farklı görünebilirler.

**Not:** Aracınızı her zaman, geçerli tüm yasa ve yönetmeliklere uygun bir şekilde kullanıp çalıştırınız.

**Not:** Aracınızı satarken bu el kitabını da yeni kullanıcıya teslim ediniz. Kullanıcı el kitabı aracınızın ayrılmaz bir parçasıdır.

Bu kılavuzda bir parçanın yeri sağ veya sol tarafta şeklinde belirtilebilir. Sağ veya sol taraf, koltuğa ileri bakacak şekilde oturduğunuz durumdaki yönlerdir.

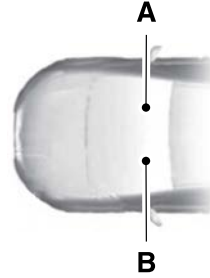

E154903

- A Sağ taraf.  
B Sol taraf.

## SEMBOLLER SÖZLÜĞÜ

Bunlar aracınızda görebileceğiniz bazı sembollerdir.



Emniyet ikazı.



Kullanıcı El Kitabına bakın.



Klima sistemi.



Kilitlenmeyi önleyici fren sistemi.



Sigara içmeyin, alev ve kıvılcımdan kaçınınız.

## Giriş



Akü.



Akü asidi.



Fren sıvısı seviyesi.



Fren sistemi.



Fren arızası.



Kabin hava filtresi.



Yakıt kapağını kontrol edin.



Çocuk güvenlik kapısı kilitleme.



Çocuk güvenlik kapısı kilidini açma.



Çocuk koltuğu alt bağlantı noktası.



Çocuk koltuğu üst kayış bağlantı noktası.



Hız kontrol sistemi.



Sıcakken açmayın.



Elektronik hidrolik direksiyon arızası.



Motor hava filtresi.



Motor soğutma sıvısı.



Motor soğutma sıvısı sıcaklığı.



Motor yağı.



Patlayıcı gaz.



Fan uyarısı.



Emniyet kemerini takın.



Ön hava yastığı.



Ön sis lambaları.



Yakıt pompası sıfırlama.



Sigorta kutusu.



Dörtlü flaşörler.

## Giriş



Isıtmalı arka cam.



Isıtmalı ön cam.



Bagaj bölmesini  
içeriden açma.



Kriko.



Çocukların  
ulaşamayacağı  
yerlerde saklayın.



Far kumandası.



Düşük lastik hava  
basıncı uyarısı.



Doğru sıvı seviyesini  
koruyun.



Panik alarmı.



Park yardımı.



El freni.



Hidrolik direksiyon  
SIVISI.



Otomatik camlar.



Elektrikli cam  
kilitleme.



Motoru Kontrol Edin.



Motora en kısa sürede  
bakım yaptırın.



Yan hava yastığı.



Koruyucu gözlük  
kullanın.



Denge denetimi.



Ön cam yıkama ve  
silme.

## VERİ KAYDI



**UYARI:** Veri hattı  
soketine kablosuz takılır  
cihazlar bağlamayın.  
Yetkisiz üçüncü taraflar,  
araç verilerine erişim  
sağlayarak güvenlikle ilgili  
sistemlerin performansını  
olumsuz yönde etkileyebilir.

Veri hattı soketine ekipman bağlamak için, yalnızca bizim servis ve onarım talimatlarımızı izleyen onarım olanaklarına izin verin.

Gizliliğinize saygı gösteriyoruz ve bunu korumakta kararlıyız. Bu yayında yer alan bilgiler baskıya gideceği sırada doğrudur, ancak teknoloji hızla değiştiği için en güncel bilgiler için yerel Ford web sitesini ziyaret etmenizi öneririz.

Aracınız verileri kaydetme işlevi bulunan ve geçici veya kalıcı olarak veri saklayabilen elektronik kumanda ünitelerine sahiptir. Bu veriler aracınızın koşulları ve durumu, aracın bakım ihtiyacı, olayları ve arızaları hakkında bilgiler içerebilir. Kaydedilebilen veri çeşitleri bu bölümde anlatılmaktadır. Kaydedilen bazı bilgiler olay kayıtlarında veya arıza kayıtlarında saklanır.

**Not:** Arıza kayıtları bir servis veya onarımın ardından sıfırlanır.

**Not:** Emniyet görevlileri, diğer devlet yetkilileri ve yetkili makamlarla veya yasal bir süreçle hareket eden üçüncü tarafların taleplerine yanıt olarak bilgi sağlayabiliriz. Bu bilgiler, yetkililer tarafından yasal kovuşturma için kullanılabilir.

Kaydedilen veriler örnek olarak şunları içerir:

- Sistem bileşenlerinin çalışma durumları, örneğin yakıt seviyesi, lastik basıncı ve akü şarj seviyesi
- Araç ve bileşenlerin durumu, örneğin tekerlek hızı, yavaşlama, yan al ivme ve emniyet kemeri durumu.
- Önemli sistemlerde olaylar veya arızalar, örneğin farlar ve frenler.

## Giriş

- Sürüş durumlarına sistemin yanıtları, örneğin hava yastığı açılması ve denge denetimi.
- Çevre koşulları, örneğin sıcaklık.

Bu verilerden bazıları, diğer bilgilerle birlikte kullanıldığı zaman, örneğin bir kaza raporu, bir araca verilen hasar veya gören şahitlerin bildirimleri ile, belirli bir kişi ile ilişkilendirilebilir.

### Servis Verileri

Yetkili servis istasyonlarımız aracınızdaki veri bağlantı hattı üzerinden servis verilerini alırlar. Aracınızı onarım için götürürseniz, servis verilerini, örneğin arıza kayıtlarını kendilerine yardımcı olması için kullanırlar. Eğer istenirse bu verileri teşhiste yardımcı olması bakımından teknik ekibimizle paylaşırlar. Verileri teşhis ve onarım için kullanmanın yanında, servis verilerini kullanır ve servis

sağlayıcılarımızla, örneğin yedek parça temin edenlerle, yasalar gerektirdiği veya izin verdiği ölçüde, sürekli gelişim için veya sizinle ilgili sahip olduğumuz diğer bilgilerle birlikte, örneğin irtibat bilgilerinizle, tercihinize göre ve yasalar izin verdiği ölçüde ilginizi çekebilecek ürünler veya servisler teklif etmek için paylaşıyoruz. Servis sağlayıcılarımız da aynı şekilde yasa gereği verilerinizi korumakla yükümlüdür ve koruma politikasına uygun olarak da bunları saklarlar.

**Not:** *Üçüncü taraf onarım tesisleri de veri hattı soketi üzerinden servis verileri alabilir.*

### Olay Verileri

Bu araçta bir olay verileri kaydedici bulunur. Bir olay verileri kaydedicinin asıl amacı bazı çarpışma veya hava yastığı açılması veya yoldaki bir engele çarpmak



gibi neredeyse çarpışma benzeri durumlarda kaydetmektir; bu veriler aracın sisteminin nasıl bir performans sergilediğini anlamaya yardımcı olur. Olay verilerini kaydedici, genellikle 30 saniye veya daha az gibi kısa bir süre için aracın dinamiklerini ve emniyet sistemleri ile ilgili verileri kaydetmek üzere tasarlanmıştır.

Bu araçtaki olay verilerini kaydedici aşağıdaki gibi verileri kaydetmek üzere tasarlanmıştır:

- Aracınızdaki farklı sistemlerin nasıl çalıştığı;
- Sürücü veya yolcu emniyet kemerlerinin takılı/bağlı olup olmaması;
- Sürücünün gaz pedalına ve/veya frene (eğer basıyorsa) ne kadar bastığı ve

- Araç hangi hızla hareket etmekte olduğu ve
- Sürücünün direksiyon simidini nasıl konumlandırmış olduğu.

Bu veriler çarpışmaların ve yaralanmaların hangi koşullarda gerçekleştiğinin daha iyi anlaşılmasına yardımcı olur.

**Not:** *Olay verileri sadece anlaşılması zor olan bir çarpışma durumu meydana geldiği zaman aracınız tarafından kaydedilir; normal sürüş koşullarında hiçbir veri ve hiçbir kişisel veri (ör. isim, cinsiyet, yaş ve çarpışma konumu) olay verilerini kaydedici tarafından kaydedilmez. Bununla birlikte, emniyet görevlileri gibi taraflar, olay verileri kaydedici verilerini, bir çarpışma soruşturması sırasında rutin olarak edindikleri kimliği teşhis edici nitelikte veri çeşitleri ile birleştirebilirler.*

Olay verilerini kaydedicinin kaydettiği verileri okumak için özel bir donanım ve araca veya olay verilerini kaydediciye erişim gerekmektedir. Aracın üreticisine ek olarak, emniyet görevlileri gibi buna benzer özel donanıma sahip diğer taraflar, araca veya olay verileri kaydedicisine erişimleri varsa bilgileri okuyabilirler.

### **Konfor, Kolaylık ve Eğlence Verileri**

Aracınız kişiselleştirilmiş ayarlarınıza dayanarak veri saklayabilen elektronik kumanda ünitelerine sahiptir. Bu veriler aracın içinde yerel olarak veya araca bağladığınız diğer, örneğin USB sürücü veya dijital müzik çalar gibi cihazlarda saklanır. Bu verilerin bir kısmını

silebilirsiniz ve aynı zamanda bunları kayıtlı olduğunuz servisler aracılığı ile paylaşım paylaşmamaya karar verebilirsiniz. Bkz.**Ayarlar** (sayfa 620).

### **Konfor ve Kolaylık Verileri**

Kaydedilen veriler örnek olarak şunları içerir:

- Koltuk ve direksiyon simidinin konumu.
- Klima kumanda sistemi ayarları.
- Ayarlanan radyo kanalları.

### **Eğlence Verileri**

Kaydedilen veriler örnek olarak şunları içerir:

- Müzik, videolar veya albüm kapağı.
- İrtibatlar ve ilgili adresler rehber kayıtları.
- Yön bulma varış noktaları.

## Sağladığımız Hizmetler

Bizim hizmetlerimizi kullanırsanız, örneğin hesap bilgileri, araç konumu ve sürüş özellikleri gibi sizi tanımlayan verileri toplar ve kullanırız. Bu verileri özel, korunan bir bağlantı ile iletiriz. Sadece kayıt olduğunuz hizmetlerimizi kullanmanızı sağlayan verileri, sizin onayınızla veya yasaların izin verdiği ölçüde toplar ve kullanırız. Daha fazla bilgi için, kayıt olduğunuz hizmetlerin hüküm ve koşullarına bakın.

Gizlilik politikamız ile ilgili daha fazla bilgi için, yerel Ford web sitesine bakın.

## Üçüncü Tarafların Sağladığı Hizmetler

Kayıt olduğunuz her hizmet için, hüküm ve koşulları ve veri gizliliği bilgilerini gözden geçirmenizi tavsiye ederiz. Üçüncü tarafların sağladığı hizmetler konusunda hiçbir sorumluluk almıyoruz.

## Modemi olan araçlar (varsa)



SIM'i olan araçlar. Modem, aracınız üretildiğinde etkinleştirilir ve cep telefonu ağına bağlı kalmak, otomatik yazılım güncellemeleri almak ve bize araçla ilgili bilgiler (arıza teşhis bilgileri gibi) göndermek için periyodik olarak mesajlar gönderir. Bu mesajlar aracınızı, SIM'i ve modemin elektronik seri numarasını tanımlayan bilgiler içerebilir. Cep telefonu ağ hizmeti sağlayıcıları, örneğin cep telefonu ağı kule teşhisi gibi daha fazla bilgiye erişebilir. Gizlilik politikamız ile ilgili daha fazla bilgi için [www.FordConnected.com](http://www.FordConnected.com) adresini ziyaret edin ya da yerel Ford web sitesine bakın.

**Not:** *Modem, siz modemi devre dışı bırakmadığınız veya modem ayarlarını değiştirerek modemin araç verilerini paylaşmasını engellemediğiniz sürece bu bilgileri göndermeye devam eder.*

**Not:** *Hizmet, örneğin çevresel veya topografik koşullar ve plan verisi kapsamı gibi pek çok sebepten ötürü kullanılamaz durumda veya kesik olabilir.*

**Not:** *Aracınızda modem olup olmadığını öğrenmek için [www.FordConnected.com](http://www.FordConnected.com) adresini ziyaret edin.*

### **SYNC'li Araçlar**

#### **Mobil Servis Verileri**

Aracınıza mobil bir cihaz bağlarsanız, cihazınızdan, örneğin müzik ve albüm kapağı gibi verileri dokunmatik ekranda görüntüleyebilirsiniz.

Aracınızın verilerini sistem üzerinden cihazınızdaki mobil uygulamalarla paylaşabilirsiniz. Bkz. **Uygulamalar** (sayfa 618).

Mobil uygulamalar işlevi, bağlı cihazınızdan, bize Amerika Birleşik Devletleri'ne veriler göndererek çalışır. Veriler şifrelenmiştir ve aracınızın araç kimlik numarasını, SYNC modülü seri numarasını, kilometre sayacını, etkin uygulamaları, kullanım istatistiklerini ve hata ayıklama bilgilerini içerir. Hizmet sunmak, sorunları gidermek, sürekli gelişmek ve tercihlerinize göre ve yasaların izin verdiği ölçüde sizin için ilginç olabilecek ürünler ve hizmetler sunmak için sadece gerekli olduğu sürece bunları saklıyoruz.

Eğer bir cep telefonunu sisteme bağlarsanız, sistem bu cep telefonu ile ilişkilenen bir profil oluşturur. Cep telefonu profili daha fazla mobil özelliği ve etkin kullanımı mümkün kılar. Profil, örneğin adres defterinizden veriler, okunmuş ve okunmamış kısa mesajlar ve cep telefonunuz sisteme bağlı olmadığı zamana ait aramalar dahil arama geçmişi gibi verileri içerir.

Bir ortam cihazı bağladığınızda sistem, desteklenen ortam içeriğinin bir dizinini oluşturur ve bu dizini saklar. Sistem ayrıca, yaklaşık olarak son 10 dakikadaki tüm sistem etkinlikleriyle ilgili kısa bir arıza teşhis günlüğü tutar.

Cep telefonu profili, ortam cihazı dizini ve arıza teşhis günlüğü siz silene kadar aracınızda kalır ve genellikle cep telefonunuzu veya ortam oynatıcıyı bağladığınız

zaman sadece aracınızdan erişilebilir durumda olur. Sistemi veya aracı bundan sonra kullanmayı düşünmüyorsanız, saklı bilgileri silmek için genel sıfırlama işlevini kullanmanızı öneririz. Bkz. **Ayarlar** (sayfa 620).

Sistem verilerine özel donanım ve aracınızın modülüne erişim olmadan erişim sağlanamaz.

Gizlilik politikamız ile ilgili daha fazla bilgi için, yerel Ford web sitesine bakın.

**Not:** *Aracınızda bağlanabilirlik teknolojisi olup olmadığını öğrenmek için [www.FordConnected.com](http://www.FordConnected.com) adresini ziyaret edin.*

### **Acil Durum Çağrı Sistemine Sahip Araçlar**

Acil durum çağrı sistemi etkin olduğunda, acil durum hizmetlerine aracınızın hava yastığının açılmasına ve yakıt pompasının durdurulmasına neden olabilecek bir

## Giriş

çarpışma geçirdiğini bildirebilir. Acil durum çağrı sisteminin bazı versiyonları veya güncellemeleri ayrıca acil durum servisleri operatörlerine elektronik veya sözlü olarak aracınızın konumunu ya da aracınız veya çarpışma hakkındaki diğer ayrıntıları belirterek acil durum servisleri operatörlerinin en uygun acil durum hizmetlerini sunmalarına yardımcı olabilirler. Bu bilgileri vermek istemiyorsanız, acil durum çağrı sistemini etkinleştirmeyin.

Sistemin aktardığı verilere örnekler şunlardır:

- Araç kimlik numarası.
- Araç yakıt tipi.
- Geçerli saat.
- Aracın bulunduğu yer ve gittiği yön.
- Aramanın otomatik olarak mı yoksa manuel olarak mı yapıldığı bilgisi.
- Araç kategorisi.

**Not:** *Yasalar tarafından gerekli kılınan acil durum çağrı sistemlerini devre dışı bırakamazsınız.*

## REACH

Ürünlerimizin sorumluluk içinde üretimini, taşınmasını ve kullanımını teşvik etmeye ve kimyasalların kaydedilmesine, değerlendirilmesine, izin süreçlerine ve yasaklanmasına ilişkin bir Avrupa Birliği yönergesi olan **REACH** temel hedeflerini desteklemeye kararlıyız.

Halihazırdaki izin listesinde görülen yüksek önem arz eden maddelere ilişkin EC 1907/2006 Yönergesi Madde 33(1)'i özellikle desteklemekteyiz.

Bu maddelerin bir üründe bulunması halinde bunların güvenli kullanımını garanti altına almak önemlidir, bu nedenle yönerge tüm uygun risk yönetimi tedbirlerini almanızı sağlayacak şekilde tasarlanmıştır.

İlgili **REACH** yönergesi hakkında daha fazla bilgi almak için, yerel Ford web sitesinde **REACH** araması yapabilirsiniz.

**Not:** Yerel Ford web sitesini bulmak için <https://corporate.ford.com/global-links.html#s0f0> adresini ziyaret edin.

### YEDEK PARÇA ÖNERİSİ

Aracınızı kaliteli parçalar kullanarak en yüksek standartlarda ürettik. Aracınızın planlı bakım ya da onarıma ihtiyaç duyması halinde orijinal Ford ve Motorcraft parçalarının kullanılmasını tavsiye ediyoruz. Orijinal Ford ve

Motorcraft parçalarını, parçalardaki ya da paketlerdeki Ford, FoMoCo veya Motorcraft markalarına bakarak rahatlıkla ayırt edebilirsiniz.

### Planlı Bakım ve Mekanik Onarımlar

Aracınızı yıllarca kullanabileceğinizden emin olmanın en iyi yollarından biri bu Kullanıcı El Kitabında ayrıntılı olarak anlatılan özellikleri sağlayan parçaları kullanarak bizim önerilerimize göre bakımını yaptırmaktır. Orijinal Ford ve Motorcraft parçaları bu gereksinimleri sağlamakta ya da daha iyisini sunmaktadır.

### Çarpışma Onarımları

Umarız aracınız ile kaza yapmazsınız, fakat bazen bu tür olaylar meydana gelebilir. Orijinal Ford yedek parçaları, montaj, rötuş, yapısal bütünlük, paslanma koruması ve ezilme direnci

gibi en katı gerekliliklerimizi karşılamaktadır. Aracın geliştirilmesi sırasında bu parçaların, bir bütün halinde gereken korumayı sağladıklarını tasdik ederiz. Bu seviyede bir korumaya sahip olduğunuzdan emin olmanın en iyi yolu orijinal Ford yedek parçaları kullanmaktır.

### **Yedek Parça Garantisi**

Ford Garantisi'nden yalnızca orijinal Ford ve Motorcraft yedek parçaları yararlanabilir. Ford Garantisi, aracınızda orijinal Ford parçaları dışında parça kullanımından doğan hasarları karşılamayabilir. Ayrıntılı bilgi için Ford Garanti şartlarına bakınız.

## **NOTLAR**

### **Tüketicilerin\* Bilgilendirilmesi**

\*Tüketici: Ticari veya mesleki olmayan amaçlarla hareket eden gerçek veya tüzel kişidir. Kullanıcının, aracını ister tam zamanlı ister kısmi şekilde, ticari veya mesleki amaçlı kullanması halinde, mevzuat kapsamında "Tüketici" olarak değerlendirilemez.

Bir aracın Tüketici Garanti Şartları'na tabi olarak satın alınmasına rağmen daha sonra ticari veya mesleki amaçlı olarak kullanılması halinde ya da Ticari Garanti Şartları'na tabi olarak satın alınıp daha sonra ticari veya mesleki amaçlar haricinde kullanıldığı durumlarda, genel yasa hükümleri çerçevesinde TİCARİ



GARANTİ ŞARTLARI geçerli olacaktır. Bu husus kullanıcı ve aracı devralan diğer kişileri bağlayıcı niteliktedir. Ayrıntılı bilgi için Ford Garanti Şartlarına bakınız.

6502 Sayılı Tüketicinin Korunması Hakkında Kanun ve 13.06.2014 tarih ve 29029 Sayılı Resmi Gazetede Yayımlanan Tanıtma ve Kullanma Kılavuzu Yönetmeliği uyarınca tüketiciye sağlanan seçimlik haklar ve tüketicilerin şikayet ve itirazlarını yapabilecekleri makamlara ilişkin bilgiler aşağıda yer almaktadır:

### **I. Tüketicinin Seçimlik Hakları**

- 1) Malın ayıplı olduğunun anlaşılması durumunda tüketici;
  - a) Satılanı geri vermeye hazır olduğunu bildirerek sözleşmeden dönme,
  - b) Satılanı alıkoyup ayıp oranında satış bedelinden indirim isteme,

c) Aşırı bir masraf gerektirmediği takdirde, bütün masrafları satıcıya ait olmak üzere satılanın ücretsiz onarılmasını isteme,

ç) İmkan varsa, satılanın ayıpsız bir misli ile değiştirilmesini isteme, seçimlik haklarından birini kullanabilir. Satıcı, tüketicinin tercih ettiği bu talebi yerine getirmekle yükümlüdür.

2) Ücretsiz onarım veya malın ayıpsız misli ile değiştirilmesi hakları üretici veya ithalatçıya karşı da kullanılabilir. Bu fıkradaki hakların yerine getirilmesi konusunda satıcı, üretici ve ithalatçı müteselsilen sorumludur. Üretici veya ithalatçı, malın kendisi tarafından piyasaya sürülmesinden sonra ayıbın doğduğunu ispat ettiği takdirde sorumlu tutulmaz.

3) Ücretsiz onarım veya malın ayıpsız misli ile değiştirilmesinin satıcı için orantısız güçlükleri beraberinde getirecek olması halinde tüketici, sözleşmeden dönme veya ayıp oranında bedelden indirim haklarından birini kullanabilir. Orantısızlığın tayininde malın ayıpsız değeri, ayıbın önemi ve diğer seçimlik haklara başvurmanın tüketici açısından sorun teşkil edip etmeyeceği gibi hususlar dikkate alınır.

4) Ücretsiz onarım veya malın ayıpsız misli ile değiştirilmesi haklarından birinin seçilmesi durumunda bu talebin satıcıya, üreticiye veya ithalatçıya yöneltmesinden itibaren azami otuz iş günü içinde yerine getirilmesi zorunludur. Ancak, 6502 Sayılı Tüketicinin Korunması Hakkında Kanununun 58 inci maddesi uyarınca çıkarılan yönetmelik ekli listede yer

alan mallara ilişkin, tüketicinin ücretsiz onarım talebi, yönetmelikte belirlenen azami tamir süresi içinde yerine getirilir. Aksi halde tüketici diğer seçimlik haklarını kullanmakta serbesttir.

5) Tüketicinin sözleşmeden dönme veya ayıp oranında bedelden indirim hakkını seçtiği durumlarda, ödemiş olduğu bedelin tümü veya bedelden yapılan indirim tutarı derhal tüketiciye iade edilir.

6) Seçimlik hakların kullanılması nedeniyle ortaya çıkan tüm masraflar, tüketicinin seçtiği hakkı yerine getiren tarafça karşılanır. Tüketici bu seçimlik haklarından biri ile birlikte 11/01/2011 tarihli ve 6098 sayılı Türk Borçlar Kanunu hükümleri uyarınca tazminat da talep edebilir.

## **II. Tüketici Şikayet ve İtirazları**

Tüketiciler şikayet ve itirazları konusundaki başvurularını 6502 Sayılı Tüketicinin Korunması Hakkında Kanun'da yer alan düzenlemeler doğrultusunda Tüketici Mahkemeleri ve Tüketici Hakem Heyetlerine yapabileceklerdir.

### Üretici Veya İthalatçı Firma

Ford Otomotiv Sanayi A.S.  
Akpınar Mah. Hasan Basri  
Cad. No: 2  
34885 Sancaktepe/İstanbul  
Ticaret Sicil No: 73232 –  
İstanbul  
Tel: 0.216 564 71 00  
Faks: 0.216 564 73 85  
www.fordotosan.com.tr

### Kullanım Ömrü

Aracın kullanım ömrü 10 yıldır.

## MOBİL İLETİŞİM DONANIMI



**UYARI:** Dikkatiniz dağılmış bir şekilde aracı kullanmanız aracın kontrolünü kaybetmenize, kazalara ve yaralanmalara neden olabilir. Dikkatinizi dağıtabilecek bir donanım kullanırken çok dikkatli olmanızı öneririz. En önemli sorumluluğunuz aracı güvenli bir şekilde kullanmaktır. Sürüş esnasında elinizi kullanmanızı gerektirecek cihazlar yerine, mümkünse sesle kumanda edilebilen sistemler kullanmanızı tavsiye ediyoruz. Seyir sırasında elektronik donanımların kullanımı ile ilgili yürürlükteki yerel kanunlar hakkında bilgi sahibi olduğunuzdan emin olunuz.

Mobil iletişim donanımları, iş yaşamında ve kişisel yaşamda giderek önemli hale gelmektedir. Ancak, bu donanımları kullanırken kendinizin veya başkalarının güvenliğini tehlikeye atmamalısınız. Mobil iletişim uygun kullanıldığında, özellikle de acil durumlarda kişisel güvenliği arttırabilir. Bu avantajların tersine dönmemesi için mobil iletişim donanımları kullanılırken güvenlik en önemli nokta olmalıdır. Mobil iletişim donanımı cep telefonlarını, çağrı acihazlarını, taşınabilir e-posta aygıtlarını, mesajlaşma aygıtlarını ve taşınabilir telsizleri içerir, fakat bunlarla sınırlı değildir.

### ÇEVREYİ KORUMA

Çevreyi korumakla ilgili üzerinize düşeni yapmalısınız. Doğru araç kullanımı ile atıkların, temizleme ve yağlayıcı malzemelerin kurallara uygun imha edilmesi bu amaç doğrultusunda atılan önemli adımlardır.

Sürdürülebilirlik gelişimimiz ve girişimlerimiz hakkında daha fazla bilgi için, [www.sustainability.ford.com](http://www.sustainability.ford.com) adresini ziyaret edin.

### GÖSTERGE TABLOSU - LHD

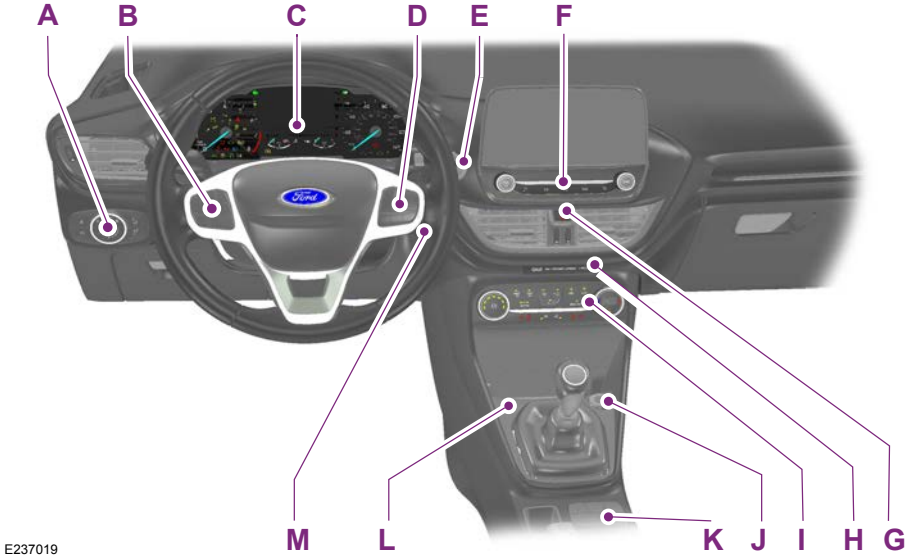

E237019

- A Far kumandası. Bkz.**Far kumandası** (sayfa 124).
- B Hız kontrol sistemi düğmeleri. Bkz.**Hız kontrol sistemi** (sayfa 316).
- C Gösterge paneli. Bkz.**Göstergeler** (sayfa 149).
- D Bilgi ekranı kumandaları. Bkz.**Bilgi ekranları** (sayfa 160).
- E Marş düğmesi. Bkz.**Kontak Anahtarına Basınız** (sayfa 219).
- F Müzik sistemi birimi. Bkz.**Müzik Sistemi** (sayfa 554).

## Kısaca

---

- G Dörtlü flaşör anahtarı. Bkz.**Dörtlü Flaşörler** (sayfa 402).
- H Yolcu hava yastığı devre dışı bırakma göstergesi. Bkz.**Yolcu Hava Yastığının Açılması ve Kapanması** (sayfa 59).
- I Klima kumandası. Bkz.**Klima kumandası** (sayfa 188).
- J Yardımcı güç soketi. Bkz.**Yardımcı elektrik soketleri** (sayfa 213).
- K EcoSelect düğmesi. Bkz.**EcoSelect** (sayfa 251). Seçilebilir sürüş modları düğmesi. Bkz.**Sürüş kumandası** (sayfa 377). Otomatik Başlat/Dur düğmesi. Bkz.**Özel Sürüş Karakteristikleri** (sayfa 245). Park sensörü düğmesi. Bkz.**Park Sensörleri** (sayfa 293).
- L USB portu. Bkz.**USB portu** (sayfa 572).
- M Kontak anahtarı. Bkz.**Kontak anahtarı** (sayfa 218).

### GÖSTERGE TABLOSU - RHD

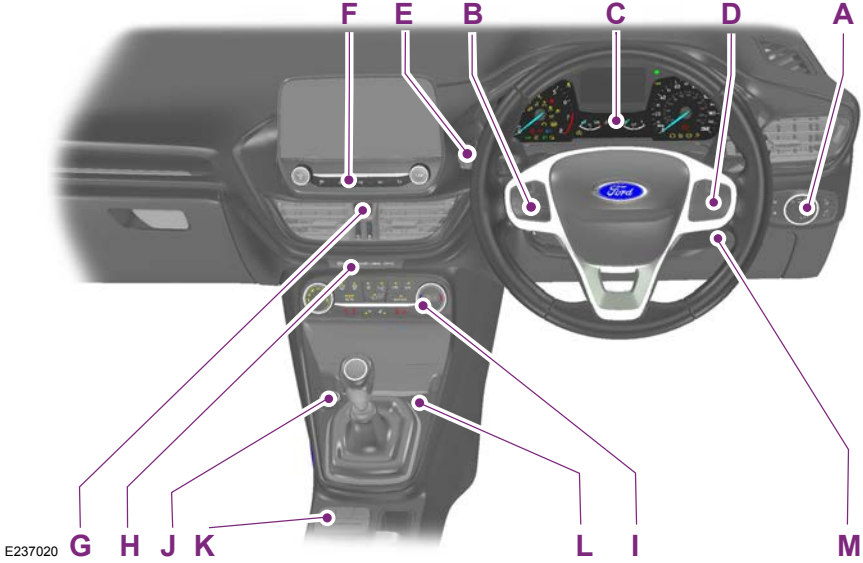

- A Far kumandası. Bkz. **Far kumandası** (sayfa 124).
- B Hız kontrol sistemi düğmeleri. Bkz. **Hız kontrol sistemi** (sayfa 316).
- C Gösterge paneli. Bkz. **Göstergeler** (sayfa 149).
- D Bilgi ekranı kumandaları. Bkz. **Bilgi ekranları** (sayfa 160).
- E Marş düğmesi. Bkz. **Kontak Anahtarına Basınız** (sayfa 219).
- F Müzik sistemi birimi. Bkz. **Müzik Sistemi** (sayfa 554).



## Kısaca

---

- G Dörtlü flaşör anahtarı. Bkz.**Dörtlü Flaşörler** (sayfa 402).
- H Yolcu hava yastığı devre dışı bırakma göstergesi. Bkz.**Yolcu Hava Yastığının Açılması ve Kapanması** (sayfa 59).
- I Klima kumandası. Bkz.**Klima kumandası** (sayfa 188).
- J Yardımcı güç soketi. Bkz.**Yardımcı elektrik soketleri** (sayfa 213).
- K EcoSelect düğmesi. Bkz.**EcoSelect** (sayfa 251). Seçilebilir sürüş modları düğmesi. Bkz.**Sürüş kumandası** (sayfa 377). Otomatik Başlat/Dur düğmesi. Bkz.**Özel Sürüş Karakteristikleri** (sayfa 245). Park sensörü düğmesi. Bkz.**Park Sensörleri** (sayfa 293).
- L USB portu. Bkz.**USB portu** (sayfa 572).
- M Kontak anahtarı. Bkz.**Kontak anahtarı** (sayfa 218).

### ÇOCUK KORUMA SİSTEMİNİN TAKILMASI



E161855



E68916

**! UYARI:** Çok Tehlikeli!  
Ön tarafından etkin hava yastığı ile korunan bir koltukta arkaya dönük çocuk koltuğunu asla kullanmayın! Kullanılması, ciddi yaralanmalar ve ölümlerle sonuçlanabilir.

**! UYARI:** Ön koltukta arkaya bakan bir çocuk güvenlik sistemi kullandığınızda, yolcu hava yastığını devre dışı bırakmanız gerekir.

**! UYARI:** Çocuk güvenlik sistemi çıkarıldıktan sonra yolcu hava yastığını devreye almalısınız.

**! UYARI:** Çocuk koruma sistemini takarken, üreticinin talimatlarını okuyun ve bu talimatlara uyun.

**! UYARI:** Çocuk güvenlik sistemi üzerinde herhangi bir değişiklik yapmayın.

**! UYARI:** Araç hareket halindeyken, kucağınıza çocuk oturtmayınız.

**! UYARI:** Çocukları veya evcil hayvanları araç içinde yalnız bırakmayın. Bu talimatı dikkate almamak yaralanmalara veya ölüme neden olabilir.

## Çocuk güvenliđi



**UYARI:** Aracınızla kaza yapmış olmanız halinde, çocuk koruma sistemini kontrol ettirin.

Aracınızda sadece ECE-R129 veya ECE-R44.03 (ya da üzeri) sertifikasına sahip çocuk güvenlik sistemi test edilmiş olup kullanım için onaylanmıştır. Ford Yetkili Servisinizde bunların seçenekleri bulunmaktadır.

**Not:** Çocuk güvenlik sistemlerinin zorunlu kullanımı için boy ve yaş kısıtlamaları ülkeden ülkeye deđişiklik gösterir.

Ön koltukta bir çocuk güvenlik sistemi kullanırken, aşağıdaki koltuk konumlandırma talimatlarına uyun:

- Çocuk koruma sistemi gösterge tablosu ile temas etmemelidir.
- Yolcu koltuđunu mümkün olduđu kadar arkaya çekin ve emniyet kemerini B-diređi ve çocuk güvenlik sistemi arasında öne ve arkaya dođru yönlendirin.
- Emniyet kemerinin kucak bölümü belirli bir boşluk bırakılmadan sıkılamıyorsa, koltuk arkalıđını tam dik konuma ayarlayın ve koltuk yüksekliđini artırın.

**Not:** Arka koltukta bir çocuk güvenlik sistemi kullanırken, ön koltuđu çocuđun ayaklarıyla veya bacaklarıyla temas etmesini önleyecek şekilde ayarlayın.

# Çocuk güvenliği

## Farklı Kütle grupları için Çocuk Engelleri

Aşağıdaki şekilde doğru çocuk engelini kullanın:

## Bebek Güvenlik Sistemi (Grup 0+)



E68918

Ağırlığı 13 kg değerinden altında olan bebekleri, arka koltukta, arkaya bakan bebek güvenlik sistemine (Grup 0+) oturtun.

## Çocuk Güvenlik Sistemi (Grup 1)



E68920

Ağırlığı 13 kg ve 18 kg arasında olan çocukları, arka koltukta çocuk güvenlik sistemine (Grup 1) oturtun.

## Destek Koltukları

**UYARI:** Yükseltici minderi veya destek koltuğunu, yalnızca bir kucak kemeriyle birlikte kullanmayınız.

**UYARI:** Destek koltuğunu veya yükseltici minderi, katlanmış veya bükülmüş bir emniyet kemeriyle birlikte kullanmayınız.

**! UYARI:** Emniyet kemerini, çocuğun kolunun altından veya sırtının arkasından geçirmeyin.

**! UYARI:** Çocuğu daha yüksekte oturtmak için asla yastık, kitap veya havlu kullanmayın.

**! UYARI:** Çocuğunuzun dik oturmasına çok dikkat ediniz.

**! UYARI:** Çocuk koruma sisteminin araç koltuğuna sıkıca yaslandığından emin olun. Gerekliyse koltuk arkalığını dik konuma ayarlayınız. Baş desteğinin kaldırılması veya çıkarılması da gerekebilir.

**! UYARI:** Çocuk koruma sistemini çıkardıktan sonra baş dayamasını yeniden takmanız gerekir.

### Destek Koltuğu (Grup 2)



E70710

Ağırlığı 15 kg değerinden fazla olan ancak boyu 150 cm değerinden az olan çocukları bir destek koltuğuna veya yükseltici mindere oturtun.

Sadece bir yükseltici minder kullanmak yerine bir minder ve bir arka destek içeren bir yükseltici koltuk kullanmanızı tavsiye ederiz. Yükseltilmiş oturma konumu, yetişkin emniyet kemerinin omuz kayışını çocuğunuzun omzunun orta kısmı üzerinden ve kucak kayışını çocuğunuzun kalçaları üzerinden sıkıca geçirebilmenizi sağlar.

## Yükseltici Minder (Grup 3)

**! UYARI:** Bir yükseltici minder kullanırken, bu oturma konumunda araç baş dayamasını ayarladığınızdan emin olun.



E68924

Ağırlığı 22 kg değerinden fazla olan ancak boyu 150 cm değerinden az olan çocukları bir yükseltici mindere oturtun.

## ISOFIX Bağlantı Noktaları

**! UYARI:** ISOFIX sistemini kullanırken dönmeyi önleyici bir aygıt kullanınız. Bir üst bağlama kayışı veya destek ayağı kullanmanızı tavsiye ediyoruz.

Aracınızda dünyaca onaylanan ISOFIX çocuk engelleri için ISOFIX bağlantı noktaları bulunmaktadır.

Üst bağlantılı bir çocuk koruma sistemini takmak için daima ilgili koltuk üreticisinin talimatlarını izleyin.



E174928

## Çocuk güvenliđi

ISOFIX sisteminde, çocuk güvenliđi sisteminde iki sabit bađlantı kolu vardır. Bu kollar, en dıştaki arka koltuklarda, minder ile koltuk arkalıđının birleştiiđi yerde bulunan bađlantı noktalarına bađlanırlar.

**Not:** Eđer bir ISOFIX çocuk güvenliđi sistemi satın alıyorsanız, hedeflenen koltuk lokasyonları için dođru kütle grubunu ve ISOFIX boyutu sınıfını bildiiđinizden emin olun. Bkz. **Çocuk Koruma Sistemi Konumlama** (sayfa 46).

### Üst Kayıř Bađlantı Noktaları

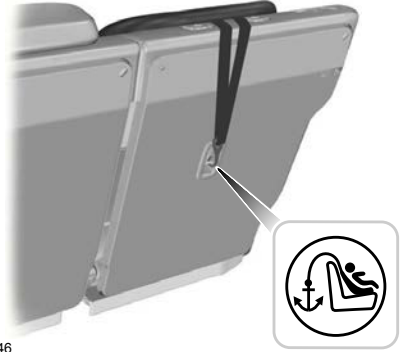

E87146

Üst bađlantı kayıřlı çocuk güvenliđi sistemlerinde, kayıř bađlantı noktaları ikinci sıra koltukların arkasında bulunur.

### Üst Bađlama Kayıřı Olan Bir Çocuk Koruma Sisteminin Takılması

**! UYARI:** Üst bađlantı kayıřını dođru kayıř bađlantı noktaları dışındaki bir noktaya bađlamayınız.

## Çocuk güvenliği

**! UYARI:** Üst bağlama kayışının gevşek veya bükülmüş olmadığından ve bağlantı noktasına gerektiği gibi yerleştirildiğinden emin olunuz.

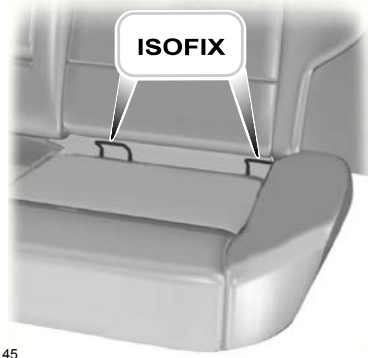

E87145

1. Üst bağlantı kayışını bağlantı noktasına bağlayın.

**Not:** Mümkünse, takma işlemini kolaylaştırmak için bagaj kapağını sökünüz. Bkz. **Bagaj kapakları** (sayfa 381).

**Not:** Takma işlemini kolaylaştırmak için baş desteğini kaldırmanız ya da çıkarmanız gerekebilir. Bkz. **Baş destekleri** (sayfa 204).

2. ISOFIX alt bağlantı noktalarını yerlerine oturtmak için çocuk koruma sistemini sıkıca arkaya itin.
3. Bağlama kayışını çocuk koruma sistemi üreticisinin talimatlarına uygun olarak sıkın.



### Destek Ayaklı Çocuk Güvenlik Sisteminin Takılması

**! UYARI:** Destek ayađı olan bir çocuk koruma sistemi kullanıyorsanız, destek ayađının emniyetli bir şekilde zemine dayandıđından emin olun.

**! UYARI:** Çocuđunuzun güvenliđinin kendi boyuna, yařına ve ađırlıđına uygun bir cihaz ierisinde dođru şekilde sađlandıđından daima emin olun. Çocuk güvenlik sistemleri, aracınızdaki ayrı olarak satın alınmalıdır. Bu talimatlara ve kılavuzlara uyulmaması, çocuđunuzun ciddi yaralanma veya ölüm riskinin artmasına neden olabilir.

**! UYARI:** Çocuk güvenlik sistemi üreticisinin aracınızdaki bu tip çocuk güvenlik sistemi takılmasına uygun olan araçlar arasında belirttiđinden emin olun.



E185352

Destek ayaklı bir çocuk koruma sistemi takmak için daima ilgili koltuk üreticisinin talimatlarını izleyin.

### ÇOCUK KORUMA SİSTEMİ KONUMLAMA

**!** **UYARI:** Çok Tehlikeli!  
Ön tarafından etkin hava yastığı ile korunan bir koltukta arkaya dönük çocuk koltuđunu asla kullanmayın! Kullanılması, ciddi yaralanmalar ve ölümlle sonuçlanabilir.

**!** **UYARI:** Destek ayađı olan bir çocuk koruma sistemi kullanıyorsanız, destek ayađının emniyetli bir şekilde zemine dayandıđından emin olun.

**!** **UYARI:** Emniyet kemerli bir çocuk koruma sistemleri kullanıyorsanız emniyet kemerinin gevşek veya bükülmüş olmadığından emin olun.

**!** **UYARI:** Çocuk koruma sisteminin araç koltuđuna sıkıca yaslandıđından emin olun. Gerekliyse koltuk arkalıđını dik konuma ayarlayın. Baş desteđinin kaldırılması veya çıkarılması da gerekebilir.

**!** **UYARI:** Çocuk koruma sistemini çıkardıktan sonra baş dayamasını yeniden takmanız gerekir.

## Çocuk güvenliđi

Koltuk Konumları	Ađırlık Grubu Sınıfları				
	0	0+	1	2	3
	0–10kg	0–13kg	9–18kg	15–25kg	22–36kg
Ön yolcu koltuđu hava yastıđı <b>AÇIK.</b>	X	X	UF <sup>1</sup>	UF <sup>1</sup>	UF <sup>1</sup>
Ön yolcu koltuđu hava yastıđı <b>KAPALI.</b>	U <sup>1</sup>	U <sup>1</sup>	U <sup>1</sup>	U <sup>1</sup>	U <sup>1</sup>
Arka koltuklar. <sup>2</sup>	U	U	U	U	U

<sup>1</sup> Çocuklarınızı resmi olarak onaylanmış bir çocuk koruma sistemine veya arka koltuđu oturtmanızı öneririz.

<sup>2</sup> Çocuk güvenlik sistemi üreticisinin ürün bilgisinde uygun olarak belirtilmemişse, arka orta koltukta destek ayaklı bir çocuk güvenlik sistemi kullanmayın.

**X** Bu ađırlık grubundaki çocuklar için uygun deđildir.

**U** Bu ađırlık grubu için onaylanmış olan genel sınıftaki çocuk güvenlik sistemleri açısından uygundur.

**UF** Bu ađırlık grubu için onaylanmış genel sınıftaki öne bakan çocuk koltukları açısından uygundur.

# Çocuk güvenliği

## ISOFIX Çocuk Koruma Sistemi

Koltuk Konumları		Ağırlık Grubu Sınıfları			
		0	0+	1	1
		Arkaya Bakan	Arkaya Bakan	Öne Dönük	Arkaya Bakan
		0–10 kg	0–13kg	<del>9–18kg</del>	<del>9–18kg</del>
Ön yolcu koltuğu.	Ebat sınıfı.	ISOFIX değil			
	Koltuk tipi.				
Arka en dış koltuk ISOFIX.	Ebat sınıfı.	C, D, E <sup>1</sup>	A, B, B <sup>1</sup>	C, D <sup>1</sup>	
	Koltuk tipi.	IL	IL, IUF	IL	

## Çocuk güvenliđi

Koltuk Konumları		Ađırlık Grubu Sınıfları			
		0	0+	1	1
		Arkaya Bakan	Arkaya Bakan	Öne Dönük	Arkaya Bakan
		0–10 kg	0–13kg	9–18kg	9–18kg
Arka orta koltuk.	Ebat sınıfı.	ISOFIX deđil			
	Koltuk tipi.				

<sup>1</sup> A ile G arası büyük harfler hem genel hem de yarı genel çocuk güvenlik sistemlerinin ISOFIX ebat sınıflarını tanımlar. Bu tanımlama harflerini ISOFIX çocuk güvenlik sistemleri üzerinde görebilirsiniz.

**IL** Yarı genel kategorideki belirli ISOFIX çocuk güvenlik sistemleriyle kullanım için uygundur. Daha fazla bilgi için çocuk güvenlik sistemi üreticisinin araç tavsiyesi listesine bakın.

**IUF** Genel kategorideki öne dönük ISOFIX çocuk güvenlik sistemleriyle kullanım için uygundur.

## Çocuk güvenliđi

### Önerilen Çocuk Koruma Sistemleri

<b>Ağırlık Grubu Sınıfları</b>	<b>Üretici</b>	<b>Model</b>	<b>Ek</b>
0+ 0–13 kg	Britax Römer.	Baby Safe Plus ile ISOFIX taban. <sup>1</sup>	ISOFIX taban veya sadece emniyet kemeri.
1 9–18 kg	Britax Römer.	Duo Plus. <sup>1</sup>	ISOFIX ve üst kayış bağlantıları veya sadece emniyet kemeri.
2 15–25 kg	Britax Römer.	KidFix. <sup>1, 2</sup>	ISOFIX ve emniyet veya sadece emniyet kemerini.

## Çocuk güvenliđi

Ađırlık Grubu Sınıfları	Üretici	Model	Ek
3 22–36 kg	Britax Römer.	KidFix. <sup>1, 2</sup>	ISOFIX ve emniyet veya sadece emniyet kemeri.

<sup>1</sup>Çocuklarınızı en dıştaki arka koltukta ISOFIX çocuk güvenlik sistemi ile korumanızı öneririz.

<sup>2</sup>Sadece bir yükseltici minder kullanmak yerine bir minder ve bir arka destek içeren bir yükseltici koltuk kullanmanızı tavsiye ederiz.

Ford tarafından tavsiye edilen çocuk koruma sistemleriyle ilgili en güncel ayrıntılı bilgiler için lütfen Ford Yetkili Servisinize danışın.

### i-Boy Çocuk Koruma Sistemleri

	Ön Yolcu Koltuđu	Arka En Dış Koltuklar	Arka Orta Koltuk
i- Boyutu çocuk koruma sistemleri.	X	i-U	X

**i-U** Öne dönük ve arkaya dönük i boyutu çocuk güvenlik sistemleriyle kullanılmaya uygundur.

**X** i boyutu çocuk güvenlik sistemleriyle kullanılmaya uygun değildir.

## ÇOCUK GÜVENLİK KİLİTLERİ



**UYARI:** Çocuk emniyet kilitlerini devreye soktuđunuzda arka kapıları içeriden açamazsınız.

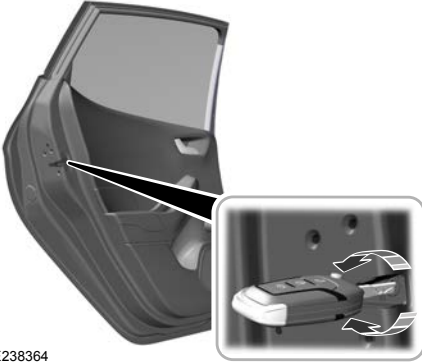

E238364

Her arka kapının arka kenarında bir çocuk emniyet kilidi bulunur. Çocuk emniyet kilidini her kapıda ayrı olarak ayarlamanız gerekir.

## Sol Taraf

Çocuk kilidini açmak için anahtarı saat yönünde, kapatmak için anahtarı saat yönünün tersine doğru döndürünüz.

## Sađ Taraf

Çocuk kilidini açmak için anahtarı saat yönünün tersine doğru, kapatmak için anahtarı saat yönünde döndürünüz.



## Emniyet kemerleri

### EMNİYET KEMERLERİNİN BAĞLANMASI



**UYARI:** Tık sesi duyulana kadar dili tokaya takınız. Tık sesini duymadıysanız emniyet kemerini doğru bir şekilde takmamışsınız demektir.



**UYARI:** Kullanımda olmadıklarında emniyet kemerinin güvenli bir şekilde toplandığından ve kapıyı kapatırken aracınızın dışına sarkmadığından emin olun.



E74124

1. Emniyet kemerini düzgün bir şekilde çekerek çıkarın.

**Not:** *Sert bir şekilde çekilirse veya araç bir eğimde bulunuyorsa emniyet kemeri kilitlenebilir.*

2. Tık sesi duyulana kadar dili tokaya takınız.

Emniyet kemerini açmak için tokenın üzerindeki kırmızı düğmeye basın. Emniyet kemeri dilini tutun ve kemerin tamamen ve düzgün bir şekilde toplanmasını sağlayın.

### Hamilelikte Emniyet Kemerini Kullanımı



**UYARI:** Kendi güvenliğinizi ve bebeğinizin güvenliği için emniyet kemerini doğru yerleştirin. Kucak kayışını veya omuz kayışını tek başına kullanmayınız.

## Emniyet kemerleri

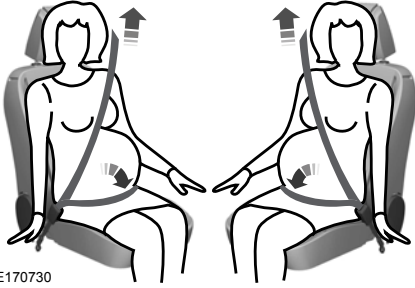

E170730

Hamile kadınlar her zaman emniyet kemerlerini takmalıdır. Kucak ve omuz kayışından oluşan bir emniyet kemerinin kucak kısmı karnın altından kalçaların üzerine yerleştirilmelidir ve mümkün olduğunca sıkı şekilde takılmalıdır. Birleşik bir kucak ve omuz kemerinin omuz kısmı omuzun ortasından ve göğsün ortasından çapraz geçirilmelidir.

## EMNİYET KEMERİ YÜKSEKLİK AYARI (VARSA)



**UYARI:** Emniyet kemeri yükseklik ayarlayıcısını, emniyet kemeri omzunuzun ortasına dayanacak şekilde yerleştirin. Emniyet kemerinin düzgün bir şekilde ayarlanmaması, emniyet kemerinin etkinliğini azaltabilir ve çarpışma durumunda yaralanma riskini artırır.

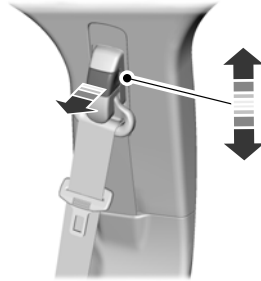

E145664

1. Düğmeyi çekiniz ve yükseklik ayarlayıcısını yukarı veya aşağı kaydırınız.

## Emniyet kemerleri

2. Düğmeyi bırakın. Yükseklik ayarlayıcıyı aşağı doğru çekerek ayarlayıcının kilitletiğinden emin olun.

### EMNİYET KEMERİ HATIRLATICISI

#### Emniyet Kemerini Hatırlatma Uyarısı Lambası

Kontakt açıksa ve aşağıdakilerden biri meydana gelirse, bir uyarı lambası yanar:

- Ön koltuklardan birinin dolu olması ancak emniyet kemerinin bağlanmaması.
- Bir arka emniyet kemerinin yakın zamanda çıkarılmış olması.



Siz emniyet kemerinizi bağlayıncaya kadar uyarı ışığı yanık kalır.

### Emniyet Kemerini Bağlanması Sesli Uyarı

Uyarı lambası yanarsa ve aracınız görece düşük bir hızı aşarsa bir uyarı sesi duyulur.

Beş dakikaya kadar veya siz emniyet kemerinizi bağlayıncaya kadar uyarı sesi duyulur.

### Sesli Uyarıyı Kapatma

Yetkili bir servis istasyonu ile irtibata geçmenizi tavsiye ederiz.

## Emniyet kemerleri

### Emniyet Kemer Durumu



- — A
- — B
- — C

- A Emniyet kemeri baęlı.
- B Emniyet kemeri baęlı deęil.
- C Arka emniyet kemeri yakın zamanda ıkarıldı.

E267667

**Emniyet kemerinin durumunu gormek iin, direksiyon simidinin zerindeki bilgi ekranının kumandasını kullanarak ařaęıdakileri sein:**

Men ęesi	Eylem
Ayarlar	Men dęmesine basın.
Bilgilendirme	<b>OK</b> dęmesine basın.
Emniyet kemerleri	<b>OK</b> dęmesine basın.

### Emniyet Kemerinin Durumu Bilgi Mesajları

Mesaj	Aıklama
Arka kemer kontrol arızalı Servis gerekli	Sistem, servis gerektiren bir arıza tespit etmiřtir. Aracınızı en kısa zamanda kontrol ettirin.

### ÇALIŞMA İLKESİ



**UYARI:** Çok Tehlikeli!  
Ön tarafından etkin hava yastığı ile korunan bir koltukta arkaya dönük çocuk koltuğunu asla kullanmayın! Kullanılması durumu, ciddi yaralanmalar ve ölüme sonuçlanabilir.



**UYARI:** Aracınızın ön kısmında hiçbir şekilde değişiklik yapmayın. Bu durum, hava yastıklarının açılmasını olumsuz yönde etkileyebilir. Bu uyarıyı dikkate almamak ciddi yaralanmalara veya ölüme neden olabilir.



**UYARI:** Daima emniyet kemeri takın ve sürücü ile direksiyon simidi arasında yeterli mesafe bırakın. Hava yastığı, sadece emniyet kemeri doğru şekilde kullanıldığı ve

vücut en doğru konumda olduğu zaman en etkili korumayı sağlar. Bu uyarıyı dikkate almamak ciddi yaralanmalara veya ölüme neden olabilir.



**UYARI:** Direksiyon simidi, direksiyon kolunu, koltuklar, hava yastıkları ve emniyet kemerlerine yapılacak onarım işlemleri bir Ford Yetkili Servisinde yapılmalıdır. Bu uyarıyı dikkate almamak ciddi yaralanmalara veya ölüme neden olabilir.



**UYARI:** Hava yastıklarının önündeki kısmı boş bırakın. Hava yastığı kapaklarına veya kapaklarının üzerine hiçbir eşya koymayınız. Hava yastığının açılması sırasında eşyalar fırlayabilir. Bu talimatı dikkate almamak yaralanmalara veya ölüme neden olabilir.

## Yardımcı koruma sistemi

**! UYARI:** Hava yastıklarının takılı olduğu alanlara keskin nesnelere saplamayın. Bu durum, hava yastıklarını olumsuz etkileyerek açılmamasına sebep olabilir. Bu talimatı dikkate almamak yaralanmalara veya ölüme neden olabilir.

**! UYARI:** Aksesuar koltuk kılıfları kullanmayın. Aksesuar koltuk kılıfları, yan hava yastıklarının açılmasını engelleyebilir ve bir kaza anında yaralanma riskini artırabilir.

**Not:** Hava yastığı açılırsa, gürültülü bir patlama sesi duyulur ve zararsız bir toz bulutu görülür. Bu durum normaldir.

**Not:** Hava yastığı kapaklarını sadece nemli bir bezle silin.

## SÜRÜCÜ HAVA YASTIĞI

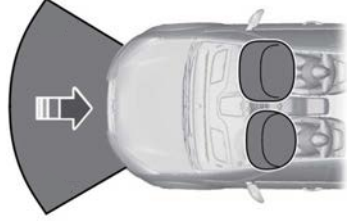

E151127

Hava yastığı, önden veya ön tarafa yakın sert bir çarpışma sırasında açılmak üzere tasarlanmıştır. Hava yastıkları saniyenin binde birinin birkaç katı kadar bir süre içinde şişer ve yolcularla temas halindeyken söner. Hava yastığı önden, arkadan, yandan önemsiz çarpmalar veya önemsiz bir devrilme esnasında açılmak üzere tasarlanmamıştır.

## Yardımcı koruma sistemi

### YOLCU HAVA YASTIĞI

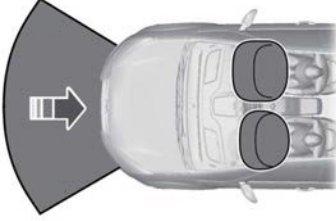

E151127

Hava yastığı, önden veya ön tarafa yakın sert bir çarpışma sırasında açılmak üzere tasarlanmıştır. Hava yastıkları saniyenin binde birinin birkaç katı kadar bir süre içinde şişer ve yolcularla temas halindeyken söner. Hava yastığı önden, arkadan, yandan önemsiz çarpılmalar veya önemsiz bir devrilme esnasında açılmak üzere tasarlanmamıştır.

### YOLCU HAVA YASTIĞININ AÇILMASI VE KAPANMASI



E71313

Yolcu hava yastığını açma ve kapatma göstergeleri klima kumanda ünitesinin yakınındadır.

### Yolcu Hava Yastığının Devreden Çıkarılması

**⚠ UYARI:** Ön koltukta arkaya bakan bir çocuk güvenlik sistemi kullandığınızda, yolcu hava yastığını devre dışı bırakmanız gerekir.

## Yardımcı koruma sistemi

1. Direksiyon simidindeki bilgi ekranı kontrollerini kullanarak, **Ayarlar** ögesini seçin.
- 2 **Araç ayarları** ögesini seçin.
- 3 **Yolcu hava yastığı** ögesini seçin.
- 4 **Kapalı** ögesini seçin.
- 5 Bilgi ekranında bir onay mesajı belirinceye kadar **OK** düğmesini basılı tutun.
- 6 Kontaklı açtın ve yolcu hava yastığı kapalı göstergesinin yanıp yanmadığını kontrol edin.

**Not:** Yanmıyorsa bu durum bir arızaya işaret eder. Aracınızı en kısa zamanda kontrol ettirin.

### Yolcu Hava Yastığının Devreye Alınması



**UYARI:** Çocuk güvenlik sistemi çıkarıldıktan sonra yolcu hava yastığını devreye almalısınız.

1. Direksiyon simidindeki bilgi ekranı kontrollerini kullanarak, **Ayarlar** ögesini seçin.
- 2 **Araç ayarları** ögesini seçin.
- 3 **Yolcu hava yastığı** ögesini seçin.
- 4 **Açık** ögesini seçin.
- 5 Bilgi ekranında bir onay mesajı belirinceye kadar **OK** düğmesini basılı tutun.
- 6 Kontaklı açtın ve yolcu hava yastığı açık göstergesinin yanıp yanmadığını kontrol edin.

**Not:** Yanmıyorsa bu durum bir arızaya işaret eder. Aracınızı en kısa zamanda kontrol ettirin.



## Yardımcı koruma sistemi

### YAN HAVA YASTIKLARI



**UYARI:** Tavan döşemesi yan rayı üzerine veya yakınına açılan bir perde hava yastığı ile temas edebilecek şekilde nesnelere koymayın ya da ekipman takmayın. Bu talimatlara uyulmaması, bir kaza durumunda kişisel yaralanma riskini artırabilir.



**UYARI:** Başınızı kapiya yaslamayın. Yan hava yastığı, koltuğun arkasından açılırken sizi yaralayabilir.



**UYARI:** Aksesuar koltuk kılıfları kullanmayın. Aksesuar koltuk kılıfları, yan hava yastıklarının açılmasını engelleyebilir ve bir kaza anında yaralanma riskini artırabilir.



**UYARI:** Tamamlayıcı güvenlik sistemi veya ilgili bileşenleri üzerinde servis, onarım veya değiştirme işlemi gerçekleştirmeyi denemeyin. Bu talimatı dikkate almamak yaralanmalara veya ölüme neden olabilir.



**UYARI:** Bir tamamlayıcı güvenlik sistemi bileşeni açılırsa, bir daha çalışmayabilir. Sistemin ve ilgili bileşenlerinin mümkün olan en kısa sürede incelenmesini sağlayın. Bu talimatı dikkate almamak yaralanmalara veya ölüme neden olabilir.

## Yardımcı koruma sistemi



E72658

Yan hava yastıkları, her bir ön koltuk arkalığının en dıştaki yanlarının üzerindedir. Bunu göstermek için her bir koltuk arkalığının yanında bir etiket bulunur.



E152533

Yan hava yastıkları, belli çarpmalarda korumayı artırmak için, kapı paneli ve yolcu arasında şişmek üzere tasarlanmıştır.

Hava yastığı, yandan önemli bir çarpışma sırasında açılmak üzere tasarlanmıştır. Önden sert bir çarpışma sırasında da açılabilir. Hava yastığı, yandan veya önden küçük çaplı bir çarpma, arkadan çarpma veya araç devrilmesi sırasında açılmak üzere tasarlanmamıştır.

### YAN PERDE HAVA YASTIKLARI

**UYARI:** Tavan döşemesi yan rayı üzerine veya yakınına açılan bir perde hava yastığı ile temas edebilecek şekilde nesnelere koymayın ya da ekipman takmayın. Bu talimatlara uyulmaması, bir kaza durumunda kişisel yaralanma riskini artırabilir.

## Yardımcı koruma sistemi

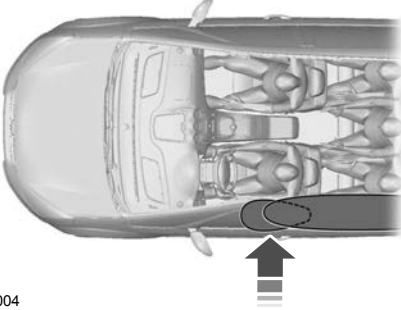

E75004

Hava yastıkları, ön ve arka yan camların üzerinde bulunur.

Hava yastığı, yandan veya önden açılı önemli bir çarpışma sırasında açılmak üzere tasarlanmıştır. Hava yastığı, yandan ve önden küçük çaplı bir çarpma, arkadan çarpma veya araç devrilmesi sırasında açılmak üzere tasarlanmamıştır.

# Otomatik Çarpma Bildirim Sistemi

## ACİL DURUM DESTEĞİ



**UYARI:** Bir çarpışmadan önce acil durum desteği ayarı etkinleştirilmediği sürece sistem, bir acil durum çağrısı yapmaya çalışmaz. Bu, yanıtlama süresini uzatarak ciddi yaralanma veya ölüm riskini artırabilir.



**UYARI:** Bu özelliğin çalışması için mobil telefonunuzda Bluetooth özelliği bulunmalı ve sistemle uyumlu olmalıdır.



**UYARI:** Telefonunuzu her zaman aracınızda güvenli bir konuma yerleştirin; böylece çarpışma durumunda fırlayarak hasar vermesini veya hasar görmesini önlemiş olursunuz. Aksi

takdirde ciddi yaralanmalara neden olabilir veya Acil Durum Desteğinin doğru biçimde çalışmasını önleyecek şekilde hasar görebilir.

**Not:** Tüm kazalar sistemi etkinleştirmez. Eğer bir kaza sistemi tetiklerse, sistem acil durum hizmetlerine bir arama yapar. Aramayı kendiniz yapabilecek durumdaysanız sistemin arama yapmasını beklemeyin. Yanıt süresinde gecikmeyi önlemek için derhal acil servisi arayın. Kazadan sonra beş saniye içinde sistemi duymazsanız, sistem çalışmıyor olabilir.

Bir kaza, diz hava yastıkları ve arka şişirilebilir emniyet kemerleri dışında, hava yastığının açılmasını tetiklerse veya yakıt pompasını kapatırsa, sistem acil durum hizmetlerine bir arama başlatır.

## Otomatik Çarpma Bildirim Sistemi

**Not:** Özelliđi açmadan önce bu bölümün ilerleyen kısımlarında yer alan Acil Durum Desteđi özelliđi ile ilgili önemli notları ve Acil Durum Desteđi özel bildirimleri lütfen okuyun.

**Not:** Acil Durum Desteđini açıp kapattığınızda, ayarlar eşlenmiş olan tüm mobil telefonlar için geçerli olacaktır. Acil Durum Desteđini kapattığınızda önceden eşlenmiş bir telefon kontađı açmanızın ardından bağlanırsa, bir sesli mesaj duyulur, bir ekran mesajı veya simge görüntülenir veya her ikisi de gerçekleşir.

**Not:** Mobil telefonlar farklı şekillerde çalışır. Acil Durum Desteđi çođu mobil telefonda çalışsa da bazı mobil telefonlarda bu özelliđin çalışmasında sorunlar yaşanabilir.

**Not:** Sistem, acil durumlarda bir iletişim yardımcısı şeklinde davranarak, kamusal acil durum hizmetlerinin özel kurtarma birimleri ile iletişim kurmanıza yardımcı olabilir. Sistem, kurtarma işlemlerini harekete geçirmez. Yerel acil durum hizmeti mevcut duruma göre kurtarma işlemlerini harekete geçirir.

Acil durum desteđinin dođru şekilde çalıştığından emin olmak için:

- Çarpışma ve özelliđin etkinleşmesi ve kullanımı sırasında sistemde güç olmalı ve dođru şekilde çalışıyor olmalıdır.
- Çarpışmadan önce özelliđi etkinleştirmeniz gereklidir.
- Sisteme bađlı bir cep telefonu bulunmalıdır.
- Bazı ülkelerde acil durum araması yapabilmek ve konuşabilmek için geçerli ve kayıtlı bir SIM kartı olması ve yeterli kontör bulunması gerekir.

## Otomatik Çarpma Bildirim Sistemi

- Bağlı cep telefonu olay sırasında çağrı yapabilecek ve sürdürebilecek durumda olmalıdır.
- Bağlı cep telefonu kapsama alanı içinde olmalı, pili ve sinyal gücü yeterli seviyede olmalıdır.
- Aracınızda akü gücü olmalıdır.

**Not:** *Bu özellik, yalnızca Acil Durum Desteğinin yerel acil durum servislerini arayabileceği ülkelerde çalışır. Daha fazla bilgi için lütfen yerel Ford web sitesine bakın.*

### Bir Çarpışma Durumunda

Bir çağrı yapmadan önce:

- Aramayı iptal etmezseniz, acil durum operatörüne kazayla ilgili bilgi veren bir kayıt çalar. Bu kayıttan sonra aracınızdaki yolcular ile operatör arasında iletişim kurulur.
- Sistem, aramanın iptal edilmesi için kısa bir süre (yaklaşık 10 saniye) tanır. Aramayı iptal etmezseniz, sistem acil durum hizmetlerine bir arama başlatır.
- Sistem, acil durum çağrısı yapmayı deneyeceğini bildiren bir mesaj dinletir. İlgili düğmeyi seçerek veya direksiyondaki çağrı bitirme düğmesine basarak çağrıyı iptal edebilirsiniz.

## Otomatik arpma Bildirim Sistemi

**Not:** Acil Durum Desteęini etkinleřtiren tm arpıřmalarda hava yastığı aılmaz veya yakıt pompası kapatılmaz. Ancak Acil Durum Desteęi tetiklendięinde sistem, acil durum hizmetlerine aęrı yapmaya alıřır. Sisteme baęlı cep telefonu zarar grrse veya sistemle baęlantısı kesilirse, sistem daha nceden eřlenmiř olan herhangi bir cep telefonu bulmaya ve ona baęlanmaya alıřır ve acil durum hizmetlerine bir arama bařlatır.

aęrı sırasında:

- Acil Durum Desteęi, kullanılacak en uygun dili belirlemek iin ara GPS'ini veya cep telefonu aę bilgilerini kullanır. Acil durum operatrne arpıřmayı syer ve ayrıntı verir. Buna aracınızın GPS koordinatları da dahildir.
- Sistemin ara yolcuları ile iletiřim kurmak iin kullandığı dil, acil durum operatrne bilgi vermek iin kullandığı dilden farklı olabilir.
- Giriř mesajının iletilmesinden sonra, acil durum operatr ile ahizesiz olarak konuřabilmeniz iin ses hattı aılacaktır.
- Hat baęlandıęında, adınızı, telefon numaranızı ve bulunduęunuz yeri hemen sylemeye hazır olmanız gerekir.

## Otomatik Çarpma Bildirim Sistemi

**Not:** Acil durum operatörüne bilgi verilirken sistem, önemli bilgiler verdiğini belirten bir mesajı size çalar. Eller serbest iletişime geçmek için hat açıldığında sizi bilgilendirir.

**Not:** Bir acil durum desteği araması sırasında, aracınızda varsa aracın GPS koordinatlarını da içeren bir acil durum önceliği ekranı görüntülenecektir.

**Not:** Çarpışma sırasında GPS konum bilgisi olmayabilir bu durumda acil durum desteği bir acil durum araması yapmaya çalışmaya devam eder.

**Not:** Acil durum servislerinin GPS koordinatlarını alamama ihtimali vardır bu durumda acil durum operatörü ile eller serbest iletişim yapılabilir.

**Not:** Acil durum operatörü, Acil Durum Desteğinden bağımsız olarak cep telefonu ağından telefon numarası, cep telefonu konumu ve operatör adı gibi bilgileri de alabilir.

### Aşağıdaki durumlarda Acil Durum Desteği çalışmaz:

- Cep telefonunuz veya Acil Durum Desteği donanımı çarpışma sırasında hasar görürse.
- Aracınızın aküsünde veya SYNC sisteminde güç olmadığına.
- Çarpışma sırasında cep telefonunuz araçtan dışarı çıkarsa.
- Geçerli ve kayıtlı bir SIM kartınız ve kontörünüz olmadığına.
- Acil Durum Desteğinin yerel acil durum servislerini arayamayacağı bir ülkedeyken. Daha fazla bilgi için lütfen yerel Ford web sitesine bakın.



# Otomatik Çarpma Bildirim Sistemi

---

## **Acil Durum Desteđi Hakkında Önemli Bilgiler**

Acil Durum Desteđi ařađıdaki ÷lkelerde henüz acil durum hizmetlerini aramaz:

- Arnavutluk.
- Ermenistan.
- Azerbaycan.
- Beyaz Rusya.
- Bosna Hersek.
- Gürcistan.
- Makedonya.
- Moldova.
- Hollanda.
- Rusya.
- Ukrayna.

## **Acil Durum Desteđi Gizlilik Bildirimi**

Acil durum desteđi açık olduđunda, acil durum hizmetlerine aracınızın hava yastıđının açılmasına ve yakıt pompasının durdurulmasına neden olabilecek bir çarpıřma geçirdiđini bildirebilir. Bu özellik, en

uygun acil durum hizmetlerini almanız için acil durum operatörüne yerinizi ve aracınız veya çarpıřma ile ilgili diđer ayrıntıları bildirebilir.

Bu bilgileri vermek istemiyorsanız, özelliđi etkinleřtirmeyin.

## Anahtarlar ve uzaktan kumandalar

### **RADYO FREKANSLARI HAKKINDA GENEL BİLGİLER**

**Not:** *Cihazınıza uygulanan ve uyumluluktan sorumlu kişilerin onaylamadığı değişiklikler kullanıcının cihazı çalıştırma yetkisini geçersiz hale getirebilir.*

Vericinizin normal çalışma mesafesi yaklaşık 10 m metredir.

Aşağıdaki durumlar çalışma mesafesinde bir azalmaya neden olabilir:

- hava koşulları
- yakınlardaki radyo kuleleri
- aracınızın çevresindeki yapılar
- aracınızın yanına park eden diğer araçlar.

Uzaktan kumanda frekansı başka radyo vericileri tarafından da kullanılabilir, örneğin amatör radyolar, tıbbi donanımlar, kablosuz telefonlar, kablosuz uzaktan kumandalar, cep telefonları,

akü şarj cihazları ve alarm sistemleri. Frekanslar karışırsa, uzaktan kumandanızı kullanamazsınız. Bu durumda aracı anahtarla kilitleyebilir ve açabilirsiniz.

**Not:** *Aracınızın yanından ayrılmadan önce kilitletiğinden emin olunuz.*

**Not:** *Çalışma mesafesi içindeyseniz, yanlışlıkla bir düğmeye bastığınızda uzaktan kumanda çalışacaktır.*

**Not:** *Uzaktan kumanda hassas elektrikli parçalar içerir. Nem veya darbeye maruz bırakılması kalıcı hasara neden olabilir.*

## Anahtarlar ve uzaktan kumandalar

### UZAKTAN KUMANDA - ŞU ÖZELLİKLERE SAHİP OLAN ARAÇLAR: ANAHTARSIZ GİRİŞ

#### Pasif Anahtar



E266840

Kontağın açılması ve motorun çalıştırılması için anahtar aracınızın içinde yer almalıdır.

#### Çıkarılabilen Anahtar Ucu

Pasif anahtarda aracınızın kilidini açmak için kullanabileceğiniz çıkarılabilen bir anahtar ucu da vardır.

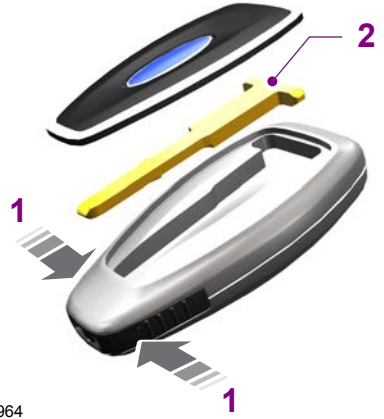

E87964

1. Kapağı açmak için vericinin kenarlarındaki düğmelere basılı tutun. Kapağı dikkatlice çıkarın.
2. Anahtarın ucunu vericiden çıkarın.

### Uzaktan Kumanda Piliinin Deęiřtirilmesi

**! UYARI:** Pillerin çocuklardan uzak tutarak yutulmasını önleyin. Bu talimatı dikkate almamak yaralanmalara veya ölüme neden olabilir. Yutulursa, derhal tıbbi yardıma başvurun.

**! UYARI:** Pil yuvası güvenli biçimde kapanmıyorsa uzaktan kumandayı kullanmayın ve en kısa sürede deęiřtirin. Bu sırada, uzaktan kumandayı çocuklardan uzak tutun. Bu talimatı dikkate almamak yaralanmalara veya ölüme neden olabilir.

 Tüm eski pilleri çevreye zarar vermeyecek şekilde attığınızdan emin olun. Eski pillerin geri dönüşümü ile ilgili yerel yetkili birimden tavsiye alın.

Uzaktan kumandada üç voltluk yuvarlak lityum pil CR2032 veya dengi kullanılır.

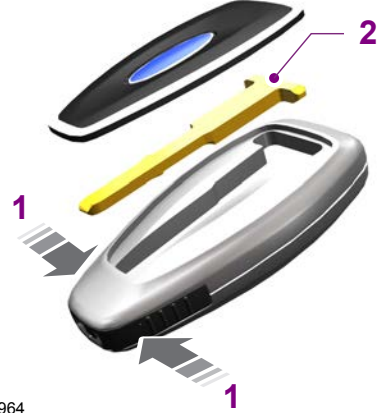

E87964

1. Kapaęı açmak için vericinin kenarlarındaki düğmelere basılı tutun. Kapaęı dikkatlice çıkarın.
2. Anahtarın ucunu vericiden çıkarın.

## Anahtarlar ve uzaktan kumandalar

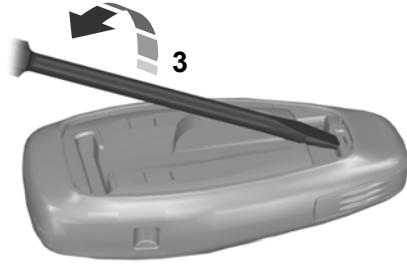

E105362

- 3 Torna vida gibi uygun bir takımla uzaktan kumandayı dikkatlice ikiye ayırın.



E119190

- 4 Torna vidayı gösterilen konumda bükerek uzaktan kumandanın iki yarısını ayırın.

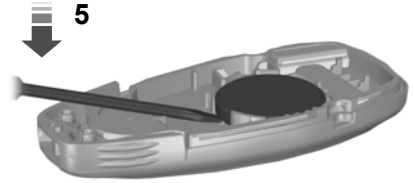

E125860

- 5 Torna vida kullanarak pili yerinden dikkatlice çıkartın.

**Not:** Torna vidayla pil kutuplarına ve baskılı devreye dokunmayın.

- 6 + şekline aşağıya doğru bakan yeni bir akü takın.

**Not:** Pil terminallerinin üzerindeki veya devre kartının arka yüzeyindeki gresi silmeyin.

- 7 Kumandanın her iki yarısını birleştirin.

- 8 Anahtar ucunu tekrar takın.

## Anahtarlar ve uzaktan kumandalar

### Aracınızın Kilitlenmesi

Anahtar üzerindeki kilitleme düğmesine üç saniye

içerisinde iki kez basın. Sinyal lambaları yanıp sönecektir.

### Uzaktan Kumanda Bilgi Mesajları

Mesaj	İşlem
Anahtar pili zayıf Pili değiştirin	Uzaktan kumanda pilinin değiştirilmesi gerektiğinde görüntülenir.

### UZAKTAN KUMANDA -ŞU ÖZELLİKLERE SAHİP OLAN ARAÇLAR: ÇEVİRMELİ UZAKTAN KUMANDA ANAHTARI

Aracınızı çalıştırmak ve sürücü kapısını aracın dışından kilitlemek veya kilidini açmak için anahtarın ucunu kullanın. Anahtar üzerindeki düğmeleri, uzaktan kumanda işlevini çalıştırır.



E186181

## Anahtarlar ve uzaktan kumandalar

### Uzaktan Kumanda Piliinin Değiştirilmesi



**UYARI:** Pillerin çocuklardan uzak tutarak yutulmasını önleyin. Bu talimatı dikkate almamak yaralanmalara veya ölüme neden olabilir. Yutulursa, derhal tıbbi yardıma başvurun.



**UYARI:** Pil yuvası güvenli biçimde kapanmıyorsa uzaktan kumandayı kullanmayın ve en kısa sürede değiştirin. Bu sırada, uzaktan kumandayı çocuklardan uzak tutun. Bu talimatı dikkate almamak yaralanmalara veya ölüme neden olabilir.



Tüm eski pilleri çevreye zarar vermeyecek şekilde attığınızdan emin olun. Eski pillerin geri dönüşümü ile ilgili yerel yetkili birimden tavsiye alın.

Uzaktan kumandada üç voltluk yuvarlak lityum pil CR2032 veya dengi kullanılır.



E248483

1. Açma düğmesine basın.



E248514

2. Uygun bir takımı, örneğin bir tornavidayı şekilde gösterilen konumda yerleştiriniz ve klipsi hafifçe itiniz.
3. Pil kapağını ayırmak için klipse bastırın.

## Anahtarlar ve uzaktan kumandalar

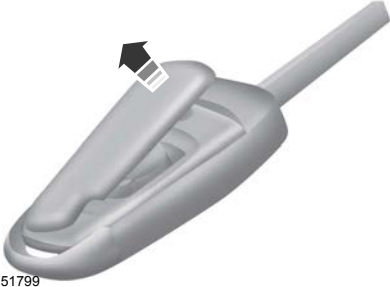

E151799

4 Kapağı dikkatlice çıkarın.



E151801

6 Pili çıkarın.

7. + yukarı bakacak şekilde yeni bir akü takın.

**Not:** Pili terminallerinin üzerindeki veya devre kartının arka yüzeyindeki gresi silmeyin.

8 Pili kapağını tekrar takın.



E151800

5 Pili çıkarmak için tornavidayı gösterildiği konumda yerleştiriniz.

**Not:** Tornavidayla pil kutuplarına ve baskılı devreye dokunmayın.

### Aracınızın Kilitlemesi

Anahtar üzerindeki kilitleme düğmesine üç saniye içerisinde iki kez basın. Sinyal lambaları yanıp sönecektir.



# Anahtarlar ve uzaktan kumandalar

## Uzaktan Kumanda Bilgi Mesajları

Mesaj	İşlem
Anahtar pili zayıf Pili değiştirin	Uzaktan kumanda pilinin değiştirilmesi gerektiğinde görüntülenir.

## KAYIP BİR ANAHTAR VEYA UZAKTAN KUMANDA DEĞİŞTİRME

Yedek lastikler veya uzaktan kumandaları yetkili bayiden alabilirsiniz. Yetkili satıcınız uzaktan kumandaları aracınız için programlayabilir.

Pasif hırsızlık önleme sistemi için bir Ford Yetkili Satıcısına başvurun.

## PASİF ANAHTAR YEDEKLEME KONUMU

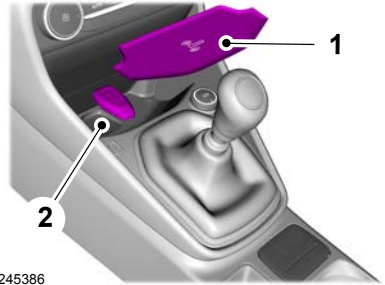

E245386

1. Lastik döşemeyi kaldırınız.
2. Pasif anahtarı, düğmeler yukarıda kalacak şekilde gösterilen pozisyona getiriniz.

## ÇALIŞMA İLKESİ

Sistem, bazı kısıtlanmış ayarlarla programlanmış olduğunuz anahtarları kullanarak iyi sürüş davranışlarını teşvik etmek üzere tasarlanmıştır.

## MYKEY AYARLARI - HARIÇ: ST

### Yapılandırılmayan Ayarlar

#### Emniyet Kemerini Hatırlatıcısı

Emniyet kemeri hatırlatıcısı açıldığında, müzik sisteminin sesi kesilir. Emniyet kemeri hatırlatıcısı, bir MyKey ile kapatılamaz.

#### Düşük Yakıt Seviyesi Erken Uyarısı

Düşük yakıt seviyesi göstergesi, daha erken açılır.

## Sürüş ve Park Yardımcıları

Motoru çalıştırdığınızda park yardımcısı, kör nokta bilgi sistemi ve çapraz trafik uyarısı açılır ve bir MyKey ile kapatılamaz.

Motoru çalıştırdığınızda çarpışma önleme yardımı ve şeritte kalma uyarısı açılır, fakat bir MyKey ile kapatılabilir.

MyKey kullanılırken ve aracınız hareket halindeyken, yön bulma sisteminde yeni bir hedef ancak sesli komutlar kullanılarak ayarlanabilir.

## Yapılandırılabilir Ayarlar

Bir MyKey oluşturduktan sonra aşağıdaki ayarları yapılandırabilirsiniz. Bkz. **MyKey Sistemi için Anahtar Oluşturma** (sayfa 82).

## Hız Sınırı



**UYARI:** MyKey maksimum hız sınırını, sürücünün yasal hız sınırları ve yol durumuna göre güvenli bir hız korumasını engelleyecek şekilde ayarlamayın. Aracın yasalara ve yol koşullarına uygun şekilde kullanılmasından her zaman sürücü sorumludur. Bu hususta ihmal, kazalara veya yaralanmalara yol açabilir.

Aracınız için bir hız sınırı ayarlayabilirsiniz. Aracınız ayarlanan hıza ulaşırsa, bilgi ekranında uyarı mesajları görüntülenir ve bir sesli ikaz duyulur. MyKey kullanırken, ayarlanan hızı geçersiz kılamazsınız.

## Hız Hatırlatıcı

Aracınız için bir hız hatırlatıcı ayarlayabilirsiniz. Aracınız ayarlanan hızı aşarsa, bilgi ekranında uyarı mesajları görüntülenir ve bir sesli ikaz duyulur.

## Müzik Sistemi Ses Sınırı

Müzik sisteminin azami ses seviyesi azaltılır. Ses sınırını aşmak isterseniz, bilgi ekranında bir mesaj görüntülenir. Otomatik ses kumandası kapanır.

## Acil Durum Desteği

Acil durum desteğini her zaman açık olacak şekilde ayarlarsanız, bir MyKey ile kapatılamaz.

## Rahatsız Etmeyin

Rahatsız edilmeme özelliğini her zaman açık olacak şekilde ayarlarsanız, bir MyKey ile kapatılamaz.

## **Çekiş Denetimi**

Çekiş denetimini her zaman açık olacak şekilde ayarlarsanız, bir MyKey ile kapatılamaz.

## **MYKEY AYARLARI - ST**

### **Yapılandırılmayan Ayarlar**

#### **Emniyet Kemerli Hatırlatıcısı**

Emniyet kemeri hatırlatıcısı açıldığında, müzik sisteminin sesi kesilir. Emniyet kemeri hatırlatıcısı, bir MyKey ile kapatılamaz.

#### **Düşük Yakıt Seviyesi Erken Uyarısı**

Düşük yakıt seviyesi göstergesi, daha erken açılır.

## **Sürüş ve Park Yardımcıları**

Motoru çalıştırdığınızda park yardımcıları, kör nokta bilgi sistemi ve çapraz trafik uyarısı açılır ve bir MyKey ile kapatılamaz.

Motoru çalıştırdığınızda çarpışma önleme yardımı ve şeritte kalma uyarısı açılır, fakat bir MyKey ile kapatılabilir.

MyKey kullanılırken ve aracınız hareket halindeyken, yön bulma sisteminde yeni bir hedef ancak sesli komutlar kullanılarak ayarlanabilir.

## **Seçilebilir Sürüş Modları**

MyKey kullanırken sürüş modu seçemezsiniz.

## **Denge Denetimi**

MyKey kullanırken denge denetimini kapatamazsınız.

## Yapılandırılabilir Ayarlar

Bir MyKey oluşturduktan sonra aşağıdaki ayarları yapılandırabilirsiniz. Bkz. **MyKey Sistemi için Anahtar Oluşturma** (sayfa 82).

## Hız Sınırı



**UYARI:** MyKey maksimum hız sınırını, sürücünün yasal hız sınırları ve yol durumuna göre güvenli bir hız korumasını engelleyecek şekilde ayarlamayın. Aracın yasalara ve yol koşullarına uygun şekilde kullanılmasından her zaman sürücü sorumludur. Bu hususta ihmal, kazalara veya yaralanmalara yol açabilir.

Aracınız için bir hız sınırı ayarlayabilirsiniz. Aracınız ayarlanan hıza ulaşırsa, bilgi ekranında uyarı mesajları görüntülenir ve bir sesli ikaz duyulur. MyKey kullanırken, ayarlanan hızı geçersiz kılamazsınız.

## Hız Hatırlatıcı

Aracınız için bir hız hatırlatıcı ayarlayabilirsiniz. Aracınız ayarlanan hızı aşarsa, bilgi ekranında uyarı mesajları görüntülenir ve bir sesli ikaz duyulur.

## Müzik Sistemi Ses Sınırı

Müzik sisteminin azami ses seviyesi azaltılır. Ses sınırını aşmak isterseniz, bilgi ekranında bir mesaj görüntülenir. Otomatik ses kumandası kapanır.

## Acil Durum Desteği

Acil durum desteğini her zaman açık olacak şekilde ayarlarsanız, bir MyKey ile kapatılamaz.

## Rahatsız Etmeyin

Rahatsız edilmeme özelliğini her zaman açık olacak şekilde ayarlarsanız, bir MyKey ile kapatılamaz.

## Denge Denetimi

Denge denetimi ayarını sürekli açık olarak ayarlarsanız, MyKey kullanırken azaltılmış denge denetimi modu seçilemez. Bkz. **ESP (Denge denetimi)'nin kullanılması** (sayfa 291).

## MYKEY SİSTEMİ İÇİN ANAHTAR OLUŞTURMA - ŞU ÖZELLİKLERE SAHİP OLMAYAN ARAÇLAR: BASMALI DÜĞME İLE ÇALIŞTIRMA

Bir yönetici anahtarı kullanarak kontağı açın.

**Bir MyKey oluşturmak üzere aşağıdakileri seçmek için, direksiyon simidi üzerindeki bilgi ekran kumandalarını kullanın:**

Menü Ögesi	Eylem
Ayarlar	Menü düğmesine basın.
Akıllı Anahtar	<b>OK</b> düğmesine basın.
Akıllı Anahtar oluştur	Bilgi ekranında bir onay mesajı belirinceye kadar <b>OK</b> düğmesini basılı tutun.
	Kontağı kapatın.

**Not:** *Bu anahtarı etiketlemenizi tavsiye ederiz.*

## MyKey Bilgi Mesajları

Mesaj	Açıklama
Yuvadaki anahtar zaten Akıllı Anahtar	Bir anahtar zaten MyKey olarak atanmışken bir MyKey oluşturmaya çalıştığınızda görüntülenir.
Akıllı Anahtar oluşturmak için OK'e basılı tutun	Bir MyKey oluşturulurken görüntülenir.
Oluşturma tamamlandı	Bir MyKey'in oluşturulduğunu onaylamak için görüntülenir.
Sonraki çalıştırmada anahtar kısıtlı. Bu anahtarı etiketle	Kontağı kapatmanızın ardından anahtarın kısıtlandığını onaylamak için görüntülenir.
Akıllı Anahtar oluşturulmadı	Sistem bir MyKey yaratmakta başarısız olduğu zaman görüntülenir.

## MYKEY SİSTEMİ İÇİN ANAHTAR OLUŞTURMA -ŞU ÖZELLİKLERE SAHİP OLAN ARAÇLAR: BASMALI DÜĞME İLE ÇALIŞTIRMA

1. Yedek konumuna bir yönetici anahtarını yerleştirin. Bkz. **Pasif Anahtar Yedekleme Konumu** (sayfa 77).
2. Kantağı açın.

**Bir MyKey oluşturmak üzere aşağıdakileri seçmek için, direksiyon simidi üzerindeki bilgi ekran kumandalarını kullanın:**

Menü Ögesi	İşlem
Ayarlar	Menü düğmesine basın.
Akıllı Anahtar	<b>OK</b> düğmesine basın.
Akıllı Anahtar oluştur	Bilgi ekranında bir onay mesajı belirinceye kadar <b>OK</b> düğmesini basılı tutun.
	Kantağı kapatın.

**Not:** *Bu anahtarı etiketlemenizi tavsiye ederiz.*



## MyKey Bilgi Mesajları

Mesaj	Açıklama
Anahtarı algılanabilecek bir yere koyun	MyKey oluşturmaya çalışılırken ve anahtar yedek konumuna yerleşmemişse görüntülenir. Bkz. <b>Pasif Anahtar Yedekleme Konumu</b> (sayfa 77).
Yuvadaki anahtar zaten Akıllı Anahtar	Bir anahtar zaten MyKey olarak atanmışken bir MyKey oluşturmaya çalıştığınızda görüntülenir.
Akıllı Anahtar oluşturmak için OK'e basılı tutun	Bir MyKey oluşturulurken görüntülenir.
Oluşturma tamamlandı	Bir MyKey'in oluşturulduğunu onaylamak için görüntülenir.
Sonraki çalıştırmada anahtar kısıtlı. Bu anahtarı etiketle	Kontağı kapatmanızın ardından anahtarın kısıtlandığını onaylamak için görüntülenir.
Akıllı Anahtar oluşturulmadı	Sistem bir MyKey yaratmakta başarısız olduğu zaman görüntülenir.

Bir yönetici anahtarı kullanarak kontağı açın.

## MYKEY PROGRAMLAMA

MyKey'leri yalnızca aynı ayarlara sahip olacak şekilde programlayabilirsiniz.

**Bir MyKey programlamak üzere aşağıdakileri seçmek için, direksiyon simidi üzerindeki bilgi ekran kumandalarını kullanın:**

<b>Menü Ögesi</b>	<b>Eylem</b>
Ayarlar	Menü düğmesine basın.
Akıllı Anahtar	<b>OK</b> düğmesine basın. Bir ayar seçin ve <b>OK</b> düğmesine basın. Ayarı yapılandırın. Kontağı kapatın.

## TÜM MYKEY SİSTEMİ ANAHTARLARIN SİLİNMESİ

Tüm MyKey'leri silerken bütün kısıtlamaları kaldırın

ve tüm MyKey'leri eski yönetici anahtarı durumuna geri getirin.

Bir yönetici anahtarı kullanarak kontağı açın.

**Tüm MyKey'leri silmek üzere aşağıdakileri seçmek için, direksiyon simidi üzerindeki bilgi ekran kumandalarını kullanın:**

Menü Ögesi	Eylem
Ayarlar	Menü düğmesine basın.
Akıllı Anahtar	<b>OK</b> düğmesine basın.
Akıllı Anahtarlar temizle	Bilgi ekranında bir onay mesajı belirinceye kadar <b>OK</b> düğmesini basılı tutun.

## MyKey Bilgi Mesajları

Mesaj	Açıklama
Akıllı Anahtarları temizlemek için OK'e basılı tutun	Tüm MyKey'ler silinirken görüntülenir.
Tüm Akıllı Anahtarlar temizlendi	Tüm MyKey'lerin silindiğini onaylamak için görüntülenir.

## MYKEY SİSTEM DURUMUNUN KONTROLÜ

Kontağı açın.

**MyKey kullanılarak kat edilen mesafe ve ayrıca yönetici anahtarlarının ve aracınız için oluşturulan MyKey'lerin sayısı hakkındaki bilgilere ulaşmak üzere aşağıdakileri seçmek için, direksiyon simidi üzerindeki bilgi ekran kumandalarını kullanın:**

<b>Menü Ögesi</b>	<b>Eylem</b>
Ayarlar	Menü düğmesine basın.
Akıllı Anahtar	<b>OK</b> düğmesine basın.
Akıllı Anahtar Sistemi Bilgi	<b>OK</b> düğmesine basın.

## **MYKEY – SORUN GİDERME - ŞU ÖZELLİKLERE SAHİP OLMAYAN ARAÇLAR: BASMALI DÜĞME İLE ÇALIŞTIRMA**

### **Yönetici anahtarı nedir?**

- Yönetici anahtarı, bir MyKey olarak oluşturulmamış bir anahtardır. Bkz.**MyKey Sistemi için Anahtar Oluşturma** (sayfa 82).

### **Niçin bir MyKey oluşturamıyorum?**

- Kantağı açmak için kullanılan anahtar, yönetici anahtarı değildir.
- Kantağı açmak için kullanılan anahtar tek yönetici anahtarıdır. Her zaman en az bir adet yönetici anahtarı olmalıdır.

### **Niçin bir MyKey programlayamıyorum?**

- Kantağı açmak için kullanılan anahtar, yönetici anahtarı değildir.
- MyKey oluşturulmamış. Bkz.**MyKey Sistemi için Anahtar Oluşturma** (sayfa 82).

### **Niçin MyKey'leri silemiyorum?**

- Kantağı açmak için kullanılan anahtar, yönetici anahtarı değildir.
- MyKey oluşturulmamış. Bkz.**MyKey Sistemi için Anahtar Oluşturma** (sayfa 82).

## Niçin MyKey mesafesi artmıyor?

- Motoru çalıştırmak için kullanılan anahtar, yönetici anahtardır.
- MyKey oluşturulmamış. Bkz.**MyKey Sistemi için Anahtar Oluşturma** (sayfa 82).
- MyKey'ler silinmiş.

## MYKEY – SORUN GİDERME - ŞU ÖZELLİKLERE SAHİP OLAN ARAÇLAR: BASMALI DÜĞME İLE ÇALIŞTIRMA

### Yönetici anahtarı nedir?

- Yönetici anahtarı, bir MyKey olarak oluşturulmamış bir anahtardır. Bkz.**MyKey Sistemi için Anahtar Oluşturma** (sayfa 84).

## Niçin bir MyKey oluşturamıyorum?

- Yönetici anahtarı yedek konumuna yerleşmemiş. Bkz.**Pasif Anahtar Yedekleme Konumu** (sayfa 77).
- Konağı açmak için kullanılan anahtar, yönetici anahtarı değildir.
- Konağı açmak için kullanılan anahtar tek yönetici anahtardır. Her zaman en az bir adet yönetici anahtarı olmalıdır.
- En son MyKey konağı açmadan oluşturulmuştu.

## Niçin bir MyKey programlayamıyorum?

- Yönetici anahtarı aracınızın içinde bulunmamaktadır.
- Kontaklı açmak için kullanılan anahtar, yönetici anahtarı değildir.
- MyKey oluşturulmamış. Bkz.**MyKey Sistemi için Anahtar Oluşturma** (sayfa 84).

## Niçin MyKey'leri silemiyorum?

- Yönetici anahtarı aracınızın içinde bulunmamaktadır.
- Kontaklı açmak için kullanılan anahtar, yönetici anahtarı değildir.
- MyKey oluşturulmamış. Bkz.**MyKey Sistemi için Anahtar Oluşturma** (sayfa 84).

## Niçin MyKey mesafesi artmıyor?

- Motoru çalıştırmak için kullanılan anahtar, yönetici anahtarıdır.
- Bir yönetici anahtarı ve bir MyKey aracınızın içinde bulunmamaktadır.
- MyKey oluşturulmamış. Bkz.**MyKey Sistemi için Anahtar Oluşturma** (sayfa 84).
- MyKey'ler silinmiş.

## Motoru neden bir MyKey ile çalıştıramıyorum?

- Bir yönetici anahtarı ve bir MyKey aracınızın içinde bulunmamaktadır.

## Kapılar ve Kilitler

### KİLİTLEME VE KİLİT AÇMA

#### Elektrikli Kapı Kilitleri

Elektrikli kapı kilidi kumandası, sürücü kapısı üzerindedir.



Tüm kapıların kilidini açmak için düğmeye basınız.



Tüm kapıları kilitlemek için düğmeye basınız.

#### Kapı Kilit Göstergesi

Kapıyı kilitlediğinizde elektrikli kapı kilidi kontrolünde bir LED yanar. Kontaklı kapattıktan sonra 5 dakikaya kadar yanmaya devam eder.

### Kapı Kilit Anahtarı Engelleyici

Aracınızı elektronik olarak kilitlediğinizde 20 saniye sonra elektrikli kapı kilidi anahtarı çalışmaz. Bu anahtarların tekrar çalışması için aracınızın kilidini uzaktan kumanda ile açmanız veya kontaklı açmanız gerekir.

#### Uzaktan Kumanda

Uzaktan kumandayı sadece aracınız hareketsizken kullanabilirsiniz.

#### Kapıların Kilidini Açma



Tüm kapıların kilidini açmak için düğmeye basınız. Sinyal lambaları uzun süre bir kez yanıp sönmeye başlamesi aracınız kilitlenmiş olduğunu belirtir.

**Not:** *Sürücü kapısının kilidini anahtarla açabilirsiniz. Uzaktan kumanda çalışmazsa anahtarınızı kullanınız.*



**Not:** Aracınızı birkaç hafta kullanmazsanız uzaktan kumanda devre dışı kalacaktır. Kilidin açılması ve motorun bir kez çalıştırılması uzaktan kumandayı yeniden devreye alır.

### Kilit Açma İşlevini Yeniden Programlama

Kilit açma işlevini, sadece sürücü kapısı açılacak şekilde programlayabilirsiniz.

Kontakt kapalı iken uzaktan kumanda üstündeki kilitleme ve kilit açma düğmelerine aynı anda en az dört saniyeliğine basınız. Değişikliğin onaylandığını göstermek için sinyal lambaları iki kez yanıp sönecektir.

Orijinal kilit açma işlevine geri dönmek için işlemi tekrar ediniz.

Kilit açma modları arasında bilgi ekranından da geçiş yapabilirsiniz.

### Merkezi Kilit



Tüm kapıları kilitlemek için düğmeye basınız. Sinyal lambalarının kısa süreli bir kez yanıp sönmesi aracınızın kilitlemiş olduğunu belirtir.

**Not:** Kilitleme, sadece ön kapılar tamamen kapalıyken çalışır.

### Kapıların Çift Kilitlemesi



**UYARI:** Aracınızın içinde insan veya bir canlı varken çift kilit sistemini etkinleştirmeyin. Çift kilitleme yapıldığında kapılar içeriden açılmaz.

Çift kilit sistemi kapıların içeriden açılmasını engelleyerek hırsızlığa karşı koruma sağlayan bir özelliktir. Yalnızca tüm kapılar kapalı olduğunda kapıları çift kilitleyebilirsiniz.

## Kapılar ve Kilitler



Düğmeye üç saniye içerisinde iki kez basınız. Sinyal lambalarının kısa süreli üç kez yanıp sönmeleri aracınızda çift kilitleme yapılmış olduğunu belirtir.

**Not:** *Bagajın kilidini açarsanız, diğer bütün kapılar merkezi kilit sistemine geri döner. Aracınızı tekrar çift kilitlemeniz gerekmektedir.*

### Yanlış Kilitleme

Aracınızın kilitlemediği konusunda uyarır.

### **Hırsızlık Önleme Alarmına Sahip Araçlar**

Kilitleme düğmesine bir kez bastığınızda, sinyal lambaları şu durumlarda yanıp sönmeyiz:

- Kapılardan biri veya bagaj kapısı açık.
- Kaput açıkken.

Üç saniye içinde uzaktan kumanda üzerindeki kilitleme düğmesine bir kez daha bastığınızda ve bir kapı açıkken korna çalar.

### **Hırsızlık Önleme Alarmına Sahip Olmayan Araçlar**

Uzaktan kumanda üzerindeki kilitleme düğmesine bir kez bastığınızda, sinyal lambaları şu durumlarda yanıp sönmeyiz:

- Kapılardan biri veya bagaj kapısı açık.

Üç saniye içinde uzaktan kumanda üzerindeki kilitleme düğmesine bir kez daha bastığınızda ve bir kapı açıkken korna çalar.

### **Eksik Kilitlenmeyi Açma veya Kapatma**

Eğer yanlış kilitlenmeyi kapatırsanız, bir kapı açıkken uzaktan kumandada kilitleme düğmesine bastığınız zaman korna çalmaz.

## Kapılar ve Kilitler

**Yanlış kilitlemeyi açmak veya kapatmak için, direksiyon simidinin üzerindeki bilgi ekranının kumandasını kullanarak aşağıdakileri seçin:**

<b>Menü Ögesi</b>	<b>Eylem</b>
Ayarlar	Menü düğmesine basın.
Araç ayarları	<b>OK</b> düğmesine basın.
Kilitler	<b>OK</b> düğmesine basın.
Yanlış kilitleme uyarısı	<b>OK</b> düğmesine basın.

### **Otomatik Tekrar Kilitleme**

Uzaktan kumanda ile kapıların kilidinin açılmasını takip eden 45 saniye içerisinde herhangi bir kapıyı açmamanız halinde, kapılar otomatik olarak yeniden kilitletir. Kapı kilitleri ve alarm önceki durumuna döner.

## Kapılar ve Kilitler

### Otomatik kilit açma

Otomatik kilit açma, aşağıdaki durumların tümü meydana geldiğinde bütün kapıların kilitlerini açar:

- Kontak açık, tüm kapılar kapalı ve aracınız 20 km/h değerinden daha yüksek bir hızla hareket ederken.

- Aracınız durduğunda, kontağı kapattığınızda veya aksesuar konumuna getirdiğinizde.
- Kontaklı kapattıktan veya aksesuar konumuna getirdikten sonraki 10 dakika içerisinde sürücü kapısını açtığınızda.

### Otomatik Kilit Açmayı Açma veya Kapatma

**Otomatik kilit açmayı açmak veya kapatmak için, direksiyon simidinin üzerindeki bilgi ekranının kumandasını kullanarak aşağıdakileri seçin:**

Menü Ögesi	Eylem
Ayarlar	Menü düğmesine basın.
Araç ayarları	<b>OK</b> düğmesine basın.
Kilitler	<b>OK</b> düğmesine basın.
Oto açma	<b>OK</b> düğmesine basın.

### Kapıların İçeriden Kilitlenmesi ve Açılması

Kapıları içeriden kilitlemek veya açmak için sürücü kapısındaki elektrikli kapı kilit kontrolünü kullanın.

### Kapıların Anahtar Ucuyla Kilitlenip Açılması

### Kilit Silindirinin Kapağını Çıkarmak

1. Anahtarın ucunu uzaktan kumandadan çıkarınız. Bkz. **Uzaktan Kumanda** (sayfa 71).

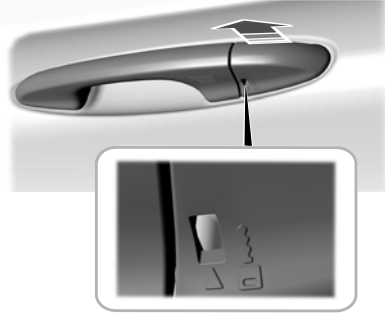

E243949

2. Anahtarın ucunu anahtarın yuvasına tamamen yerleştiriniz.
3. Kilit silindirinin başlığını çıkarmak için hafifçe kendinize doğru çekiniz.
4. Anahtarın ucunu kilidin silindirine takınız.

### Kapıların Kilitlenmesi

Anahtarın üst kısmını aracın ön tarafına doğru döndürünüz.

### Kapıların Çift Kilitlenmesi

Anahtarın üst kısmını aracın ön tarafına doğru üç saniye içinde iki kere döndürün.

### Sürücü Kapısının Kilidinin Açılması

Anahtarın üst kısmını aracın arka tarafına doğru döndürünüz.

**Not:** Çocuk emniyet kilitleri devredeyken iç kolu çekerseniz, çocuk emniyet kilidini değil, sadece acil durumda kilitleme işlevini devre dışı bırakırsınız. Kapıları sadece dış kapı kolunu kullanarak açabilirsiniz.

## Kapılar ve Kilitler

### Kilit Silindirinin Kapağını Tekrar Takmak

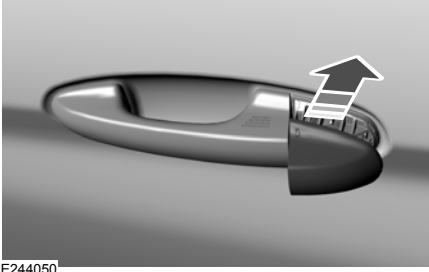

E244050

1. Kapağı kilidin silindirinin üzerine yerleştiriniz.
2. Kapağı yerine yerleşene kadar ileri doğru itiniz. Arkaya doğru hareket ettirmeye çalışarak kapağın doğru bir şekilde takıldığından emin olunuz.

### Kapıların Tek Tek Anahtar Ucuyla Kilitlenip Açılması

### Kapıların Kilitlenmesi

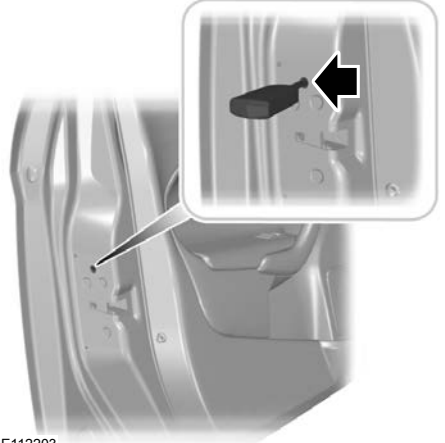

E112203

Merkezi kilit işlevinin çalışmaması durumunda, anahtar gösterilen konumda kullanılarak kapıları ayrı ayrı kilitleyin.

### **Sol Taraf**

Kilitlemek için saat yönünün tersine çevirin.

## Kapılar ve Kilitler

### Sağ Taraf

Kilitlemek için saat yönünde çevirin.

### Kapıların Kilidini Açma

Merkezi kilitleme işlevi çalışmazsa sürücü kapısının kilidini açınız ardından iç kapı kolunu çekerek diğer kapıların kilidini açın.

**Not:** Kapı kilitleri bu yöntem kullanılarak açıldığında merkezi kilit sistemi onarılmış dek kapılar ayrı ayrı kilitlenmelidir.

### ANAHTARSIZ GİRİŞ VE ÇALIŞTIRMA SİSTEMİ

#### Çalışma İlkesi

Sistem pasif anahtarı cebinizden veya çantanızdan çıkarmadan aracınızı kilitlemenize ve kilidini açmanıza olanak tanır.

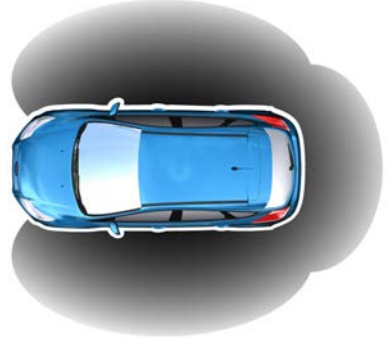

E78276

Geçerli bir pasif anahtarın üç harici algılama bölgesinden birinde bulunması gerekir. Bunlar ön kapı kollarından ve bagaj kapağından yaklaşık 1,5 m uzaktadır.

Aşağıdaki durumlarda sistem çalışmaz:

- Pasif anahtar yaklaşık bir dakika boyunca hareketsiz kalıyor.
- Aracın aküsü bitmişse.
- Pasif anahtarın pili bitmişse.

## Kapılar ve Kilitler

- Pasif anahtar frekansları karışır.
- Pasif anahtar, cep telefonu veya anahtar gibi metal veya elektronik nesnelere çok yakın durumda bulunmaktadır.

Sistem çalışmıyorsa, aracınızın kilidini açmak ve aracınızı kilitlemek için uzaktan kumandayı veya anahtar ucunu kullanın.

### Kapıların Kilitlenmesi

Kilit algılayıcıları ön dış kapı kollarının üzerinde bulunur.



E248554

Aracınızı kilitlemek ve alarmı devreye almak için kilit algılayıcısına bir kere dokununuz. Sinyal lambaları yanıp sönecektir.

Aracınızı çift kilitlemek ve alarmı devreye almak için kilit algılayıcısına üç saniye içinde iki kere dokununuz. Sinyal lambaları yanıp sönecektir. Kapı kolunun arkasındaki kilit açma algılayıcısına dokunmayınız.

Sistemin doğru şekilde çalıştığından emin olmak için kapı kolunu temiz tutunuz.

**Not:** Aracınız kendisi otomatik olarak kilitlemez. Bir kilit algılayıcısına dokunmazsanız aracınızın kilitlememiş olarak kalır.

Kapıları, kilit algılayıcıları ile kilitledikten sonra aracınızın kilidini açmadan önce kısa bir gecikme olur. Bu gecikme aracınızı kilitlemek için kolu çekmenize olanak tanır. Gecikme süresi sona erdiğinde, ilgili algılama bölgesi içerisinde bir pasif anahtar bulunması şartıyla kapıların kilitlerini tekrar açabilirsiniz.



## Kapılar ve Kilitler

### Kapıların Kilidini Açma

Kilit açma algılayıcıları ön dış kapı kollarının arkasında bulunur.



E248553

Aracınızın kilidini açmak ve alarmı devreden çıkarmak için kilit açma algılayıcısına dokununuz. Sinyal lambaları yanıp sönecektir. Kapı kolunun üzerindeki kilitleme algılayıcısına dokunmayın.

Sistemin doğru şekilde çalıştığından emin olmak için kapı kolunu temiz tutunuz.

Kapıları, kilit açma algılayıcıları ile açtıktan sonra aracınızı kilitleyebilmeniz için önce kısa bir gecikme olur. Gecikme süresi sona erdiğinde, ilgili algılama bölgesi içerisinde bir pasif anahtar bulunması şartıyla kapıları tekrar kilitleyebilirsiniz.

### Sürücü Kapısının Kilidinin Açılması

Kilit açma işlevini, kilit açma algılayıcısına dokunduğunuz zaman sadece sürücü kapısı açılacak şekilde programlayabilirsiniz. Bkz. **Kilitleme ve kilit açma** (sayfa 92).

Kilit açma işlevini sadece sürücü kapısı açılacak şekilde programlarsanız, aşağıdakiler gerçekleşir:

- Eğer önce sürücü kapısını açarsanız, diğer tüm kapılar kilitli kalır. Sürücü kapısındaki elektrikli kapı kilidini kullanarak aracınızdaki diğer tüm kapıların kilidini içeriden açabilirsiniz. Kapılardaki iç kapı kollarını çekerek, tek tek kapıların kilidini açabilirsiniz.
- Eğer önce yolcu kapısını açarsanız, diğer tüm kapıların ve bagajın kilidi açılır.

## Kapılar ve Kilitler

### Yükleme Kapısı Kilidinin Açılması



E190028

Plaka üzerindeki saklı dış boşa alma düğmesine basın.

**Not:** Algılama bölgesi içerisinde geçerli bir pasif anahtar bulunmalıdır.

### Bagajın Kilitlemesi

Tamamen kapattığınız zaman, bagaj kapağı kilitletir.

### Pasif Anahtarlar için Akıllı Kilit Açıcı

Aracınızı elektronik olarak bir arka kapı veya bagaj açırken kilitlerseniz, sistem siz son kapıyı kapattıktan sonra aracınızın içinde bir pasif anahtar arařtırır. Eđer sistem anahtar bulursa, ieride bir anahtar olduđu iin bütn kapılar aılır.

**Not:** Siz son kapıyı kapattıktan sonra eđer algılama bölgesinde bařka bir pasif anahtar varsa aracınız kilitletir.

### Devre Dışı Bırakılan Pasif Anahtarlar

Aracınızı kilitlediđiniz zaman, sistem ieride bırakılan pasif anahtarları devre dıřı bırakır. Devre dıřı bırakılmıř pasif bir anahtarla kontađı aamazsınız. Bir pasif anahtarı etkinleřtirmek iin uzaktan kumandadaki kilit ama düđmesine basın.

### **Anahtarsız Giriş Sistemini Açma veya Kapatma**

1. Direksiyon simidindeki bilgi ekranı kontrollerini kullanarak, **Ayarlar** öğesini seçin.
2. **Araç ayarları** öğesini seçin.
3. **Kilitler** öğesini seçin.
4. **Anahtarsız** öğesini seçin.

## Bagaj Kapađı

### MANUEL BAGAJ KAPAĐI



**UYARI:** Aracınızın içinde veya dışında olsun, yük alanında yolculuk etmek son derece tehlikelidir. Bir çarpışma durumunda, bu alanlardaki kişilerin yaralanma veya ölme tehlikesi daha fazladır. İnsanların aracınızdaki koltuk veya emniyet kemeri bulunmayan alanlarında yolculuk etmesine izin vermeyin. Aracınızdaki herkesin bir koltukta oturduğundan ve emniyet kemerini doğru şekilde kullandığından emin olun. Bu uyarıyı dikkate almamak ciddi yaralanmalara veya ölüme neden olabilir.



**UYARI:** Aracınıza egzoz dumanlarının girmesini önlemek için bagaj kapađını kapattığınızdan ve kilitlediğinizden emin olun. Bu aynı zamanda

yolcuların ve yüklerin düşmesini önler. Bagaj kapađı açık halde sürmeniz gerekiyorsa, dış havanın aracınızın içerisine girmesini sağlamak için hava kanallarını veya camları açık tutunuz. Bu uyarıyı dikkate almamak ciddi yaralanmalara neden olabilir.

**Not:** *Bagaj kapađının zarar görmesini önlemek için, bagaj kapađını bir garaj veya başka bir kapalı alanda açarken veya kapatırken dikkatli olunuz.*

**Not:** *Cama ya da bagaj kapađına örneđin bisiklet askısı gibi herhangi bir şey asmayınız. Bu bagaj kapađına ve parçalarına zarar verebilir.*

**Not:** *Sürüş sırasında bagaj kapađını açık bırakmayınız. Bu bagaj kapađına ve parçalarına zarar verebilir.*

## Bagaj Kapađı

### Dıř Bagaj Dũđmesini Kullanarak Bagajı Ađmak



E190028

Dıř bagaj dũđmesine basınız.

### Uzaktan Kumanda Kullanarak Bagajı Ađmak



Dũđmeye üç saniye iđerisinde iki kez basınız.

### Bagaj Kapađının Kapatılması

Kapatmaya yardımcı olmak için bagaj kapađının iđerinde bir kulp veya kol vardır.

## PASİF HIRSIZLIK ÖNLEME SİSTEMİ

### Çalışma İlkeleri

Sistem, motorun yanlış kodlanmış bir anahtarla çalıştırılmasını engeller.

**Not:** *Aracınızı bırakırken daima tüm kapıları kilitleyip anahtarlarınızı yanınıza alın.*

### Kodlanmış Anahtarlar

Bir anahtarınızı kaybederseniz, yenisini bir yetkili satıcıdan alabilirsiniz. Mümkünse, yetkili satıcılığa orijinal anahtarlarla verilen etiketteki anahtar numarasını veriniz. Yetkili satıcıdan ek anahtarlar da alabilirsiniz.

**Not:** *Bir anahtarı kaybederseniz tüm anahtarlarınızın kodlarının silinmesini ve yeniden kodlanmalarını sağlayınız.. Yedek anahtarların mevcut anahtarlarınızla birlikte yeniden kodlanmasını sağlayınız. Daha fazla bilgi için Ford Yetkili Servisi ile iletişime geçiniz.*

**Not:** *Özellikle, aracınızı çalıştırırken anahtara çok yakınlarsa, aynı anahtarlık üzerindeki metal nesnelere, elektronik cihazlar veya ikinci bir kodlu anahtar, araçta marş sorunlarıyla sonuçlanabilir.*

### Motor Hareketsizleştirme Sisteminin Devreye Alınması

Kontağı kapatmanızdan kısa bir süre sonra motor hareketsizleştirme sistemi devreye girer.

### **Motor Hareketsizleştirme Sisteminin Devreden Çıkarılması**

Doğru kodlu bir anahtarla kontağı açtığınızda motor hareketsizleştirme sistemi devre dışı kalır.

Doğru kodlanmış bir anahtar kullanmanıza rağmen aracı çalıştıramıyorsanız, aracınızı bir yetkili servise tetkik ettirin.

### **HIRSIZLIK ÖNLEME ALARMI - ŞU ÖZELLİKLERE SAHİP OLAN ARAÇLAR: TÜMLEŞİK PİL**

#### **Çevresel Alarm**

Çevresel alarm kapılardan veya kaputtan aracınız içerisine yetkisiz girişler engeller.

#### **İç Mekan Algılayıcılar**

Araç içi algılayıcılar tavan konsolundadır.

Aracınızı kilitleyip alarmı devreye aldığınızda, algılayıcılar aracınızın içerisindeki herhangi bir hareketi tespit etmek için tasarlanmıştır.

**Not:** Araç içi algılayıcıların üzerini kapatmayın.

#### **Eğim Algılayıcıları**

Aracınızı kilitleyip alarmı devreye aldığınızda, algılayıcılar bir tekerleğin sökülmesi veya aracın çekilmesi gibi aracınızı kaldırmaya yönelik bir teşebbüsü tespit etmek için tasarlanmıştır.

#### **Pil takviyeli sesli uyarıcı (varsa)**

Pilli sesli uyarıcı, kendi pili olan ilave bir alarm bileşenidir ve araç aküsünün veya pilli sesli uyarıcının bağlantısı kesildiğinde siren çaldırır. Aracınızı kilitlediğinizde ve kontak kapalı olduğunda sistem devreye girer.

## Alarmın tetiklenmesi

Devreye alındığında, alarm aşağıdaki yollardan biriyle tetiklenir:

- Geçerli bir anahtar veya uzaktan kumanda olmadan bir kapı, bagaj kapağı veya kaput açıldığında.
- Doğru kodlanmamış bir anahtarla aracı açtığınızda.
- Araç içi algılayıcılar aracınız içerisinde bir hareket algıladığında.
- Eğim algılayıcıları, aracınızı kaldırmaya yönelik bir teşebbüsü tespit ettiğinde.
- Biri araç akü veya pil takviyeli sesli uyarıcısının bağlantısını kestiğinde.

Alarm tetiklenirse, alarm kornası 30 saniye boyunca çalar ve dörtlü flaşör 5 dakika boyunca yanıp söner.

Yukarıdakilerden bir ya da birden fazlasının tekrarlanması alarmın yeniden çalmasına neden olur.

## Tam ve düşük koruma

### Tam Koruma

Tam koruma standart ayardır.

Tam koruma seviyesinde, alarmı devreye aldığınızda iç algılayıcılar etkinleşir.

**Not:** Araç içerisinde herhangi bir kişi, hayvan veya başka bir hareketli nesne varken alarmı tam koruma seviyesinde devreye sokmayınız.

### Düşük koruma

Düşük koruma seviyesinde, alarmı devreye aldığınızda eğim ve iç algılayıcılar devre dışı kalır.



### **Tam veya Düşük Koruma Seviyesi Seçimi**

Bilgi ekranını kullanarak tam veya düşük koruma seçeneklerinden birini seçebilirsiniz. Bkz. **Genel Bilgiler** (sayfa 160).

### **Çıkarken Sor (Varsa)**

Bilgi ekranını, size her seferinde hangi seviyeyi ayarlamak istediğinizi soracak şekilde ayarlayabilirsiniz. Bkz. **Genel Bilgiler** (sayfa 160).

### **Alarmin Devreye Sokulması**

Aracınızı kilitlediğinizde ve kontak kapalı olduğunda alarm devreye girer. Bkz. **Kapılar ve Kilitler** (sayfa 92).

### **Alarmin Devreden Çıkarılması**

### **Anahtarsız Giriş Sistemi Olmayan Araçlar**

Kapı kilitlerini anahtarla açarak ve kontağı doğru kodlu bir anahtarla açarak veya kapı kilitlerini uzaktan kumanda ile açarak alarmı devre dışı bırakma ve susturma.

### **Anahtarsız Giriş Sistemli Araçlar**

### **Çevresel Alarm**

Kapı kilitlerini açıp, kontağı doğru kodlu bir anahtarla açarak veya kapı kilitlerini uzaktan kumanda ile açarak alarmı devre dışı bırakma ve susturma.

**Not:** Geçerli bir pasif anahtar bu kapının algılama bölgesi içerisinde olmalıdır.

Bkz. **Anahtarsız giriş ve çalıştırma sistemi** (sayfa 99).

## **Sınıf I alarm**

Kapı kilitlerini açıp aracınızı çalıştırarak veya kapı kilitlerini ya da bagaj kapağı kilidini uzaktan kumanda ile açarak alarmı devre dışı bırakın ve susturun.

**Not:** *Geçerli bir pasif anahtar bu kapının algılama bölgesi içerisinde olmalıdır. Bkz. **Anahtarsız giriş ve çalıştırma sistemi** (sayfa 99).*

## **HIRSIZLIK ÖNLEME ALARMI - ŞU ÖZELLİKLERE SAHİP OLAN ARAÇLAR: ÇEVRESEL ALARM**

Çevresel alarm kapılardan veya kaputtan aracınız içerisine yetkisiz girişler engeller. Alarm tetiklenirse, alarm kornası çalar ve dörtlü flaşör yanıp söner.

Aracınızla ilgili muhtemel bir alarm sorunu varsa tüm uzaktan kumandaları yetkili servise götürünüz.

## **Alarmın Devreye Sokulması**

Aracınızı kilitlediğinizde alarm devreye girer. Bkz. **Kapılar ve Kilitler** (sayfa 92).

## **Alarmın Devreden Çıkarılması**

## **Anahtarsız Giriş Sistemi Olmayan Araçlar**

Kapı kilitlerini anahtarla açarak ve kontağı doğru kodlu bir anahtarla açarak veya kapı kilitlerini uzaktan kumanda ile açarak alarmı devre dışı bırakma ve susturma.

## **Anahtarsız Giriş Sistemli Araçlar**

Kapı kilitlerini açıp, kontağı doğru kodlu bir anahtarla açarak veya kapı kilitlerini uzaktan kumanda ile açarak alarmı devre dışı bırakma ve susturma.

**Not:** Geçerli bir pasif anahtar bu kapının algılama bölgesi içerisinde olmalıdır.  
**Bkz. Anahtarsız giriş ve çalıştırma sistemi** (sayfa 99).

### ÇALIŞMA İLKESİ

Ön ve arka kapılarda, bir kapıyı açtığınızda konuma doğru hareket eden, geri çekilebilir bir plastik kapı kenarı koruyucusu bulunur. Kapı kenarı koruyucusu, kapı kenarını diğer nesnelere temasın neden olabileceği hasarlardan korur.

Kapı kenarı koruyucusunu, sıkışması veya serbestçe hareket edememesi halinde hareket ettirmeye çalışmayın. Aracınızı en kısa zamanda kontrol ettirin.

**Not:** Kapı kenarı koruyucusu, temizlik için erişim sağlanabilmesi açısından, kapı açıldığında nazikçe konumundan çıkarılabilir. Kapı kenarı koruyucusunun yerine doğru şekilde yeniden yerleştirildiğinden emin olun; aksi halde, kapıyı kapatmaya çalıştığınızda geri çekilmeyebilir.

**Not:** Kapı kenarlarını, kar, buz ve büyük kir birikintilerinden uzak tutun.

## Direksiyon Simidi

### DİREKSİYON SİMİDİNİN AYARLANMASI

**! UYARI:** Direksiyon simidini aracınız hareket halindeyken ayarlamayınız.

**Not:** Doğru konumda oturduğunuzdan emin olunuz. Bkz. **Doğru konumda oturma** (sayfa 203).

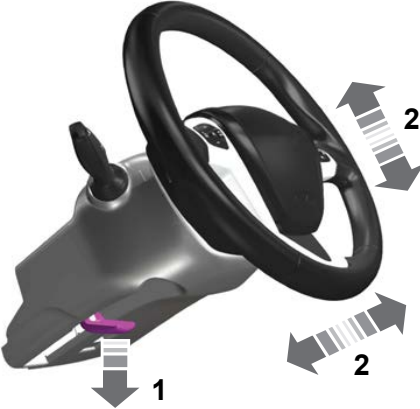

E95178

1. Direksiyon kolununun kilidini açınız.
2. Direksiyon simidini istenilen konuma ayarlayınız.



E95179

3. Direksiyon kolunu kilitleyiniz.

### ISITMALI DİREKSİYON SİMİDİ (VARSA)

Isıtılmalı direksiyon simidi düğmesi, klima kumandası üzerindedir.



Isıtılmalı direksiyon simidini açmak ve kapatmak için düğmeye basın.

## Direksiyon Simidi

---

**Not:** Isıtmalı direksiyon simidini yalnızca motor açıkken kullanabilirsiniz.

**Not:** Sistem bir sensör kullanır ve direksiyon simidinin sıcaklığını kontrol etmek ve aşırı ısınmasını önlemek üzere tasarlanmıştır.

**Not:** Sıcak ortamlarda direksiyon simidi maksimum sıcaklığa çabucak ulaşır ve sistem, ısıtma elemanına giden akımı azaltır. Bu durumda sistemin çalışmayı durdurduğunu düşünebilirsiniz, ancak durdurmamıştır. Bu durum normaldir.

## Silecekler ve cam yıkayıcıları

### ÖN CAM SİLECEKLERİ

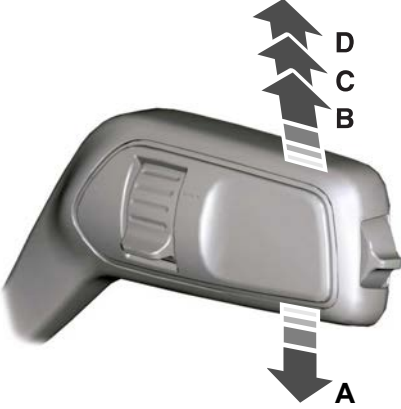

E248785

- A Tek silme.
- B Fasilalı silme.
- C Normal silme.
- D Yüksek hızda silme.

**Not:** Ön cam sileceklerini çalıştırmadan önce, ön camın buzunu tamamen çözünüz.

**Not:** Bir otomobil yıkama alanına girmeden önce, ön cam sileceklerinin kapalı olduğundan emin olun.

**Not:** İz veya leke bırakmaya başladılarsa, ön camı ve silecek lastiklerini temizleyiniz. Bkz. **Silecek lastiklerinin kontrol edilmesi** (sayfa 446). Sorun ortadan kalkmadıysa yeni silecek lastikleri takınız. Bkz. **Ön Silecek Lastiklerinin Değiştirilmesi** (sayfa 446).

**Not:** Silecekleri ön cam kuruyken çalıştırmayınız. Bu camın çizilmesine veya silecek fırçalarının zarar görmesine neden olabilir. Kuru bir ön camı silmeden önce daima ön cam yıkayıcılarını kullanınız.

## Silecekler ve cam yıkayıcıları

### Fasıllı Silme

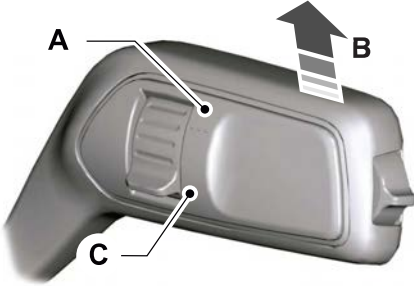

E242320

- A Kısa süreli silme aralığı.
- B Fasıllı silme.
- C Uzun süreli silme aralığı.

Fasıllı silme aralığını ayarlamak için döner kumandayı kullanınız.

**Not:** Aracınızın hızı arttığı zaman, aralıklı silme hareketleri arasındaki aralık azalabilir.

### OTOMATİK SİLECEKLER

(VARSA)

Otomatik silecekler, iç dikiz aynasının çevresinde bulunan bir yağmur algılayıcısından yararlanır. Silecekler, yağmur algılayıcısı önündeki camda su tespit ettiğinde çalışır. Yağmur algılayıcısı, su miktarını izlemeye devam eder ve sileceklerin hızını ayarlar.

Otomatik silecekleri bilgi ekranından açıp kapatabilirsiniz.

**Not:** Otomatik silecekleri bilgi ekranından kapatırsanız, ön cam silecekleri aralıklı modda çalışır.



## Silecekler ve cam yıkayıcıları

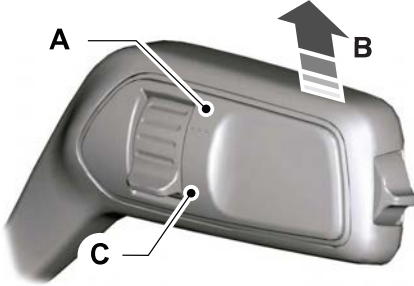

E242320

- A Yüksek hassasiyet.
- B Otomatik silecekler açık.
- C Düşük hassasiyet.

Otomatik silecekleri etkinleştirmek için silecek kolunu ilk konuma doğru yukarı kaldırın.

Otomatik silecekler hassasiyetini ayarlamak için döner kumandayı kullanınız. Düşük hassasiyeti seçtiğiniz takdirde, silecekler algılayıcı ön camda fazla miktarda su tespit ettiğinde çalışır. Yüksek hassasiyeti seçtiğiniz takdirde, silecekler algılayıcı ön camda az miktarda su tespit ettiğinde çalışır.

**Not:** Ön camın kenar kısımlarını temiz tutun. Yağmur algılayıcısı son derece hassastır ve silecekler, kir, buğu veya cama çarpan böcekler sebebiyle çalışabilirler.

Otomatik silecekleri çalışır halde bırakırsanız, donma sıcaklıklarında kontağı açtığınız zaman çalışmayabilir. Bunun nedeni, sistemin ön cam sileceklerine hasar gelmesini önlemek için yağmur algılayıcısını devre dışı bırakmasıdır. Yağmur algılayıcısını yeniden etkinleştirmeden önce ön camın buzunu çözün. Döner kumandayı hareket ettirerek veya otomatik silecekleri açarak ve kapatarak yağmur algılayıcısını yeniden etkinleştirebilirsiniz.

**Not:** Ön cam sileceklerini çalıştırmadan önce, ön camın buzunu tamamen çözünüz.

## Silecekler ve cam yıkayıcıları

**Not:** Bir otomobil yıkama alanına girmeden önce, ön cam sileceklerinin kapalı olduğundan emin olun.

Yağmurlu veya kış hava koşulları, olağan dışı silmeye ya da camda lekelenmeye neden olabilir.

Ön camı temiz tutmak için:

- Otomatik sileceklerin hassasiyetini düşürerek ön cam üzerindeki lekelenmeyi azaltın.
- Otomatik silecekleri kapatın.

### Ayarlar

**Otomatik silecekleri açmak veya kapatmak için, aşağıdakileri seçmek üzere direksiyon simidi üzerindeki bilgi ekran kumandalarını kullanın:**

Menü Ögesi	İşlem
Ayarlar	Menü düğmesine basın.
Araç ayarları	<b>OK</b> düğmesine basın.
Silecekler	<b>OK</b> düğmesine basın.
Yağmur sensörü	<b>OK</b> düğmesine basın.

## Silecekler ve cam yıkayıcıları

### ÖN CAM YIKAYICILARI



E242323

Ön cam yıkayıcılarını çalıştırmak için kolu kendinize doğru çekin. Kol bırakıldıktan sonra silecekler kısa bir süre çalışmaya devam eder. Silecekler, kalan yıkayıcı sıvıları temizlemeyi bıraktıktan sonra kısa bir süre yavaş bir silme gerçekleşir.

Yavaş silme işlemini bilgi ekranından açıp kapatabilirsiniz.

**Not:** Cam yıkama suyu deposu boş olduğunda yıkayıcıları çalıştırmayın. Bu, yıkayıcı pompasının çok ısınmasına neden olabilir.

## Silecekler ve cam yıkayıcıları

### Ayarlar

**Ekstra silmeyi açmak veya kapatmak için, aşağıdakileri seçmek üzere direksiyon simidi üzerindeki bilgi ekran kumandalarını kullanın:**

<b>Menü Ögesi</b>	<b>İşlem</b>
Ayarlar	Menü düğmesine basın.
Araç ayarları	<b>OK</b> düğmesine basın.
Silecekler	<b>OK</b> düğmesine basın.
Hassas silme	<b>OK</b> düğmesine basın.

## Silecekler ve cam yıkayıcıları

### ARKA CAM SİLECEĞİ VE YIKAYICILARI (VARSA)

#### Arka Cam Sileceği

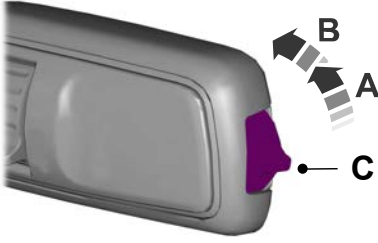

E242324

A Fasilalı silme.

- B Devamlı silme.  
C Arka cam sileceği kapalı.

Arka cam sileceği ayrıca, geri vitese geçtiğiniz ve ön cam silecekleri açıldığı zaman da açılır.

Geri silme işlemini, bilgi ekranından kapatabilirsiniz.

**Not:** *Bir otomobil yıkama alanına girmeden önce, arka cam sileceğinin kapalı olduğundan emin olun.*

#### Ayarlar

**Geri viteste silmeyi açmak veya kapatmak için, aşağıdakileri seçmek üzere direksiyon simidi üzerindeki bilgi ekran kumandalarını kullanın:**

Menü Ögesi	İşlem
Ayarlar	Menü düğmesine basın.
Araç ayarları	<b>OK</b> düğmesine basın.
Silecekler	<b>OK</b> düğmesine basın.
Arka silecek	<b>OK</b> düğmesine basın.

## Silecekler ve cam yıkayıcıları

### Arka Cam Yıkayıcısı



E242432

Kolu ileriye iterek, arka cam yıkayıcısını çalıştırınız. Kol bırakıldıktan sonra silecek kısa bir süre çalışmaya devam eder.

**Not:** *Cam yıkama suyu deposu boş olduğunda yıkayıcıları çalıştırmayın. Bu, yıkayıcı pompasının çok ısınmasına neden olabilir.*

### GENEL BİLGİLER

#### **Dış Ön Lambalar ve Arka Lambalarda yağunlaşma**

Dış ön ve arka lambalarda hava basıncındaki normal değişimleri dengelemek için hava kanalları vardır.

Bu tasarımdan dolayı yağunlaşma olması normaldir. Hava kanallarından lamba grubuna nemli hava girdiğinde sıcaklık düşerse yağunlaşma meydana gelme olasılığı vardır. Normal yağunlaşma meydana gelirse lenslerin iç kısmında ince bir buğu tabakası oluşabilir. Lamba normal çalıştığında bu tabaka temizlenip nemli hava havalandırma kanallarından çıkar.

Kuru hava şartlarında bu tabakanın ortadan kalkma süresi 48 saati bulabilir.

Kabul edilebilir yağunlaşma örnekleri:

- İnce buğu tabakası (leke, damla izleri veya damla yok).
- Lenslerin %50'sinden azını kaplayan ince bir buğu tabakası

Kabul edilemez yağunlaşma örnekleri:

- Lambanın içinde su birikintisi.
- Lenslerin içinde leke, damla izleri veya damlalar var.

Kabul edilemez yağunlaşma varsa aracınızı Ford Yetkili Servisine kontrol ettiriniz.

## FAR KUMANDASI

### Far Kumanda Konumları

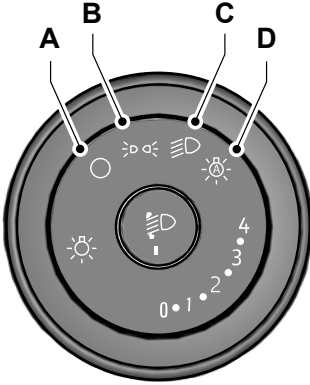

- A Lambalar kapalı.
- B Park lambaları, gösterge paneli lambaları ve plaka lambaları.
- C Farlar.
- D Otomatik farlar. Bkz. **Otomatik farlar** (sayfa 126).

## Tüm Park Lambalarının Açılması

1. Kontaklı kapatın.
2. Far kumandasını park lambası konumuna getirin.

**Not:** Aracın aküsünün boşalmasını önlemek için park lambaları kapanabilir.

## Sol veya Sağ Park Lambalarının Açılması

(varsa)

1. Kontaklı kapatın.



2. Park lambalarını açmak için kolu yukarıya veya aşağıya doğru itin.

**Not:** Aracın aküsünün boşalmasını önlemek için park lambaları kapanabilir.



## Aydınlatma

### Uzun Farların Açılması ve Kapatılması



E248603

Uzun farları açmak için kolu kendinizden uzağa doğru itin.

Uzun farları kapatmak için kolu tekrar ileri itin veya kendinize doğru çekin.

**Not:** *Otomatik farları açtığınız takdirde, sistem farları açana kadar uzun farları açamazsınız.*

### Uzun Farların Yanıp Sönmesi



E248604

Uzun farların yanıp sönmesi için kolu kendinize doğru çekin ve bırakın.

### Uzun Far Göstergesi



Uzun farları açtığınızda yanar.

### Farlar Açık Göstergesi



Kısa farları veya yan ya da arka farları açtığınızda yanar.

## Aydınlatma

### Kısa Far Uyarı Lambası

(varsa)



Bu, kısa farlar açık olduğunda yanarsa, bir kısa far lambası ampulünün bozuk olduğunu gösterir.

### Dış Lambalar Açık Sesli Uyarısı

Sürücü kapısını açtığınız zaman, dış lambalar açıksa sesli bir uyarı verilir.

### Far Bilgi Mesajları

Mesaj	Açıklama
Adaptif farları kontrol edin El kitabına bakın	Far sisteminde bir elektrik arızası meydana geldiğinde gösterilir. Aracınızı en kısa zamanda kontrol ettirin.

### OTOMATİK FARLAR



**UYARI:** Sistem, aracın gereken dikkat ve özen gösterilerek sürülmesi noktasındaki sorumluluğunuzu hafifletmez. Gündüz sis oluşması gibi düşük görüş olan durumlarda farlar yanmazsa, sistemi geçersiz kılmanız gerekebilir.

Otomatik farlar düşük aydınlatma koşullarında veya silecekler çalıştığında farları yakar.

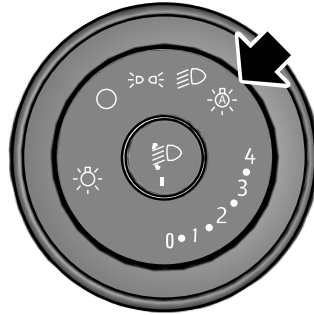

## Aydınlatma

**Not:** Otomatik farları yaktığınızda farlar, sileceklerin açılmasından sonraki 10 saniye içerisinde açılır.

**Not:** Otomatik farlar ve otomatik silecekler açıksa, ön cam silecekleri sürekli çalışırken farlar yanacaktır.

**Not:** Ön cam sileceklerini kapattıktan yaklaşık 60 saniye sonra farlar söner.

Kontakt kapatıldıktan sonra farlar belirli bir süre yanmaya devam eder. Farların açık kalacağı süreyi ayarlamak için bilgi ekranı kontrollerini kullanın.

### Farların Açık Kalacağı Süreyi Ayarlamak

1. Direksiyon simidindeki bilgi ekranı kontrollerini kullanarak, **Ayarlar** ögesini seçin.
2. **Araç ayarları** ögesini seçin.
3. **Farlar** ögesini seçin.

4. **Gecikmeli far** ögesini seçin.
5. Bir ayar seçin.
6. **OK** düğmesine basın.

### GÖSTERGE AYDINLATMA AYARI

Gösterge aydınlatması karartma düğmesi, far kumandası üzerindedir.



Parlaklığı ayarlamak için, düğmelerden birine art arda basın.

### GEÇİKMELİ SÖNEN ÖN FARLAR

Kontağı kapattıktan sonra, sinyal lambası kolunu kendinize doğru çekerek farları açabilirsiniz. Kısa bir ses duyacaksınız. Farlar herhangi bir kapı açıkken üç dakika sonra veya son kapı kapatıldıktan 30 saniye

sonra otomatik olarak kapanacaktır. Bu özelliği sinyal lambası kolunu yeniden kendinize doğru çekerek veya kontağı açarak iptal edebilirsiniz.

### OTOMATİK UZUN FAR KUMANDASI

**! UYARI:** Sistem, aracın gereken dikkat ve özen gösterilerek sürülmesi noktasındaki sorumluluğunuzu hafifletmez. Uzun farları açıp kapatmazsa sistemi devreden çıkarmanız gerekebilir.

**! UYARI:** Yolu kullanan diğer kişilere yaklaşırken sistemi geçersiz kılmamız gerekebilir.

**! UYARI:** Kötü hava şartlarında sistemi geçersiz kılmamız gerekebilir.

**! UYARI:** Kötü görüş alanı durumunda örneğin sis, yoğun yağmur, çiseleme veya kar olduğunda sistemi kullanmayın.

**! UYARI:** Karşı yönden gelen araç farlarının, örneğin korkuluklar gibi engeller nedeniyle algılanamaması durumunda, sistem uzun farları kapatmayabilir.

**! UYARI:** Kamera algılayıcısının ön camdan net bir görüşe sahip olması için, cam sileceği fırçalarını düzenli olarak inceleyin ve değiştirin. Cam sileceği fırçaları doğru uzunlukta olmalıdır.

### **Otomatik Uzun Far Kumandası Hakkında**

Sistem, aşağıdakilerin hepsinin meydana gelmesi durumunda uzun farları açmak üzere tasarlanmıştır:

- Bilgi ekranından sistemi açtıysanız.
- Aydınlatma kumandasını otomatik far konumuna getirdiyseniz.
- Ortam aydınlatmasının uzun farları gerektirecek kadar düşükse.
- Aracınızın önünde trafik yoksa.
- Aracınızın hızı yaklaşık 40 km/h değerinin üzerindeyse.

Sistem, aşağıdakilerin herhangi birinin meydana gelmesi durumunda uzun farları kapatmak üzere tasarlanmıştır:

- Bilgi ekranından sistemi kapattıysanız.
- Aydınlatma kumandasını otomatik far haricindeki herhangi bir konuma getirdiyseniz.
- Arka sis lambalarını açarsanız.
- Ortam aydınlatması, uzun far gerektirmeyecek kadar fazlaysa.
- Sistem, yaklaşan bir aracın farlarını veya arka lambalarını algılasa.
- Sistem ciddi yağış, kar veya sis algılasa.
- Sistem, sokak lambası algılasa.
- Kamera görüşü düşük.
- Araç hızınız yaklaşık 30 km/h altına düştüğünde

## Aydınlatma

### Otomatik Uzun Far Kumandasının Açılması veya Kapatılması

**Sistemi açmak veya kapatmak için, aşağıdakileri seçmek üzere direksiyon simidi üzerindeki bilgi ekran kumandalarını kullanın:**

Menü Ögesi	İşlem
Ayarlar	Menü düğmesine basın.
Araç ayarları	<b>OK</b> düğmesine basın.
Farlar	<b>OK</b> düğmesine basın.
Otomatik uzun far	<b>OK</b> düğmesine basın.

### Otomatik Uzun Far Göstergesi



Sistemin desteğe hazır olduğunu doğrulamak için yanar.

### Otomatik Uzun Far Kumandasının Geçersiz Kılınması

Uzun ve kısa far arasında seçim yapmak için kolu dışarı doğru itin.

## Aydınlatma

### Otomatik Uzun Far Kumandası Bilgi Mesajları

Mesaj	Açıklama
Düşük ön kamera netliği Ekranı temizleyin	Kamera görüşü düşük. Ön camı temizleyin. Mesaj görünmeye devam ederse, aracınızı en kısa zamanda kontrol ettirin.
Ön kamera geçici olarak kullanım dışı	Kamera arızalı. Kameranın soğuması için kısa bir süre bekleyin. Mesaj görünmeye devam ederse, aracınızı en kısa zamanda kontrol ettirin.

### ÖN SIS LAMBALARI

#### Ön Sis Lambalarının Açılması veya Kapatılması

Ön sis lambalarını yalnızca görüşün az olduğu durumlarda açın.

Aşağıdakilerin herhangi birinin meydana gelmesi durumunda, ön sis lambalarını açabilirsiniz:

- Far kumandasını park lambası konumuna getirdiyseniz.
- Aydınlatma kumandasını far konumuna getirdiyseniz.
- Aydınlatma kumandasını otomatik far konumuna getirdiyseniz ve farlar açıkta.

Ön sis lambası düğmesi, far kumandası üzerindedir.

## Aydınlatma

 Ön sis lambalarını açmak veya kapatmak için düğmeye basın.

**Not:** *Gündüz farlarının parlaklığı, ön sis lambaları açıldığında azalabilir.*

### Ön Sis Lambası Göstergesi

 Ön sis lambalarını yaktığınızda yanar.

## ARKA SİS LAMBALARI

### Arka Sis Lambalarının Açılması veya Kapatılması

 **UYARI:** Arka sis lambalarını yağmurlu veya karlı havalarda ve görüş mesafesi 50 m üzerindeyken kullanmayın.

Aşağıdakilerin herhangi birinin meydana gelmesi durumunda, arka sis lambalarını açabilirsiniz:

- Ön sis lambalarını açarsanız.
- Aydınlatma kumandasını far konumuna getirdiyseniz.
- Aydınlatma kumandasını otomatik far konumuna getirdiyseniz ve farlar açıksa.

Arka sis lambasının düğmesi, far kumandası üzerindedir.

 Arka sis lambalarını açmak veya kapatmak için düğmeye basın.

### Arka Sis Lambası Göstergesi

 Arka sis lambalarını yaktığınızda yanar.



## Aydınlatma

### FAR SEVİYELENDİRME

Far huzmelerinin seviyesini ayarlamak için şunları yapın:



E132711

1. Kontrolü serbest bırakmak için basınız.

2. Farlar açıkken diğer yol kullanıcılarının dikkatini dağıtmaktan kaçınmak için, kumanda düğmesini aracınızın yüküne göre döndürün.

**Not:** Aracınızın yükü boşaltıldığında kumanda düğmesini sıfıra ayarlayın.

**Not:** Far huzmelerini, aracınız kısmen veya tam yüklü durumdayken yol yüzeyinde 35–100 m arası bir aydınlatma sağlayacak şekilde ayarlayınız.

3. Kontrolü kapatmak için basınız.

## DÖNÜŞ FARLARI

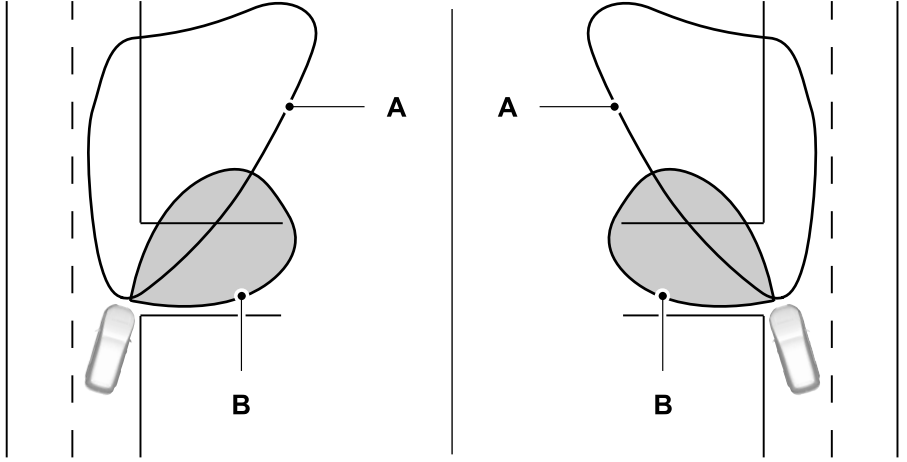

E72898

- A Far huzmesi.
- B Viraj lambası huzmesi.

Dönüş farları, direksiyon simidinin döndürülmesi sırasında virajın iç kısmını aydınlatır.

## SİNYALLER



E242676



Sinyal lambalarını kullanmak için, kolu yukarı veya aşağı itiniz.

**Not:** Kolu hafifçe yukarı veya aşağıya aldığınızda, sinyal lambaları üç kez yanıp söner.

## İÇ AYDINLATMA LAMBALARI - ŞU ÖZELLİKLERE SAHİP OLAN ARAÇLAR: ÖN İÇ MEKAN LAMBASI

### İç Aydınlatma Lambalarının Tümünü Açmak ve Kapatmak

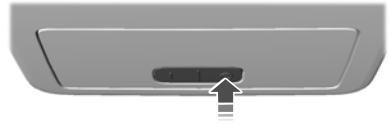
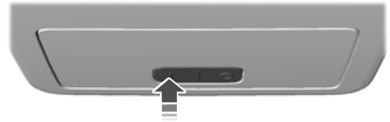

### Arka İç Aydınlatma Lambalarını Açmak ve Kapatmak

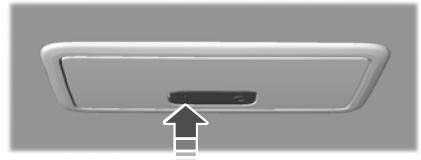

## Aydınlatma

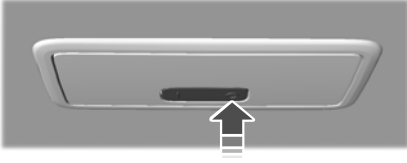

### İç Aydınlatma Lamba İşlevi

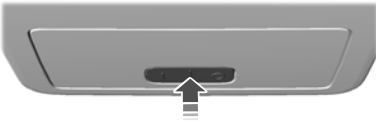

Anahtarı orta konuma getirdiğinizde, iç aydınlatma lambaları şu durumlarda yanar:

- Herhangi bir kapıyı açtığınızda.
- Uzaktan kumanda üzerindeki kilit açma düğmesine basarsınız.
- Kontaklı açtığınızda.

**Not:** Eğer kontak anahtarını kapatırsanız, iç aydınlatma lambaları araç aküsü şarjının boşalmasını önlemek için kısa bir süre sonra sönebilir.

### İÇ AYDINLATMA LAMBALARI - ŞU ÖZELLİKLERE SAHİP OLAN ARAÇLAR: HARİTA OKUMA LAMBALARI BULUNAN ÖN İÇ AYDINLATMA LAMBASI

### İç Aydınlatma Lambalarının Tümünü Açmak ve Kapatmak

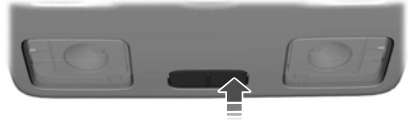

### Ön İç Aydınlatma Lambalarını Açmak ve Kapatmak



E249791

## Aydınlatma

**Not:** Araç aküsü şarjının boşalmasını engellemek için, kontağı kapatmadan önce ön iç aydınlatma lambasını kapatmak üzere lamba merceğinin kenarına basın.

### Arka İç Aydınlatma Lambalarını Açmak ve Kapatmak

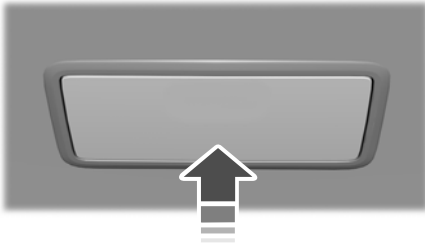

E250958

### İç Aydınlatma Lambası İşlevi

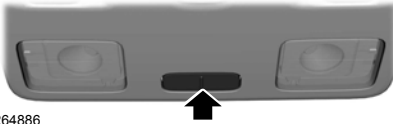

E264886

Anahtarı orta konuma getirdiğinizde, iç aydınlatma lambaları şu durumlarda yanar:

- Herhangi bir kapıyı açtığınızda.
- Uzaktan kumanda üzerindeki kilit açma düğmesine basarsınız.
- Kontaklı açtığınızda.

**Not:** Eğer kontak anahtarını kapatırsanız, iç aydınlatma lambaları araç aküsü şarjının boşalmasını önlemek için kısa bir süre sonra sönebilir.

### ELEKTRİKLİ CAMLAR

#### Camların Açılması ve Kapatılması



**UYARI:** Çocukları aracın içinde yalnız bırakmayınız ve elektrikli camlarla oynamalarına izin vermeyin. Bu talimatı dikkate almamak yaralanmalara neden olabilir.



**UYARI:** Elektrikli camları kapatırken, camların arasında kapanmaya engel olacak herhangi bir şeyin olmadığını, çocuk ve evcil hayvanların pencere açıklıklarından uzak olduğunu kontrol edin.



Camı açmak için kumandaya basın. Camı kapatmak için kumandayı kaldırın.

**Not:** Elektrikli camlar kontak açıkken, siz kontağı kapattıktan sonra veya siz ön kapılardan birini açana kadar birkaç dakika süreyle çalışır.

Tek bir pencere açıkken rüzgar veya titreşim sesini azaltmak için, karşıdaki pencereyi hafifçe açın.

#### Tek Dokunuşla Açma (Varsa)

Kumandaya tam olarak basın ve sonra bırakın. Camı durdurmak için anahtara tekrar basın veya anahtarı kaldırın.

#### Tek Dokunuşla Kapatma (Varsa)

Kumandayı tam olarak kaldırın ve sonra bırakın. Camı durdurmak için anahtara tekrar basın veya anahtarı kaldırın.

## Camlar ve aynalar

### **Tek Dokunuşta Kapamayı Sıfırlama**

Seriye başlattıktan sonra 30 saniye içinde bütün adımları yerine getirin.

1. Camı kapatın.
2. Cam tamamen açılana kadar düğmeye basın ve basılı tutun. Birkaç saniye düğmeyi basılı tutmaya devam edin.
3. Cam tamamen kapanana kadar düğmeyi kaldırın ve tutun. Birkaç saniye düğmeyi tutmaya devam edin.
4. Cam tamamen açılana kadar düğmeye basın ve basılı tutun. Birkaç saniye düğmeyi basılı tutmaya devam edin.
5. Cam tamamen kapanana kadar düğmeyi kaldırın ve tutun. Birkaç saniye düğmeyi tutmaya devam edin.

**Not:** Tek dokunuşla cam kapanmazsa, bu işlemi tekrar edin.

### **Arka Cam Kilidi**



Arka cam kumandalarını kilitlemek veya açmak için kumandaya basın. Arka cam kumandalarını kilitlediğiniz zaman yanar.

### **Sıkışma Önleyici İşlevi Geçersiz Kılma**



**UYARI:** Sıkışma önleme işlevini devre dışı bırakırsanız cam, bir engelle karşılaştığında geri dönmez. Camları kapatırken yaralanmaların önlenmesi veya aracınıza zarar gelmemesi için dikkatli olun.

1. Camı direnç noktasına gelene kadar kapatın ve geri dönmesine izin verin.

## Camlar ve aynalar

- 2 Sıkışma önleyici işlevi geçersiz kılmak ve camı kapatmak için kumandayı iki saniye içerisinde kaldırın. Şimdi sıkışma önleme özelliği devreden çıkarılmıştır ve camı elle kapatabilirsiniz.

**Not:** *Cam direnç noktasını aşar ve onu tamamen kapatabilirsiniz.*

**Not:** *Eğer cam kapanmazsa, aracınızı en kısa sürede kontrol ettirin.*

### Sıkışma Önleyici İşlevi Sıfırlama



**UYARI:** Siz hafızayı sıfırlayana kadar, sıkışma önleyici devreye girmez. Camları kapatırken yaralanmaların önlenmesi veya aracınıza zarar gelmemesi için dikkatli olun.

Seriye başlattıktan sonra 30 saniye içinde bütün adımları yerine getirin.

1. Camı kapatın.
2. Cam tamamen açılana kadar düğmeye basın ve basılı tutun. Birkaç saniye düğmeyi basılı tutmaya devam edin.
3. Cam tamamen kapanana kadar düğmeyi kaldırın ve tutun. Birkaç saniye düğmeyi tutmaya devam edin.
4. Cam tamamen açılana kadar düğmeye basın ve basılı tutun. Birkaç saniye düğmeyi basılı tutmaya devam edin.
5. Cam tamamen kapanana kadar düğmeyi kaldırın ve tutun. Birkaç saniye düğmeyi tutmaya devam edin.

**Not:** *Tek dokunuşla cam kapanmazsa, bu işlemi tekrar edin.*



## Camlar ve aynalar

### TOPLU AÇMA VE KAPAMA

#### Global (Toplu) Açmanın Kullanılması

1. Uzaktan kumanda üzerindeki kilit açma düğmesine basıp bırakın.
2. Uzaktan kumanda üzerindeki kilit açma düğmesine basılı tutun.
3. Camlar ve açılır tavan açılmaya başlayınca açılmaya başlayınca düğmeyi bırakın.

**Not:** Açılır tavan, havalandırma konumunda durur.

Toplu açmayı durdurmak için uzaktan kumanda üzerindeki kilit açma veya kapama düğmesine basın.

**Not:** Arabanın kilidini uzaktan kumanda ile açtığınız zaman kısa bir süre toplu açmayı kullanabilirsiniz.

#### Global (Toplu) Açmanın Açılması ve Kapatılması

**Toplu açmayı açmak veya kapatmak için, aşağıdakileri seçmek üzere direksiyon simidi üzerindeki bilgi ekran kumandalarını kullanın:**

Menü Ögesi	İşlem
Ayarlar	Menü düğmesine basın.
Araç ayarları	<b>OK</b> düğmesine basın.
Camlar	<b>OK</b> düğmesine basın.
Hepsini aç	<b>OK</b> düğmesine basın.

## Camlar ve aynalar

### Global (Toplu) Kapatmanın Kullanılması



**UYARI:** Elektrikli camları kapatırken, camların arasında kapanmaya engel olacak herhangi bir şeyin olmadığını, çocuk ve evcil hayvanların pencere açıklıklarından uzak olduğunu kontrol edin.

1. Uzaktan kumanda üzerindeki kilitleme düğmesine basılı tutun.
2. Camlar ve açılır tavan kapanmaya başlayınca düğmeyi bırakın.

Toplu kapamayı durdurmak için uzaktan kumanda üzerindeki kilit açma veya kapama düğmesine basın.

**Not:** *Toplu kapama işlemi esnasında sıkışma önleme etkindir. Bkz. Elektrikli camlar (sayfa 138).*

### Global (Toplu) Kapanmanın Açılması ve Kapatılması

**Toplu kapanmayı açmak veya kapatmak için, aşağıdakileri seçmek üzere direksiyon simidi üzerindeki bilgi ekran kumandalarını kullanın:**

Menü Ögesi	İşlem
Ayarlar	Menü düğmesine basın.
Araç ayarları	<b>OK</b> düğmesine basın.
Camlar	<b>OK</b> düğmesine basın.
Hepsini kapa	<b>OK</b> düğmesine basın.

### DIŐ DİKİZ AYNALARI

#### Aynaların Ayarlanması



**UYARI:** Araç hareket halindeyken aynaları ayarlamayın. Bu, araç kontrolü kaybı, ciddi yaralanma veya ölümlle sonuçlanabilir.

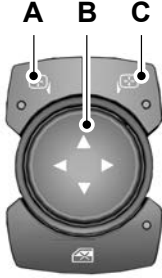

E250105

- A Sol ayna düğmesi.
- B Ayna ayar kumandası.
- C Sağ ayna düğmesi.

#### Aynaları Katlamak

#### Manuel Katlamalı Araçlar

Aynayı kapı camına doğru itin.

Aynayı orijinal konumuna getirirken desteğine tam olarak oturduğunuzdan emin olun.

#### Otomatik Katlamalı Araçlar

Aracınızı kilitlediğinizde dış aynalar katlanır ve aracınızın kilidini açtığınızda açılır.



Dar yere park etme koşullarında, aynaları katlamak için kumandaya basın.

Aynaları açmak için kumandaya tekrar basın.

Otomatik katlama devredeyken, aynaları içeri katlamak için kumandaya basarsanız, aracınızın kilidini açtığınızda aynalar otomatik olarak açılmaz.

**Not:** Elektrikli katlanır aynalar kontak açıkken ve kontağı kapattığınızdan sonra birkaç dakikalığına çalışır.

## Camlar ve aynalar

**Not:** Aynaları bir dakika içerisinde birkaç kez katlayıp açmanız halinde, motorların aşırı ısınmasını önlemek için elektrikli katlama işlevi devre dışı kalabilir.

### Otomatik Katlamanın Açılması ve Kapatılması

**Otomatik katlanmayı açmak veya kapatmak için, aşağıdakileri seçmek üzere direksiyon simidi üzerindeki bilgi ekran kumandalarını kullanın:**

Menü Ögesi	İşlem
Ayarlar	Menü düğmesine basın.
Araç ayarları	<b>OK</b> düğmesine basın.
Aynalar	<b>OK</b> düğmesine basın.
Oto katlanma	<b>OK</b> düğmesine basın.

### İÇ DİKİZ AYNASI - ŞU ÖZELLİKLERE SAHİP OLMAYAN ARAÇLAR: OTOMATİK KARARTMALI İÇ DİKİZ AYNASI



**UYARI:** Araç hareket halindeyken aynaları ayarlamayın. Bu, araç kontrolü kaybı, ciddi yaralanma veya ölümlerle sonuçlanabilir.

Arkadan gelen parlak ışığın etkisini azaltmak için aynanın altındaki tırnağı çekiniz.

### İÇ DİKİZ AYNASI - ŞU ÖZELLİKLERE SAHİP OLAN ARAÇLAR: OTOMATİK KARARTMALI DİKİZ AYNASI



**UYARI:** Araç hareket halindeyken aynaları ayarlamayın. Bu, araç kontrolü kaybı, ciddi yaralanma veya ölümlerle sonuçlanabilir.

Ayna, arkadan gelen parlak ışığın etkisini azaltmak için kararır. Arkadan gelen parlak ışık artık mevcut olmadığı veya vites kolu geri (R) konumuna getirildiğinde normal durumuna geri döner.

Aynanın önündeki ve arkasındaki algılayıcıların önünü kapatmayınız.

**Not:** Arkada, orta konumda oturan bir yolcu veya kaldırılmış bir arka orta baş desteği ışığın algılayıcıya erişmesini engelleyebilir.

## Açılır tavan

### GÜNEŞ PERDESİNİN AÇILMASI VE KAPANMASI

Güneş perdesi, açılır tavadan bağımsız çalışır. Güneş perdesini açmak veya kapatmak için arkaya veya öne doğru kaydırın.

### AÇILIR TAVANIN AÇILMASI VE KAPATILMASI

#### Açılır Tavanın Açılması



**UYARI:** Çocukları araçta yalnız bırakmayın ve açılır tavanla oynamalarına izin vermeyin. Bu talimatı dikkate almamak yaralanmalara neden olabilir.

Açılır tavan kumandaları, tavan konsolunda yer alır ve tek dokunuşla açma özelliğine sahiptir.

Tek dokunuşla açma-kapama işlemi sırasında hareketi durdurmak için kumandaya ikinci kez basın.



Açılır tavanı havalandırmak için kumandanın arka kısmına basıp bırakın.

Açılır tavanı açmak için kumandanın arka kısmına tekrar basıp bırakın.

#### Açılır Tavanın Kapatılması



**UYARI:** Açılır tavanı kapatırken, önünde bir engel olmadığından ve tavan açıklığının yakınında çocukların ve evcil hayvanların bulunmadığından emin olun.

## Açılır tavan



**UYARI:** Çocukları araçta yalnız bırakmayın ve açılır tavanla oynamalarına izin vermeyin. Bu talimatı dikkate almamak yaralanmalara neden olabilir.

Açılır tavan kumandaları, tavan konsolunda yer alır ve tek dokunuşla kapanma özelliğine sahiptir.

Tek dokunuşla açma-kapama işlemi sırasında hareketi durdurmak için kumandaya ikinci kez basın.



Kumandanın önüne basıp bırakın.

### AÇILIR TAVANI ARALIK BIRAKMA



**UYARI:** Çocukları araçta yalnız bırakmayın ve açılır tavanla oynamalarına izin vermeyin. Bu talimatı dikkate almamak yaralanmalara neden olabilir.



Açılır tavanı havalandırmak için kumandanın arka kısmına basıp bırakın.

Açılır tavanı kapatmak için kumandanın ön kısmına basıp bırakınız.

### AÇILIR TAVANIN GERİ GELMESİ

Açılır tavan, önünde bir engel algırsa durur ve ters yönde hareket eder.

## Açılır tavan

---



Sıkışma önleme işlevini geçersiz kılmak için birkaç saniye boyunca kumandanın ön kısmına basılı tutun.



# Göstergeler

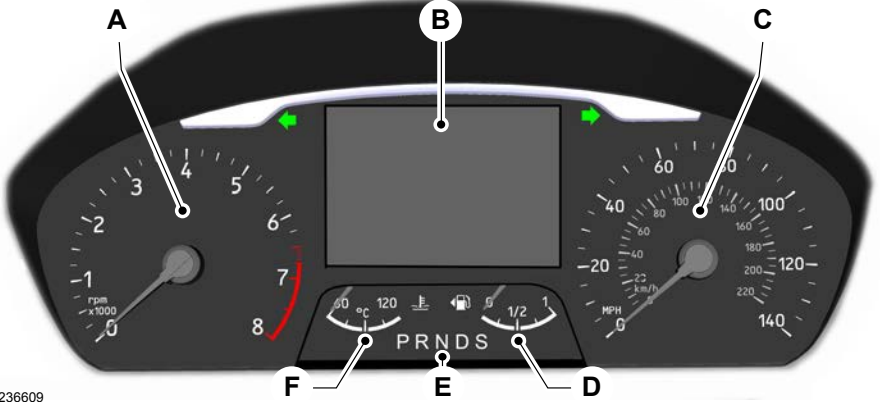

E236609

- A Devir göstergesi.
- B Bilgi ekranı.
- C Hız göstergesi.
- D Yakıt göstergesi.
- E Otomatik vites kutusu vites kolu konum göstergesi.
- F Motor soğutma sıvısı sıcaklık göstergesi.

## Devir göstergesi

Motorun hızını gösterir. Süreksiz kırmızı çizgi, standart maksimum motor devrini gösterir. Kırmızı çizgi, motor devrinin aşırı devir sınırlayıcıya girdiği noktada kalınlaşır.

## Bilgi Ekranı

Bilgi ekranında aşağıdaki bilgiler görüntülenir:

- Kilometre sayacı.
- Günlük kilometre sayacı.
- MyView (görüntü) bilgisi.

## Göstergeler

---

- Sürücü destek sistemi bilgisi.
- Yön bulma sistemi bilgisi.
- Müzik sistemi bilgisi.
- Telefon bilgisi.
- Vites artırma ikazı.
- Araç ve sistem ayarları.
- Dış hava sıcaklığı.

### **Kilometre sayacı**

Aracın gittiği toplam mesafeyi kaydeder.

Sistem, toplam mesafe okuma sahtekarlıklarının önlenmesi için yetkisiz kilometre sayacı ayarlarını tespit eder. Sistem, yetkisiz bir kilometre sayacı ayarlaması tespit ederse, toplam mesafe değeri XXXX olarak görüntülenir. Orijinal kilometrenin kurtarılması, araç Garantisi kapsamında olmayan bir sistem hasarına yol açabilir ve ciddi bir masrafa neden olabilir.

### **Yol Bilgisayarı**

Bkz. **Yol bilgisayarı** (sayfa 161).

### **Araç ve Sistem Ayarları**

Bkz. **Genel Bilgiler** (sayfa 160).

### **Hız göstergesi**

Aracın hızını gösterir.

### **Yakıt Göstergesi**

Yakıt göstergesi, depoda yaklaşık ne kadar yakıt olduğunu gösterir.

Yakıt pompası sembolünün yanındaki ok, yakıt doldurma kapağının aracınızın hangi tarafında bulunduğunu gösterir.

## Göstergeler



A



B

E236403

- A Yakıt deposu kapağı, aracınızın sol yanındadır.
- B Yakıt deposu kapağı, aracınızın sağ yanındadır.

### **Otomatik Vites Kutusu Vites Kolu Konum Göstergesi** (varsa)

Hangi viteste olduğunuzu gösterir. Bkz. **Otomatik vites kutusu** (sayfa 279).

### **Motor Soğutma Sıvısı Sıcaklık Göstergesi**

Normal çalışma sıcaklığında ibre orta kısımda kalır.

İğne kırmızı kısma girerse, bir uyarı lambası yanar ve bilgi ekranında bir mesaj görünür. Motoru yüksek motor devrinde, yani ibre kırmızı bölümdenken çalıştırmaya devam ederseniz, motora hasar gelmesini önlemek için motor devri otomatik olarak düşürülür.

Güvenli olduğundan emin olduğunuzda aracınızı durdurunuz, motoru kapatınız ve soğumaya bırakınız.

Aşırı ısınmanın nedeni anlaşılana ve çözülene kadar motoru yeniden çalıştırmayın.

### **UYARI LAMBALARI VE GÖSTERGELER**

Araç durumunun ciddi olduğunu bildirmek için aşağıdaki uyarı lambaları ve göstergeler yanar. Bazı lambalar çalıştıklarını onaylamak için aracınızı

## Göstergeler

çalıştırdığınızda yanar. Aracınızı çalıştırdıktan sonra herhangi bir lamba açık kalırsa daha fazla bilgi için ilgili sistemin uyarı lambasına bakınız.

**Not:** Bazı uyarı göstergeleri bilgi ekranında gösterilir ve uyarı lambası gibi çalışır ancak aracınız çalışırken yanmaz.

### Hava Yastığı Uyarı Lambası



Kontağı açtığınız zaman yanmazsa, motor çalışırken yanıp sönmeye devam eder veya açık kalırsa, bu bir arıza göstergesidir. Aracınızı en kısa zamanda kontrol ettirin.

### Kilitlenmeyi Önleyici Fren Sistemi Uyarı Lambası



Seyir sırasında yanarsa, bu durum bir arıza belirtisidir. Aracınızı kilitlenme önleyici fren sistemi olmadan normal fren ile kullanmaya devam edersiniz. Aracınızı en kısa zamanda kontrol ettirin.

### Otomatik Uzun Far Göstergesi (varsa)



Sistem uzun farı açtığında yanar.

Bkz. **Otomatik Uzun Far Kumandası** (sayfa 128).

### Otomatik-Start-Stop Göstergesi



Motor otomatik olarak durduğunda yeşil yanar. Motorun tekrar çalıştırılması gerektiğini bildirmek için yanıp söner.

## Göstergeler

**Not:** *Turuncu yandığında, sistem servis gerektiren bir arıza tespit etmiştir. Aracınızı en kısa zamanda kontrol ettirin.*



Sistem kullanılabilir değilse, gösterge üstü çizili olarak görüntülenir.

Bkz. **Otomatik**

**Başlat-Durdur** (sayfa 245).

Bkz. **Otomatik**

**Başlat-Durdur** (sayfa 248).

### **Kör Nokta Uyarı Sistemi Göstergesi** (varsa)



Sistemi kapattığınızda yanar.

Bkz. **Kör Nokta**

**Bilgilendirme Sistemi**

(sayfa 354).

### **Fren Sistemi Uyarı Lambası**



**UYARI:** Uyarı lambası yanıyorken aracı sürmek tehlikelidir. Frenleme performansında önemli ölçüde düşüş yaşanabilir. Aracı durdurmak daha uzun sürebilir. Aracınızı en kısa zamanda kontrol ettirin. El freni çekilmişken aracın uzun mesafe sürülmesi fren arızasına ve kişisel yaralanma riskine yol açabilir.



Kontak açıkken el frenini çektiğinizde yanar.

Araç hareket halindeyken yanarsa el frenini indirdiğinizden emin olunuz. El freni çekilmemişse fren sıvısı seviyesinin düşük olduğunu veya fren sistemi arızası olduğunu gösterir. Aracınızı hemen kontrol ettiriniz.

### Çarpışma Uyarı Sistemi Göstergesi (varsa)



Aracınız hızlı bir şekilde başka bir araca yaklaştığında, öndeki araca çarpma riski ile ilgili sizi uyararak yanar.

Öndeki araçla aradaki mesafe az ise kırmızı ışık yanar.

Bkz. **Çarpışma Önleme Yardımı** (sayfa 368).

### Hız Kontrol Sistemi Göstergesi



Sistemi açtığınızda yanar.

Bkz. **Hız kontrol sistemi** (sayfa 316).

### Sinyal Lambası



Sinyal lambalarını açtığınızda yanıp söner.

**Not:** Yanıp sönmeye hızında bir artış, gösterge ampulünün arızalandığına dair bir uyarıdır.

### Kapı Açık Uyarı Lambası



Kontak açıldığında yanar ve herhangi bir kapı veya kaput düzgün kapatılmadığında yanmaya devam eder.

### Motor Soğutma Suyu Sıcaklığı Uyarı Lambası



Eğer araç hareket halindeyken yanarsa bu, motorun aşırı ısındığını gösterir. Aracı en kısa zamanda güvenli bir yere çekiniz ve motoru durdurunuz. Aracınızı en kısa zamanda kontrol ettirin.

### Motor Uyarı Lambaları



Motora En Kısa Sürede Bakım Yaptırın

Eğer motor çalışırken yanarsa, bu bir arıza göstergesidir. Aracınızı en kısa zamanda kontrol ettirin.

## Göstergeler

Sürüş sırasında yanıp sönerse, hemen aracınızın hızını azaltınız. Ani hızlanma ve yavaşlama yapmadan sürün ve aracınızı hemen servise götürün.



**Arıza Gösterge Lambası**

Eğer motor çalışırken yanarsa, bu bir arıza göstergesidir. Araç Üzeri Arıza Teşhis Sistemi aracın emisyon kontrol sisteminde bir arıza tespit etmiştir.

Eğer yanıp sönerse, motor teklemesi ihtimali vardır. Egzoz gazı sıcaklığının artması, egzoz gazı dönüştürücüsüne veya diğer araç bileşenlerine zarar verebilir. Ani hızlanma ve yavaşlama yapmadan sürün ve aracınızı hemen servise götürün.

### Emniyet Kemerini Hatırlatma Uyarısı Lambası



Siz emniyet kemerinizi takana kadar lamba yanar ve sesli bir uyarı duyulur.

### Ön Sis Lambası Göstergesi



Ön sis lambalarını yaktığınızda yanar.

### Buzlanma Uyarı Lambası



**UYARI:** Sıcaklık 4°C değerinin üzerine çıksa dahi kötü hava şartları nedeniyle yolda bazı tehlikeli durumlar ortaya çıkabilir.



Dış hava sıcaklığı 4°C veya daha düşükse yanar.

### Kızdırma Bujisi Göstergesi



Yanarsa, çalıştırmadan önce kapanmasını bekleyin.

## Göstergeler

### Dörtlü Flaşör Göstergesi



Dörtlü flaşörleri açtığınızda yanıp söner.

### Uzun Far Göstergesi



Uzun farları yaktığınızda yanar. Sistem uzun farı açtığında yanar.

### Kısa Far Uyarı Lambası



Eğer kısa farlar açık olduğunda yanarsa, kısa far lambasının ampulünün bozuk olduğunu gösterir.

### Akü Şarj Uyarı Lambası



Kontağı açtığınızda yanar.

Eğer motor çalışırken yanarsa, bu bir arıza göstergesidir. Aracınızı en kısa zamanda kontrol ettirin.

### Gösterge Üzerindeki Lambalar



Kısa farı veya yan lambaları ve arka lambaları yaktığınızda yanar.

### Kalkış Kumandası Göstergesi (varsa)



Sistemi açtığınızda yanar.

### Şeritte Kalma Uyarı İşareti



Sistemi açtığınızda yanar.

### Şeritte Kalma Yardımcısı Uyarı Lambası (varsa)



Sistemi açtığınızda yanar. Bkz. **Şeritte Kalma Yardımcısı** (sayfa 346).

### Düşük Yakıt Seviyesi Uyarı Lambası



Seyir sırasında bu lamba yanarsa ilk fırsatta yakıt ikmali yapın.



## Göstergeler

### Lastik Basıncı Düşük Uyarı Lambası (varsa)



Bir ya da daha fazla lastikteki basınç doğru lastik basıncının altındaysa yanar.

Bkz. **Lastik Basıncı Takip ve Uyarı Sistemi** (sayfa 482).

### Yağ Basıncı Uyarı Lambası



Kontağı açtığınızda yanar.

Eğer motor çalışırken yanarsa, bu bir arıza göstergesidir. Aracı en kısa zamanda güvenli bir yere çekiniz ve motoru durdurunuz. Motor yağı seviyesini denetleyin. Eğer yağ seviyesi yeterliyse, bu bir sistem arızası göstergesidir. Aracınızı hemen kontrol ettiriniz.

Bkz. **Motor yağı kontrolü** (sayfa 435).

### Aşırı Hız Uyarı Göstergesi (varsa)



Aracın hızı, 120 km/h değerini geçtiğinde yanar.

### Performans Vites Artırma İkazı (varsa)



Güç aktarma mekanizması optimum vites yükseltme noktasına vardığında yanar. Motor, hız sınırına ulaşmak üzere olduğunda yanıp söner.

### Arka Sis Lambası Göstergesi



Arka sis lambalarını yaktığınızda yanar.

### Vites Artırma İkazı



Daha yüksek ya da düşük bir vitese



geçmenin daha iyi performans, yakıt tasarrufu veya daha

düşük emisyon sağlayabileceğini bildirmek için yanar.

### Denge Denetimi ve Çekiş Denetimi Göstergesi



Çalışma sırasında yanıp söner.

Kontağı açtığınız zaman yanmazsa veya motor çalışırken açık kalırsa, bu bir arıza göstergesidir. Aracınızı en kısa zamanda kontrol ettirin.

**Not:** Sistem bir arıza tespit ettiğinde otomatik olarak kapanır.

Bkz. **ESP (Denge denetimi)** (sayfa 290). Bkz. **Çekiş denetimi** (sayfa 288).

### Denge Denetimi ve Çekiş Denetimi Kapalı Uyarı Lambası



Sistemi kapattığınızda yanar.

Bkz. **ESP (Denge denetimi)** (sayfa 290).

### SESLİ UYARILAR VE SİNYALLER

#### Hava Yastığı İkinci Uyarısı

Hava yastığı uyarı lambası çalışmadığında duyulur. Hava yastığı uyarı lambası arıza sesi çalışmadığında duyulur.

#### Otomatik-Start-Stop Uyarısı

Sürücü kapısını açtığınız zaman, Otomatik-Start-Stop motoru durdurunca sesli bir uyarı verilir.

### **Otomatik Vites Kutusu**

Sürücü kapısını açtığınız zaman, vites kutusu park (P) konumunda değilse sesli bir uyarı verilir.

### **Kapı Aralık**

Kapı tamamen kapalı değilken ve araç hareket halindeyken çalar.

### **Dış Lambalar Açık**

Sürücü kapısını açtığınız zaman, dış lambalar açıksa sesli bir uyarı verilir.

### **Düşük Yakıt Hatırlatıcısı**

Yakıt seviyesi düşük olduğunda duyulur.

### **Anahtar Araç Dışında**

Pasif anahtarı aracınızdan çıkardığınız zaman, motor çalışıyorsa sesli bir uyarı verir.

### **Aşırı Hız Uyarısı**

Aracın hızı, belirlenen hız sınırını geçtiğinde sesli bir uyarı verir.

### **El Freni Çekilmiş**

Park freni açık ve araç hareket halindeyken çalar.

### **Emniyet Kemer Hatırlatıcısı**

Aracınız hareket halindeyken yolcu bulunan bir koltukta emniyet kemeri takılmadığında çalar.

### GENEL BİLGİLER



**UYARI:** Dikkatiniz dağılmış bir şekilde araç kullanmak aracın kontrolünü kaybetmenize, kazaya ve yaralanmaya neden olabilir. Dikkatinizi dağıtabilecek bir cihaz kullanırken çok dikkatli olmanızı öneririz. En önemli sorumluluğunuz aracı güvenli bir şekilde kullanmaktır. Sürüş esnasında elinizi kullanmanızı gerektirecek cihazlar yerine, mümkünse sesle kumanda edilebilen sistemler kullanmanızı tavsiye ediyoruz. Seyir sırasında elektronik donanımların kullanımı ile ilgili yürürlükteki yerel kanunlar hakkında bilgi sahibi olduğunuzdan emin olun.

**Not:** Güvenliğiniz için bazı özellikler hıza bağlıdır. Aracınızın hızı hareket etmiyorken kullanımları sınırlandırılır.

### Bilgi Ekranı Kumandaları

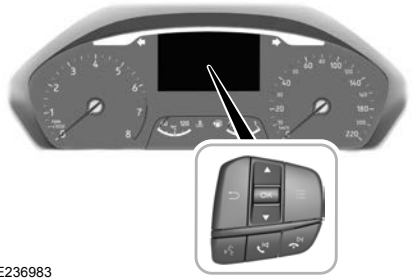

E236983

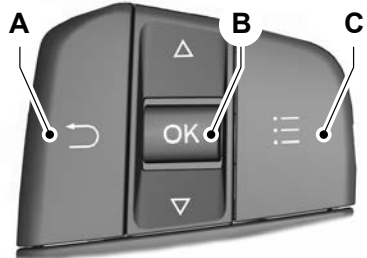

E250032

- A Geri dönüş düğmesi.
- B Tamam düğmesi.
- C Menü düğmesi.

## Bilgi ekranları

### Geri Dönüş Düğmesi

Geri gitmek veya çıkmak için geri dönüş düğmesini kullanın.

### OK Düğmesi

Bir seçim yapmak için **OK** düğmesini kullanın. Bunu ayrıca bir menü içerisinde gezinmek için de kullanabilirsiniz.

### Menü Düğmesi

Alt menüyü görüntülemek için ana ekrandaki menü düğmesini kullanın.

### Bilgi Ekranı Ana Menüsü

Menü Ögesi
<b>Araç bilgisayarı 1</b> veya <b>Araç bilgisayarı 2</b>
Akıllı Görünüm
Sürücü Desteği

### Menü Ögesi

Navigasyon

Müzik Sistemi

Telefon

Ayarlar

### YOL BİLGİSAYARI

Yol bilgisayarını sıfırlayabilir ve bilgi ekranını kullanarak kişiselleştirebilirsiniz. Bkz. **Bilgi ekranları** (sayfa 160).

### Yol Bilgisayarının Sıfırlanması

Bir sonraki ana menü ögesine ilerleyin.

## Bilgi ekranları

Menü Ögesi	Eylem
Araç bilgisayarı 1	Sistem sıfırlama onayı görüntülenene kadar <b>OK</b> düğmesine basılı tutun.
Araç bilgisayarı 2	Sistem sıfırlama onayı görüntülenene kadar <b>OK</b> düğmesine basılı tutun.

Alternatif olarak, ayrı ayrı seyahat değerlerini sıfırlayabilirsiniz.

Menü Ögesi	Eylem
Araç bilgisayarı 1	Menü düğmesine basın.
Araç bilgisayarı 2	Menü düğmesine basın.
Değerleri tek tek sıfırla	<b>OK</b> düğmesine basın.
Km sayacını sıfırla	Sistem sıfırlama onayı görüntülenene kadar <b>OK</b> düğmesine basılı tutun.
Tur sayacını sıfırla	Sistem sıfırlama onayı görüntülenene kadar <b>OK</b> düğmesine basılı tutun.
Ortalama yakıtı sıfırla	Sistem sıfırlama onayı görüntülenene kadar <b>OK</b> düğmesine basılı tutun.
Ortalama hızı sıfırla	Sistem sıfırlama onayı görüntülenene kadar <b>OK</b> düğmesine basılı tutun.

## Bilgi ekranları

### Kişiselleştirme

Bir sonraki ana menü ögesine ilerleyin.

Menü Ögesi	Eylem
Araç bilgisayarı 1	Menü düğmesine basın.
Araç bilgisayarı 2	Menü düğmesine basın.
Gösterge ayarlama	<b>OK</b> düğmesine basın.
Km sayacı	<b>OK</b> düğmesine basın.
Tur zamanlayıcı	<b>OK</b> düğmesine basın.
Ortalama Yakıt	<b>OK</b> düğmesine basın.
Ortalama hız	<b>OK</b> düğmesine basın.
Boş depo mesafesi	<b>OK</b> düğmesine basın.
Anlık Yakıt	<b>OK</b> düğmesine basın.

**Not:** Maksimum dört değer görüntüleyebilirsiniz.

### Kilometre sayacı

Münferit yolculuklar boyunca gidilen mesafeyi veya işlev en son sıfırlanmasından beri geçen toplam mesafeyi kaydeder.

### Yol Zamanlayıcısı

Münferit yolculuklar boyunca geçen süreyi veya işlev en son sıfırlanmasından beri geçen toplam süreyi kaydeder.

## Bilgi ekranları

### Ortalama Yakıt Tüketimi

Münferit yolculuklar boyunca ortalama yakıt tüketimini veya işlev en son sıfırlanmasından beri geçen ortalama yakıt tüketimini gösterir.

### Ortalama Hız

Münferit yolculuklar boyunca ortalama araç hızını veya işlev en son sıfırlanmasından beri geçen ortalama araç hızını gösterir.

### Depo Boşalana Kadar Alınacak Mesafe

Aracınızın yakıt deposunda kalan yakıtla katedebileceği yaklaşık mesafeyi gösterir. Sürüş biçimindeki değişiklikler bu değer in değişmesine neden olabilir.

### Anlık Yakıt

Mevcut yakıt tüketimini gösterir.

## KİŞİSEL AYARLAR

### Dil

Menü Ögesi	Eylem
Ayarlar	Menü düğmesine basın.
Ekran	<b>OK</b> düğmesine basın.
Dil	<b>OK</b> düğmesine basın. Ayarınızı seçiniz.



## Bilgi ekranları

### Ölçü Birimleri

Menü Ögesi	Eylem
Ayarlar	Menü düğmesine basın.
Ekran	<b>OK</b> düğmesine basın.
Ölçü birimi	<b>OK</b> düğmesine basın. Ayarınızı seçiniz.

### Sıcaklık Birimi

Menü Ögesi	Eylem
Ayarlar	Menü düğmesine basın.
Ekran	<b>OK</b> düğmesine basın.
Sıcaklık birimi	<b>OK</b> düğmesine basın. Ayarınızı seçiniz.

### Lastik Basıncı Birimi (varsa)

Menü Ögesi	Eylem
Ayarlar	Menü düğmesine basın.
Ekran	<b>OK</b> düğmesine basın.
Lastik basıncı	<b>OK</b> düğmesine basın. Ayarınızı seçiniz.

## Bilgi ekranları

### Sesli uyarılar

Menü Ögesi	Eylem
Ayarlar	Menü düğmesine basın.
Araç ayarları	<b>OK</b> düğmesine basın.
Sesler	<b>OK</b> düğmesine basın.
Park yeri bulundu	<b>OK</b> düğmesine basın.
Bilgilendirme	<b>OK</b> düğmesine basın.

### BİLGİ MESAJLARI

#### Etkin Park Yardımı

Mesaj	Açıklama
Aktif park arızalı	Sistem arızalandı. Aracınızı en kısa zamanda kontrol ettirin.

## Bilgi ekranları

### Uyarlamalı Hız Kontrol Sistemi

Mesaj	Açıklama
Adaptif Hız Kontrol arızalı	Sistem arızalandı. Aracınızı en kısa zamanda kontrol ettirin.
Adaptif Hız Kontrol kullanım dışı	Sistem kullanılamıyor. Bkz. <b>Adaptif Hız Kontrol Sisteminin Kullanılması</b> (sayfa 318).
Adaptif Hız Kontrol kullanım dışı Sensör engellendi El kitabına bakın	Radarin görüş oranı düşük. Bkz. <b>Adaptif Hız Kontrol Sisteminin Kullanılması</b> (sayfa 318).
Hız Kontrol etkin Otomatik frenleme kapatıldı	Normal hız kontrolünü açtınız. Uyarlamalı frenleme devre dışı kalır.
Ön sensör hizalı değil	Sistem arızalandı. Aracınızı en kısa zamanda kontrol ettirin.

## Bilgi ekranları

Mesaj	Açıklama
Adaptif Hız Kontrol Kontrol yeniden sürücüde	Uyarlamalı hız kontrol sistemi, kontrolü sürücüye bıraktı.
Adaptif Hız Kontrol Hız çok düşük olduğundan devreye giremiyor	Araç hızınız uyarlamalı hız kontrol sistemini devreye almak için çok düşük.
Adaptif Hız Kontrol Hız işareti tanıma sistemi kullanım dışı	Navigasyon sisteminden alınan hız sınırı bilgisi mevcut değil. Mesaj görünmeye devam ederse, aracınızı en kısa sürede kontrol ettirin.

## Alarm

Mesaj	Açıklama
Araç alarmı Alarmı durdurmak için aracı çalıştırın	İzinsiz girişten dolayı alarm tetiklendiğinde gösterilir.

## Bilgi ekranları

### Otomatik Uzun Far Kumandası

Mesaj	Açıklama
Düşük ön kamera netliği Ekranı temizleyin	Kamera görüşü düşük. Ön camı temizleyiniz. Mesaj görünmeye devam ederse, aracınızı en kısa sürede kontrol ettirin.
Ön kamera geçici olarak kullanım dışı	Kamera arızalı. Kameranın soğuması için kısa bir süre bekleyin. Mesaj görünmeye devam ederse, aracınızı en kısa sürede kontrol ettirin.
Ön kamera arızalı Servis gerekli	Kamera arızalı. Aracınızı en kısa zamanda kontrol ettirin.

## Bilgi ekranları

### Otomatik-Start-Stop

Mesaj	Açıklama
Auto StartStop Press Brake to Start Engine	Sistemin motoru yeniden çalıştırması gerekir, ama onayınızı gerektirir. Motoru yeniden çalıştırmak için fren pedalına basın.
Oto BaşlatD- urdur Motoru çalıştırmak için debriyaja basın	Sistemin motoru yeniden çalıştırması gerekir, ama onayınızı gerektirir. Motoru tekrar çalıştırmak için kavrama pedalına basın.
Auto StartStop Press a Pedal to Start Engine	Sistemin motoru yeniden çalıştırması gerekir, ama onayınızı gerektirir. Motoru tekrar çalıştırmak için herhangi bir pedala basın.
Auto StartStop Select Neutral To Start Engine	Sistemin motoru yeniden çalıştırması gerekir, ama onayınızı gerektirir. Motoru tekrar çalıştırmak için boşta (N) konumuna geçirin.

## Bilgi ekranları

Mesaj	Açıklama
Auto StartStop Shift to P, then Restart Engine	Sistemin motoru yeniden çalıştırması gerekir, ama onayınızı gerektirir. Motoru tekrar çalıştırmak için park (P) konumuna geçirin.
Auto StartStop Manual Restart Required	Sistem çalışmıyor. Motoru yeniden çalıştırın.
Oto BaşlatD- urdur arızası Servis gerekli	Sistem arızalandı. Aracınızı en kısa zamanda kontrol ettirin.

## Kör Nokta Bilgisi ve Çapraz Trafik Uyarı Sistemleri

Mesaj	Açıklama
Kör Nokta arızalı	Sistem arızalandı. Aracınızı en kısa zamanda kontrol ettirin.
Kör Nokta kull- anım dışı Sensör engellendi El kitabına bakın	Sistem algılayıcıları engellenmiş. Bkz. <b>Kör Nokta Bilgilendirme Sistemi</b> (sayfa 354).
Kör Nokta devre dışı Römork bağlı	Aracınıza römork bağladınız. Sistem kapanır.
Sol taraftan araç yaklaşıyor	Sistem bir araç algıladı. Bkz. <b>Kör Nokta Bilgilendirme Sistemi</b> (sayfa 354).

## Bilgi ekranları

Mesaj	Açıklama
Sağ taraftan araç yaklaşıyor	
Çapraz Trafik Uyarı	Sistem bir araç tespit ettiğinde göstergeleri yerine görüntülenir. Yaklaşan trafiği kontrol edin.
Çapraz Trafik arızalı	Sistem arızalandı. Aracınızı en kısa zamanda kontrol ettirin.
Çapraz Trafik kullanım dışı. Sensör engellendi El kitabına bakın	Sistem algılayıcıları engellenmiş. Bkz. <b>Karşı Trafik Uyarısı</b> (sayfa 358).
Çapraz Trafik Uyarı devre dışı Römork bağlı	Aracınıza römork bağladınız. Sistem kapanır.
Çapraz trafik uyarısı Fren yapılıyor	Sistem, fren yapar. Yaklaşan trafiği kontrol edin.

## Fren Sistemi

Mesaj	Açıklama
Fren sistemini kontrol edin	Sistem arızalandı. Aracınızı güvenli bir yerde durdurun. Aracınızı en kısa zamanda kontrol ettirin.



## Bilgi ekranları

### Kapılar ve Kilitler

Mesaj	Açıklama
Sürücü kapısı açık Yolcu kapısı açık Sol arka kapı açık Sağ arka kapı açık Arka kapı açık	Gösterilen kapı tamamen kapalı değildir.
Motor kaputu açık	Kaput tamamen kapalı değildir.
Düğmeler engellendi Güvenlik modu	Sistem kapı anahtarlarını devre dışı bırakmıştır.

### Sürücü dikkat takip sistemi

Mesaj	Açıklama
Sürücü yorgunluk uyarısı Hemen dinlenin	Uyanıklık seviyeniz düşük olduğundan mola verin.
Sürücü yorgunluk uyarısı Lütfen dinlenin	Uyanıklık seviyeniz düşük olduğundan mola vermenizi öneririz.

## Bilgi ekranları

---

### Motor

Mesaj	Açıklama
Motor soğutma sıvısı aşırı sıcak	Motor sıcaklığı yüksek olduğunda gösterilir. Güvenli olduğundan emin olduğunuzda aracınızı durdurunuz, motoru kapatınız ve soğumaya bırakınız. Aracınızı en kısa zamanda kontrol ettirin.

## Bilgi ekranları

### Yakıt Sistemi

Mesaj	Açıklama
Yakıt seviyesi düşük	Yakıt düşük durumu için erken uyarı.
Yakıt seviyesi Bitmes. kal. mesafe distance metric:##0 km Yakıt seviyesi Bitmes. kal. mesafe: distance imperial:#0 mil	
Yakıt dolum ağzını kontrol edin	Yakıt doldurma ağzı uygun şekilde kapatılmamış olabilir.
Yakıt basıncı düşük	Sistem arızalandı. Aracınızı en kısa zamanda kontrol ettirin.
Yakıtta su var Filtreyi boşaltın	Sistem, yakıt filtresinde aşırı miktarda su olduğunu algılar. Aracınızı en kısa zamanda kontrol ettirin.

## Bilgi ekranları

### Farlar

Mesaj	Açıklama
Adaptif farları kontrol edin El kitabına bakın	Far sisteminde bir elektrik arızası meydana geldiğinde gösterilir. Aracınızı en kısa zamanda kontrol ettirin.

### Yokuş Kalkış Destek Sistemi

Mesaj	Açıklama
Yokuş Yardımı etkin değil	Sistem kullanılamıyor. Aracınızı en kısa zamanda kontrol ettirin. Bkz. <b>Yokuş kalkış destek sistemi</b> (sayfa 286).

### Şeritte Kalma Yardımcısı

Mesaj	Açıklama
Şeritte tutma sistemi arızası Servis gerekli	Sistem arızalandı. Aracınızı en kısa zamanda kontrol ettirin.

## Bilgi ekranları

### Bakım

Mesaj	Açıklama
Motor yağı seviyesi düşük Yağ ekleyin	Motor yağı seviyesi düşük. Aracı en kısa zamanda güvenli bir yere çekiniz ve motoru durdurunuz. Motor yağı seviyesini denetleyin. Bkz. <b>Motor yağı kontrolü</b> (sayfa 435). Mesaj görünmeye devam ederse, aracınızı en kısa sürede kontrol ettirin.
Motor yağı basıncı düşük	Motor yağı basıncı düşük. Aracı en kısa zamanda güvenli bir yere çekiniz ve motoru durdurunuz. Motor yağı seviyesini denetleyin. Bkz. <b>Motor yağı kontrolü</b> (sayfa 435). Mesaj görünmeye devam ederse, aracınızı en kısa sürede kontrol ettirin.
Motor yağını yakın zamanda değiştirin	Motor yağının kalan ömrü %10 veya daha az. Bkz. <b>Motor yağı kontrolü</b> (sayfa 435).
Motor yağı değişimi gerekli	Kalan yağ ömrü %0. Bkz. <b>Motor yağı kontrolü</b> (sayfa 435).
Fren yağı seviyesi düşük	Fren sıvısı seviyesi düşük veya fren sistemi arızalı. Bkz. <b>Fren hidroliği kontrolü</b> (sayfa 441). Aracınızı en kısa zamanda kontrol ettirin.

## Bilgi ekranları

Mesaj	Açıklama
Motor sıcaklığını düşürmek için güç azaltıldı	Yüksek motor sıcaklığını düşürmeye yardımcı olmak için motorun gücü düşürüldü.
Taşıma modu Bayiye danışın	Taşıma modu devrede. Bu durum, bazı özelliklerin düzgün çalışmasına izin vermeyebilir. Aracınızı en kısa zamanda kontrol ettirin.
Fabrika modu Bayiye danışın	Fabrika modu devrede. Bu durum, bazı özelliklerin düzgün çalışmasına izin vermeyebilir. Aracınızı en kısa zamanda kontrol ettirin.

## MyKey

Mesaj	Açıklama
Anahtarı algılanabilecek bir yere koyun	MyKey oluşturmaya çalışılırken ve anahtar yedek konumuna yerleşmemişse görüntülenir. Bkz. <b>Pasif Anahtar Yedekleme Konumu</b> (sayfa 77).
Yuvadaki anahtar zaten Akıllı Anahtar	Bir anahtar zaten MyKey olarak atanmışken bir MyKey oluşturmaya çalıştığınızda görüntülenir.
Akıllı Anahtar oluşturmak için OK'e basılı tutun	Bir MyKey oluşturulurken görüntülenir.

## Bilgi ekranları

<b>Mesaj</b>	<b>Açıklama</b>
Oluşturma tamamlandı	Bir MyKey'in oluşturulduğunu onaylamak için görüntülenir.
Sonraki çalıştırmada anahtar kısıtlı. Bu anahtarı etiketle	Kontağı kapatmanızın ardından anahtarın kısıtlandığını onaylamak için görüntülenir.
Akıllı Anahtar oluşturulmadı	Sistem bir MyKey yaratmakta başarısız olduğu zaman görüntülenir.
Akıllı Anahtarları temizlemek için OK'e basılı tutun	Tüm MyKey'ler silinirken görüntülenir.
Tüm Akıllı Anahtarlar temizlendi	Tüm MyKey'lerin silindiğini onaylamak için görüntülenir.

## Bilgi ekranları

### Park Sensörü

Mesaj	Açıklama
Park yardımı arızalı	Sistem arızalandı. Aracınızı en kısa zamanda kontrol ettirin.
Park Yardımını kontrol edin Ön Park Yardımını kontrol edin Arka Park Yardımını kontrol edin	
Park yardımı kullanım dışı Sensör engelli El kitabına bakın	Sistem algılayıcıları engellenmiş. Bkz. <b>Park Sensörleri</b> (sayfa 293).



## Bilgi ekranları

Mesaj	Açıklama
Ön park yardımı kullanım dışı Sensör engelli El kitabına bakın Arka park yardım kullanım dışı Sensör engelli El kitabına bakın	
Arka Park Yardımı devre dışı Römork bağlı	Aracın önünde veya arkasında algılayıcıların yakınına bisiklet, taşıyıcı, römork veya başka bir nesne taktıysanız.

## El Freni

Mesaj	Açıklama
El freni devrede	El frenini bırakmadınız ve aracınız 5 km/h seviyesine ulaştı. El frenini bıraktıktan sonra da bu mesaj gelmeye devam ederse, aracınız en kısa süre içinde kontrol ettirin.

## Bilgi ekranları

### Çarpışma Önleme Yardımı

Mesaj	Açıklama
Çarp. öncesi yardımcı kullanım dışı	Sistem arızalandı. Aracınızı en kısa zamanda kontrol ettirin.
Çarp. öncesi yardımcı kullanım dışı Sensör engellendi	Sistem algılayıcıları engellenmiş. Bkz. <b>Çarpışma Önleme Yardımı</b> (sayfa 368).

### Arka Cam Kilidi

Mesaj	Açıklama
Çocuk kilidi arızası El kitabına bakın	Sistem arızalandı. Aracınızı en kısa zamanda kontrol ettirin.

### Uzaktan Kumanda

Mesaj	Açıklama
Anahtar pili zayıf Pili değiştirin	Anahtarın pili azalmış. En kısa sürede pili değiştirin.

## Bilgi ekranları

### Emniyet Kemer Hatırlatıcısı

Mesaj	Açıklama
Arka kemer kontrolü arızalı Servis gerekli	Sistem arızalandı. Aracınızı en kısa zamanda kontrol ettirin.

### Seçilebilir Sürüş Modları

Mesaj	Açıklama
Sürüş modu kullanım dışı	Sistem kullanılamıyor. Konağı bir sonraki açışınızda hala kullanılamıyorsa, sistemde bir arıza meydana gelmiştir. Aracınızı en kısa zamanda kontrol ettirin.

### Denge Denetimi

Mesaj	Açıklama
ESP Servis gerekli	Sistem arızalandı. Aracınızı en kısa zamanda kontrol ettirin.

## Bilgi ekranları

### Çalıştırma Sistemi

Mesaj	Açıklama
Tüm aksesuarlar için güç etkin	Motoru çalıştırmadan kontağı açarsanız görüntülenir.
Çalıştırmak için frene basın	Aracınızı çalıştırırken fren pedalına basmanızı hatırlatmak için bir hatırlatıcı.
Çalıştırmak için debriyaja basın	Aracınızı çalıştırırken kavrama pedalına basmanızı hatırlatır.
Çalıştırmak için debriyaj ve fren pedallarına basın	Aracınızı çalıştırırken fren ve kavrama pedallarına basmanızı hatırlatır.
Marş süresi aşıldı	Aracınız çalışmazsa gösterilir.
Anahtar algılanmadı	Sistem, aracın içinde geçerli bir pasif anahtar algılamaz.
Marş sistemi arızalı	Sistem arızalandı. Aracınızı en kısa zamanda kontrol ettirin.
Yeniden çalıştırın veya anahtar gerekli	Motoru kapattığınızda ve sistem, aracın içinde bir pasif anahtar tespit edemediğinde çalar.

## Bilgi ekranları

### Direksiyon Sistemi

Mesaj	Açıklama
Direksiyon devre dışı Emniyetli durun	Sistem arızalandı. Aracınızı güvenli bir yerde durdurun. Aracınızı en kısa zamanda kontrol ettirin.
Direksiyon arızalı Servise götürün	Sistem arızalandı. Aracınızı en kısa zamanda kontrol ettirin.
Direksiyon desteği arızalı Servis gerekli Direksiyon arızalı servise goturun	

### Lastik Basınç Takip Sistemi

Mesaj	Açıklama
Lastik basıncı düşük	Aracınızda bir veya daha fazla lastikte düşük lastik basıncı vardır.
Lastik basıncı kontrolü arızalı	Sistem arızalandı. Aracınızı en kısa zamanda kontrol ettirin.
Lastik basıncı sensörü arızalı	Sistem arızalı veya yedek lastik kullanımında. Mesaj görünmeye devam ederse, aracınızı en kısa sürede kontrol ettirin.

## Bilgi ekranları

### Vites kutusu

Mesaj	Açıklama
Şanzıman arızası Servise götürün Şanzıman Servis gerekli	Sistem arızalandı. Aracınızı en kısa zamanda kontrol ettirin.
Şanzıman aşırı ısı Emniyetli durun Şanzıman aşırı sıcak Emniyetli durun Şanzıman çok sıcak Frene basın	Vites kutusu aşırı ısınıyor ve soğuması gerek. Güvenli olduğundan emin olduğunuzda aracınızı durdurunuz, motoru kapatınız ve vites kutusunu soğumaya bırakınız. Mesaj görünmeye devam ederse, aracınızı en kısa sürede kontrol ettirin.
Şanzıman sınırlı işlevde El kitabına bakın	Vites kutusunun bazı işlevleri kısıtlanmış. Aracınızı en kısa zamanda kontrol ettirin.
Şanzıman hazırlanıyor Lütfen bekleyin	Düşük dış sıcaklıklarda, vites kutusunun bir vitese geçmesi birkaç saniye sürüyorsa görüntülenir. Mesaj bilgi ekranından kaybolana kadar fren pedalına tamamen basın.

## Bilgi ekranları

<b>Mesaj</b>	<b>Açıklama</b>
Vites Park'ta değil	Park konumuna (P) almanız için bir hatırlatıcı olarak gösterilir.
Vites deęiřtirme mekanizmasını açmak için frene basın	Vites kutusunun kilidini açmak için fren pedalına basınız.
Vites deęiřtirme mekanizması açıldı	Vites kolu kilidi açıldığında görüntülenir.

## Klima kumandası

### HAVALANDIRMA KANALLARI

#### Ortak Hava Kanalları

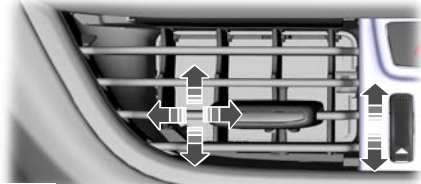

E238347

#### Yan Hava Kanalları

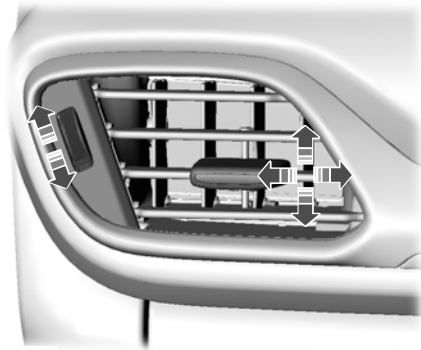

E238348

### MANUEL KLİMA KUMANDASI

#### Klima Kumanda Sisteminin Açılması ve Kapatılması



#### Çevrim Havası Sisteminin Açılması ve Kapatılması



**Not:** Yolcu bölümünde bulunan hava iç çevrimde kullanılır.

#### Klima Soğutma Sisteminin Açılması ve Kapatılması



**Not:** Belirli koşullarda, klimayı kapatmanız ardından klima kompresörü çalışmaya devam edebilir.



## Klima kumandası

### Maksimum Buz Çözme Sisteminin Açılması ve Kapatılması

 Buz çözme için maksimuma getirmek için sıcaklık kumandasını saat yönünde çevirip en yüksek ayarı geçin.

**Not:** Sıcaklık kumandası, en yüksek ayara geri gider.

**Not:** Maksimum buz çözme açıldığında, ısıtmalı ön cam, ısıtmalı arka cam ve klima açılır. Fan motoru, en yüksek hıza ayarlanır.

**Not:** Maksimum buz çözülme sistemini kapattığınızda, ısıtmalı ön cam ve ısıtmalı arka cam açık kalır.

### Maksimum Soğutma Sisteminin Açılması ve Kapatılması

 Soğutma sistemini maksimuma getirmek için sıcaklık kumandasını saat yönünün tersine çevirip en düşük ayarı geçin.

**Not:** Sıcaklık kumandası, en düşük ayara geri gider.

**Not:** Maksimum soğutma sistemini kapattığınız zaman, klima soğutma sistemi açık kalır.

### Fan Motoru Hızının Ayarlanması



**Not:** Kumanda üzerindeki ışıklar fan motoru hızını belirtmek üzere yanar.

**Not:** Fan motorunu kapattığınızda, klima kapanır ve camlar buğulanabilir.

### Havanın Ön Cam Hava Kanallarına Yönlendirilmesi



### Havanın Gösterge Tablosu Hava Kanallarına Yönlendirilmesi



## Klima kumandası

### Havanın Ayak Bölmesi Hava Kanallarına Yönlendirilmesi



### Sıcaklığın Ayarlanması

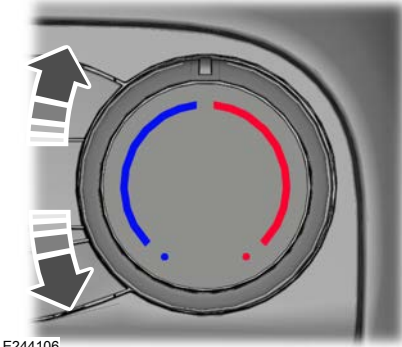

Daha serin sıcaklık ayarları için, sıcaklık kumandasını saat yönünün tersine doğru döndürün.

Daha ılık sıcaklık ayarları için, sıcaklık kumandasını saat yönüne doğru döndürün.

### OTOMATİK KLİMA KUMANDASI

### Klima Kumanda Sisteminin Açılması ve Kapatılması



### Çevrim Havası Sisteminin Açılması ve Kapatılması



**Not:** Yolcu bölümünde bulunan hava iç çevrimde kullanılır.

**Not:** Çevrim havası; maksimum soğutma hariç tüm hava akışı modlarında, buğulanma riskini azaltmak amacıyla kapatılabilir veya açılması engellenebilir. Ayrıca, sıcak havalarda havayı gösterge tablosu veya ayak bölümü hava kanallarına yönlendirdiğinizde, soğutma verimliliğinin artırılması için açılabilir ve kapanabilir.

### Klima Soğutma Sisteminin Açılması ve Kapatılması



**Not:** Belirli koşullarda, klimayı kapatmanızın ardından klima kompresörü çalışmaya devam edebilir.

### Maksimum Buz Çözme Sisteminin Açılması ve Kapatılması



**Not:** Maksimum buz çözmeyi açtığınızda, ısıtmalı ön cam, ısıtmalı arka cam ve klima açılır. Fan motoru, en yüksek hıza ayarlanır.

**Not:** Maksimum buz çözülme sistemini kapattığınızda, ısıtmalı ön cam ve ısıtmalı arka cam açık kalır.

### Maksimum Soğutma Sisteminin Açılması ve Kapatılması



**Not:** Maksimum soğutma sistemini kapattığınız zaman, klima soğutma sistemi açık kalır.

### Otomatik Kip Açılması ve Kapatılması



Otomatik modu açmak için düğmeye basın. Otomatik modu ayarlamak için düğmeye art arda basın.

**Not:** Otomatik modu açtığınızda, fan motoru kumandası üzerindeki ışıklar fan motoru hızını belirtmek için yanmaz.

Otomatik modu kapatmak için, fan motoru kumandasını veya hava dağıtım kumandasını ayarlayın.

## Klima kumandası

### Otomatik Mod Göstergesi Durumu

Otomatik Mod Göstergesi Durumu	Açıklama
Bir gösterge yanar.	<ul style="list-style-type: none"><li>• Üfleyici fan motoru hızı düşer.</li><li>• Üfleyici fan motorundan gelen ses miktarını en aza indirmek için bu ayarı kullanın.</li><li>• Bu ayar, içerinin soğutulması için harcanan zamanı artırır.</li></ul>
İki gösterge yanar.	<ul style="list-style-type: none"><li>• Üfleyici fan motoru hızı orta değerdedir.</li></ul>
Üç gösterge yanar.	<ul style="list-style-type: none"><li>• Üfleyici fan motoru hızı artar.</li><li>• İçerinin soğutulması için harcanan zamanı azaltmak için bu ayarı kullanın.</li><li>• Bu ayar, üfleyici fan motorundan gelen ses miktarını artırır.</li></ul>

## Klima kumandası

### Fan Motoru Hızının Ayarlanması



**Not:** Kumanda üzerindeki ışıklar fan motoru hızını belirtmek üzere yanar.

### Havanın Ön Cam Hava Kanallarına Yönlendirilmesi



### Havanın Gösterge Tablosu Hava Kanallarına Yönlendirilmesi



### Havanın Ayak Bölmesi Hava Kanallarına Yönlendirilmesi



### Sıcaklığın Ayarlanması

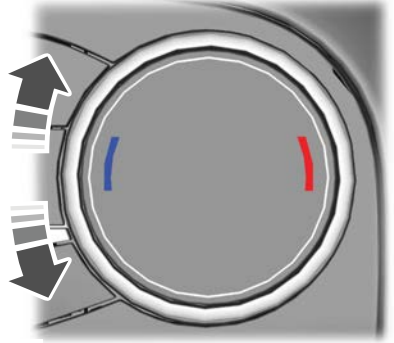

E244115

Daha serin sıcaklık ayarları için, sıcaklık kumandasını saat yönünün tersine doğru döndürün.

Daha ılık sıcaklık ayarları için, sıcaklık kumandasını saat yönüne doğru döndürün.

**Not:** Sıcaklığı 15,5–29,5°C arasında ayarlayabilirsiniz.

### **İÇ MEKAN SICAKLIĞINI KONTROL ETMEYE İLİŞKİN İPUÇLARI - ŞU ÖZELLİKLERE SAHİP OLAN ARAÇLAR: OTOMATİK SICAKLIK DENETİMİ**

#### **Genel İpuçları**

Arka koltuklara hava akışının yönlendirilmesini engelleyebileceği için, ön koltukların altına herhangi bir eşya yerleştirmeyin.

Ön camın altındaki hava emiş alanlarındaki kar, buz ve yaprakları temizleyin.

**Not:** Hava dağıtımı ayarından bağımsız olarak, ayak bölmesi hava kanallarından az miktarda hava geldiğini hissedebilirsiniz.

**Not:** Aracınızın içinde nem birikmesini önlemek için, aracı sistem kapalı veya çevrim havası daima açık şekilde sürmeyin.

**Not:** Araç içi çevrim havasının uzun süreli kullanımı camlarda buğulanmaya sebep olabilir.

**Not:** Soğutma performansını ve etkinliğini iyileştirmek için klimayı çevrim havasıyla kullanın.

**Not:** Otomatik modu seçtiğinizde, dış hava sıcaklığı düşükse ve motor soğuksa, hava ön cama ve dış gösterge paneli hava kanallarına yönlendirilir.

**Not:** Otomatik modu seçtiğinizde dış ortam sıcaklığı ve araç içi sıcaklığı yüksekse, sistem en etkili şekilde soğutma için geçici olarak çevrim havası modunu seçer.

**Not:** Maksimum buz çözmeyi seçtiğinizde, klima açılır ve hava, ön cam hava kanallarına yönlendirilir.

### Isıtma İçin Önerilen Ayarlar

- **AUTO** ögesine basın.
- Gereken sıcaklığı seçin.

**Not:** Araç iç kısmı aşırı sıcak veya soğuk olduğunda ayarların değiştirilmesi gerekli değildir. Sistem, iç sıcaklık veya soğukluk durumunu mümkün olan en kısa sürede seçtiğiniz sıcaklığa göre otomatik olarak ayarlar. Sistemin verimli şekilde çalışabilmesi için, gösterge paneli ve yan hava kanalları tamamen açık olmalıdır.

### Araç İçinin Hızlı Bir Şekilde Soğutulması

- **MAX A/C** ögesine basın.

**Not:** Sıcak havalarda konforlu bir sıcaklığa daha hızlı ulaşmak için, hava menfezlerinden serin hava geldiğini hissedene dek aracı camlar açık olarak sürün.

### Soğutma İçin Önerilen Ayarlar

- **AUTO** ögesine basın.
- Gereken sıcaklığı seçin.

### Soğuk Havada Yan Camların Buğusunun Giderilmesi

- Maksimum buz çözmeyi seçin.

### Buğu Giderme veya Ön Camın İnce Buzdan Temizlenmesi

- Maksimum buz çözmeyi seçin.

### **İÇ MEKAN SICAKLIĞINI KONTROL ETMEYE İLİŞKİN İPUÇLARI - ŞU ÖZELLİKLERE SAHİP OLAN ARAÇLAR: EL KUMANDALI SICAKLIK DENETİMİ**

#### **Genel İpuçları**

Arka koltuklara hava akışının yönlendirilmesini engelleyebileceği için, ön koltukların altına herhangi bir eşya yerleştirmeyin.

Ön camın altındaki hava emiş alanlarındaki kar, buz ve yaprakları temizleyin.

**Not:** Hava dağıtımı ayarından bağımsız olarak, ayak bölmesi hava kanallarından az miktarda hava geldiğini hissedebilirsiniz.

**Not:** Aracınızın içinde nem birikmesini önlemek için, aracı sistem kapalı veya çevrim havası daima açık şekilde sürmeyin.

**Not:** Nemli hava koşullarında ön camın buğulanmasını azaltmak için, havayı ön cam hava kanallarına yönlendirin.

**Not:** Araç içi çevrim havasının uzun süreli kullanımını camlarda buğulanmaya sebep olabilir.

**Not:** Soğutma performansını ve etkinliğini iyileştirmek için klimayı çevrim havasıyla kullanın.

#### **Araç İçinin Hızlı Bir Şekilde Isıtılması**

- En yüksek üfleyici fan hızını seçin.
- En yüksek sıcaklığı seçin.
- Havayı ayak bölmesi hava kanallarına yönlendirin.

#### **Isıtma için Önerilen Ayarlar**

- Orta seviye bir fan motoru hızı seçin.
- Gereken sıcaklığı seçin.
- Havayı, ayak bölmesi ve ön cam hava kanallarına yönlendirin.



### Araç İçinin Hızlı Bir Şekilde Soğutulması

- Maksimum soğutmayı seçin.

**Not:** *Sıcak havalarda konforlu bir sıcaklığa daha hızlı ulaşmak için, hava menfezlerinden serin hava geldiğini hissedene dek aracı camlar açık olarak sürün.*

### Soğutma İçin Önerilen Ayarlar

- Orta seviye bir fan motoru hızı seçin.
- Gereken sıcaklığı seçin.
- Havayı gösterge tablosu hava kanallarına yönlendirin.
- KLİMA'ya basın.

### Soğuk Havada Yan Camların Buğusunun Giderilmesi

- Maksimum buz çözmeyi seçin.

### Buğu Giderme veya Ön Camın İnce Buzdan Temizlenmesi

- Maksimum buz çözmeyi seçin.

### ISITMALI ÖN CAM



Ön camı ince buz ve buğudan temizlemek için düğmeye basın. Isıtmalı ön cam, kısa bir süre sonra devre dışı kalır.

**Not:** *Isıtmalı ön camı çalıştırmadan önce motorun çalıştığından emin olun.*

**Not:** *Sistem akü şarj seviyesi düşükse çalışmayacaktır.*

### ISITMALI ARKA CAM - ŞU ÖZELLİKLERE SAHİP OLAN ARAÇLAR: OTOMATİK SICAKLIK DENETİMİ

 Arka camı ince buz ve buğudan temizlemek için düğmeye basın. Isıtmalı arka cam, kısa bir süre sonra devre dışı kalır.

**Not:** *Isıtmalı camları çalıştırmadan önce motorun açık olduğundan emin olun.*

**Not:** *Isıtmalı arka camın iç kısmındaki etiketleri temizlemek veya çıkarmak için aşındırıcı kimyasallar, jilet veya başka keskin nesnelere kullanmayınız. Araç garantisi, ısıtmalı arka cam ızgara hatlarında neden olunan hasarları karşılamayabilir.*

### ISITMALI ARKA CAM - ŞU ÖZELLİKLERE SAHİP OLAN ARAÇLAR: EL KUMANDALI SICAKLIK DENETİMİ

 Arka camı ince buz ve buğudan temizlemek için düğmeye basın. Isıtmalı arka cam, kısa bir süre sonra devre dışı kalır.

**Not:** *Isıtmalı camları çalıştırmadan önce motorun açık olduğundan emin olun.*

**Not:** *Isıtmalı arka camın iç kısmındaki etiketleri temizlemek veya çıkarmak için jilet veya başka keskin nesnelere kullanmayınız. Araç Garantisi, ısıtmalı arka cam ızgara hatlarında neden olunan hasarları karşılamayabilir.*

### ISITMALI DIŞ AYNALAR

Isıtmalı arka camı etkinleştirdiğinizde, ısıtmalı dış dikiz aynaları otomatik olarak açılır.

**Not:** Kazıyıcı ile aynalardaki buzlu çıkartmayınız veya ayna donmuşsa ayarlamaya çalışmayınız.

**Not:** Aynanın muhafazasını veya camını sert aşındırıcılarla, yakıt veya diğer petrol esaslı temizlik ürünleriyle temizlemeyiniz. Araç garantisi, aynanın muhafazasında veya camında meydana gelen hasarları karşılamayabilir.

### UZAKTAN ÇALIŞTIRMA

#### Uzaktan Çalıştırma Hakkında

Sistem, FordPass uygulamasını kullanarak motoru uzaktan başlatmanıza izin verir.

Sistem, seçtiğiniz ayarlara göre iç sıcaklığı da ayarlayabilir.

**Not:** Motoru uzaktan başlattığınızda, araçtaki diğer tüm sistemler kapalı kalmaya devam eder.

**Not:** Motoru uzaktan başlattığınızda, araç sabit kalmaya devam eder. Kontaklı açmak, aracı sürmek için aracınızın içinde geçerli bir anahtar bulunmalıdır.

#### Uzaktan Çalıştırma Sınırlamaları

Uzaktan çalıştırma sistemi aşağıdaki durumlarda çalışmaz:

- Alarm kornası çalarken.
- Kaput açıkken.
- Vites kutusu park konumunda (P) değilken.

#### Uzaktan Çalıştırmanın Etkinleştirilmesi

1. Direksiyon simidindeki bilgi ekranı kontrollerini kullanarak, **Ayarlar** ögesini seçin.
2. **Araç ayarları** ögesini seçin.
3. **Uzaktan çalıştırma** ögesini seçin.
4. **Sistem** açın veya kapatın.

**Not:** Uzaktan çalıştırmayı kullanmak için modemin etkinleştirildiğinden emin olun. Bkz.**Bağlantılı Araç** (sayfa 546).

### Motorun Uzaktan Çalıştırılması



**UYARI:** Egzoz gazlarından kaçınmak için aracınız kapalı bir alana park edilmişse veya iyi havalandırmayan bir aladaysa uzaktan çalıştırma işlevini kullanmayınız.

Motoru çalıştırmak için FordPass uygulamasını kullanın.

**Not:** Sinyal lambaları iki kez yanıp sönecektir.

**Not:** Park lambaları motor çalışırken devreye girer.

**Not:** Sistem çalışmadığı zaman korna çalmaya başlar.

**Not:** Aracınızı sürmeye başlamadan önce kontağı açmanız gerekir.

### Motorun Uzaktan Durdurulması

Motoru durdurmak için FordPass uygulamasını kullanın.

### Uzaktan Çalıştırma Ayarları

Uzaktan çalıştırma ayarlarını ayarlamak için bilgi ekranını kullanın.

**Not:** Motoru uzaktan başlattığınızda klima kumandası ayarlarını ayarlayamazsınız.

**Not:** Kontaklı açtığınızda, klima kumanda sistemi son kullanılan ayarlarına geri döner.

### Otomatik Öğesinin Açılması

1. Direksiyon simidindeki bilgi ekranı kontrollerini kullanarak, **Ayarlar** öğesini seçin.
2. **Araç ayarları** öğesini seçin.
3. **Uzaktan çalıştırma** öğesini seçin.
4. **Klima** öğesini seçin.
5. **Otomatik** öğesini açın.

**Not:** *Otomatik öğesini açmanız durumunda sistem, araç içini 22°C olarak ısıtmayı veya soğutmayı dener.*

**Not:** *Isıtmalı ön cam, ısıtmalı arka cam, ısıtmalı aynalar, ısıtmalı koltuklar ve ısıtmalı direksiyon simidi soğuk havada açılabilir.*

### Son ayarlar Öğesinin Açılması

1. Direksiyon simidindeki bilgi ekranı kontrollerini kullanarak, **Ayarlar** öğesini seçin.

2. **Araç ayarları** öğesini seçin.

3. **Uzaktan çalıştırma** öğesini seçin.

4. **Klima** öğesini seçin.

5. **Son ayarlar** öğesini açın.

**Not:** *Son ayarlar öğesini açmanız durumunda sistem, kullanılan son ayarları hatırlar.*

### Isıtmalı Koltukların ve Isıtmalı Direksiyon Simidi Ayarlarının Açılması

1. Direksiyon simidindeki bilgi ekranı kontrollerini kullanarak, **Ayarlar** öğesini seçin.

2. **Araç ayarları** öğesini seçin.

3. **Uzaktan çalıştırma** öğesini seçin.

4. **Koltuklr ve direks.** öğesini seçin.

5. **Otomatik** öğesini açın.

**Not:** Isıtmalı koltukları ve ısıtmalı direksiyon simidi ayarlarını açmanız durumunda, ısıtmalı koltuklar ve ısıtmalı direksiyon simidi soğuk havada açılabilir.

### **Süre öğesinin ayarlanması**

Motorun çalışma süresini ayarlayabilirsiniz.

**Not:** Motor durduktan sonra, motoru uzaktan çalıştırmadan önce birkaç saniye bekleyin.

1. Direksiyon simidindeki bilgi ekranı kontrollerini kullanarak, **Ayarlar** öğesini seçin.
2. **Araç ayarları** öğesini seçin.
3. **Uzaktan çalıştırma** öğesini seçin.
4. **Süre** öğesini seçin.

### DOĞRU KONUMDA OTURMA



**UYARI:** Koltuk arkalığını çok fazla yatırmayın; bu durum yolcunun emniyet kemerinin altından kaymasına sebep olarak bir kaza sırasında ciddi yaralanmalarla sonuçlanabilir.



**UYARI:** Her zaman ayaklarınız zeminde ve koltuk arkalığına dik bir şekilde yaslanarak oturun.



**UYARI:** Koltuk arkalığın en üst noktasından daha yüksek nesnelere yerleştirmeyin. Bu talimatın izlenmemesi, ani bir durma veya çarpma durumunda kişisel yaralanmalara veya can kaybına neden olabilir.

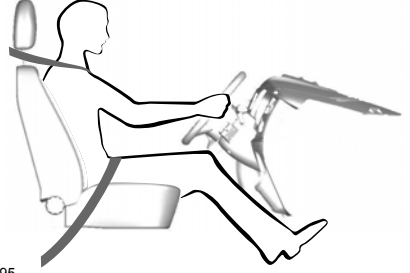

E68595

Bunları doğru kullanırsanız bir çarpışma halinde koltuk, baş destekleri, emniyet kemeri ve hava yastıkları en etkili korumayı sağlayacaktır.

Aşağıdaki kurallara uymanızı tavsiye ediyoruz:

- Sirtınızı yaslayabileceğiniz en dik konumda oturunuz.
- Koltuk arkalığını, gövdeniz dik pozisyonundakinden 30° mesafeden daha uzakta olacak şekilde yatırmayın.

## Koltuklar

- Bař desteęini, desteęin üst kısmı ile bařın üst kısmı aynı hizaya gelecek řekilde mümkün olduęunca ileri konumda ayarlayınız. Rahat bir konumda olduęunuzdan emin olunuz.
- Direksiyon simidiyle aranızda yeterli mesafeyi koruyunuz. Göęüs kemięinizle hava yastığı kapaęı arasında minimum 25 cm mesafe olması tavsiye edilir.
- Direksiyon simidini kollarınız hafifçe bükölmüş olarak tutunuz.
- Pedallara tam olarak basabilmek için bacaklarınızı hafifçe bükünüz.
- Emniyet kemerinin omuz kayıřını omzunuzun ortasından, kucak kemerini de kalçanızın etrafından sıkıca geçirin.

Sürüş konumunuzun rahat olduęundan ve aracın tam kontrolünü sağlayabildięinizden emin olunuz.

### BAŞ DESTEKLERİ



**UYARI:** Oturmadan veya aracınızı çalıştırmadan önce baş desteęini tamamen ayarlayın. Bu, bir çarpışma durumunda boyun yaralanmaları tehlikesini en aza indirecektir. Araç hareket halindeyken baş desteęini ayarlamayın.



**UYARI:** Arka koltuklarda yolcu varken arka baş desteklerini yükseltiniz.



**UYARI:** Kullanılan bir koltuktan baş dayamasını çıkarmayın.



## Koltuklar

### Baş Desteklerinin Ayarlanması

Baş desteğini, üst kısmı başınızın üst kısmı ile aynı hizada olacak şekilde ayarlayın.

### Baş Dayamalarının Yükseltilmesi

1. Baş desteğini yukarı doğru çekin.
2. Baş dayamasının yerine kilitlendiğinden emin olun.

### Baş Dayamalarının İndirilmesi

1. Sol taraftaki kilit düğmesine basın.
2. Baş desteğini aşağı doğru itin.
3. Baş dayamasının yerine kilitlendiğinden emin olun.

### Baş Desteklerinin Çıkarılması

#### Ön Baş Destekleri

1. Baş dayamasını çıkarmak için yeterli alana sahip olacağınız şekilde koltuk arkalığını yatırın.

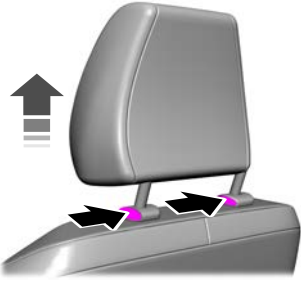

2. Kitleme düğmelerine birlikte basınız.
3. Baş dayamasını kaldırın ve çıkarın.

#### Arka Koltuk Başlıkları

1. Baş dayamasını çıkarmak için yeterli alana sahip olacağınız şekilde koltuk arkalığını öne doğru katlayın.

## Koltuklar

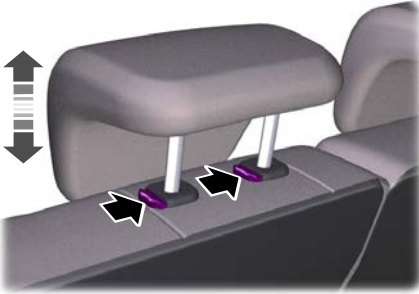

E135401

- 2 Kilitleme düğmelerine birlikte basınız.
- 3 Baş dayamasını kaldırın ve çıkarın.

### ELLE AYARLANABİLEN KOLTUKLAR - 3-KAPILI

**! UYARI:** Araç hareket halindeyken sürücü koltuğunu ayarlamayınız.

**! UYARI:** İstenen konuma getirmeden önce koltuk arkalığının arkasına eşya veya başka nesnelere koymayınız. Koltuk arkalığını ayarladıktan sonra, tamamen kilitlendiğinden emin olmak

için koltuk arkalığını çekiniz. Kilitlenmeyen bir koltuk, aniden durduğunuzda veya bir çarpışma gerçekleştiğinde tehlikeli olabilir.

### Koltukları İleriye ve Geriye Alma

**! UYARI:** Öne ve arkaya sallayarak koltuğun tamamen yerine kilitlendiğinden emin olun. Koltuğu kilitli konumunda sabitlememek, kaza anında tehlikeli olabilir ve ciddi yaralanmalara veya can kaybına neden olabilir.

## Koltuklar

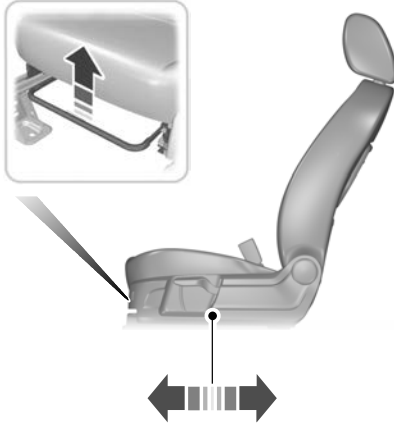

E147926

**Not:** Koltuk arkalıđı dik pozisyonda olmadıđı srece, koltuk dipliđi altındaki kolu kullanarak koltuđu geriye ve ileriye dođru hareket ettirmeyin.

## Koltuk Arkalıđının ne Dođru Katlanması



E159979

1. Koltuk arkalıđını serbest bırakmak iin kolu ekin.

**Not:** Koltuđu hareket ettirirken kola tutunmayın.

2. Koltuk arkalıđını ne dođru katlayınız.

3. Koltuđu ne dođru kaydırınız.

## Koltuklar

### Koltuk Arkalığının Oturma Konumuna Geri Getirilmesi



E159980

1. Eğilmiş koltuğu sona kadar (hafıza konumu) ya da istenilen oturma konumuna kaydırmak için koltuk arkalığını itiniz.
2. Koltuk arkalığını dik konuma katlayınız.

**Not:** Koltuk arkalığını dik konuma getirirmeden önce koltuk tabanının doğru konuma alındığından emin olunuz.

**Not:** Koltuk arkalığını eski konumuna getirirken, kolu çekmeniz gerekmez.

### Bel Desteğinin Ayarlanması (varsa)



E249179

### Sürücü Koltuğu Yüksekliğinin Ayarlanması

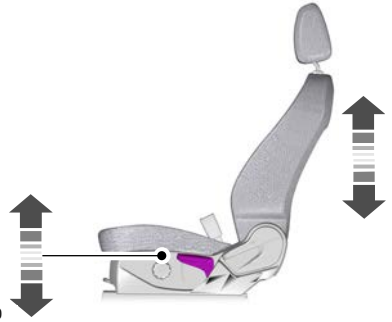

E70730

## Koltuklar

### Yatırma Ayarı

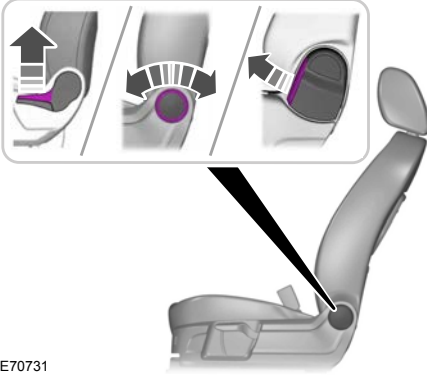

E70731

### Koltukları İleriye ve Geriye Alma

**! UYARI:** Öne ve arkaya sallayarak koltuğun tamamen yerine kilitlendiğinden emin olun. Koltuğu kilitli konumunda sabitlememek, kaza anında tehlikeli olabilir ve ciddi yaralanmalara veya can kaybına neden olabilir.

### ELLE AYARLANABİLEN KOLTUKLAR - 5-KAPILI

**! UYARI:** Araç hareket halindeyken sürücü koltuğunu ayarlamayınız.

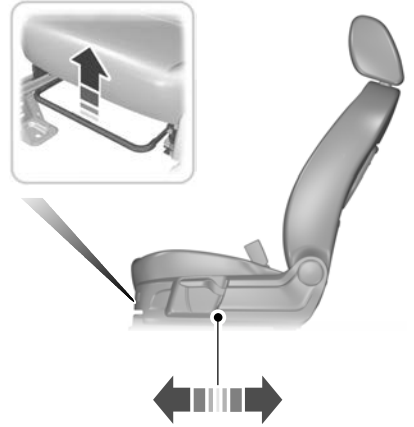

E147926

## Koltuklar

### Bel Desteđinin Ayarlanması (varsa)



E249179

### Yatırma Ayarı

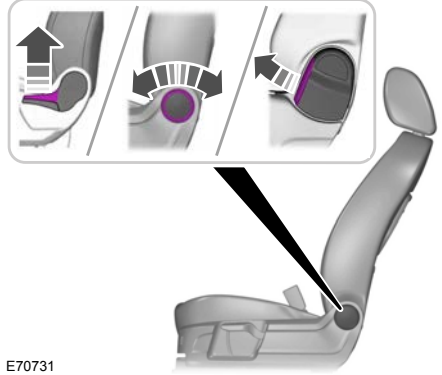

E70731

### Sürücü Koltuđu Yüksekliđinin Ayarlanması

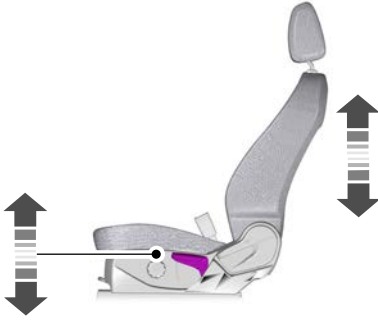

E70730

## ARKA KOLTUKLAR

### Koltuk Arkalıđının Öne Doğru Katlanması

**! UYARI:** Koltuk arkalıklarını katlarken, parmaklarınızın mekanizma arasına sıkışmamasına dikkat edin.

1. Baş desteklerini indirin.

## Koltuklar

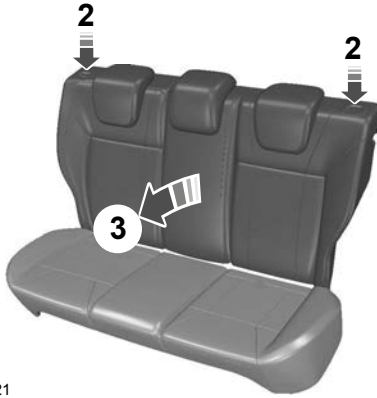

E248521

- 2 Kilit açma düğmelerine basınız ve basılı tutun.
- 3 Koltuk arkalığını öne doğru itin.

**Not:** Arka koltuk minderini öne doğru katlamaya çalışmayın.

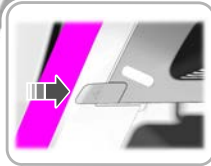
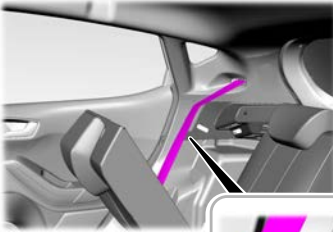

E249321

- 4 Emniyet kemerlerini en dıştaki döşemenin klipslerine yerleştirin.

**Not:** Emniyet kemerinin toplayıcıya tam olarak bağlandığından emin olunuz.

### Koltuk Arkalığının Eski Konumuna Getirilmesi

**UYARI:** Koltuk arkalıklarını eski konumuna getirirken, emniyet kemerlerinin koltuğun arkasına sıkışmadığından emin olun.

**UYARI:** Koltukların ve koltuk arkalıklarının sabit ve mandallarına tam kilitlenmiş olduğundan emin olun.

### ISITMALI KOLTUKLAR



**UYARI:** Yaşlılık, kronik hastalık, diyabet, omurilik hasarı, ilaç kullanımı, alkol kullanımı, yorgunluk veya diğer fiziksel nedenlerle cildinizde acı hissedemeyecek durumdaysanız, ısıtmalı koltuğu kullanırken dikkatli olun. Isıtmalı koltuk, özellikle uzun süre kullanıldığında, düşük sıcaklıklarda bile yanıklara neden olabilir. Bu talimatı dikkate almamak yaralanmalara neden olabilir.



**UYARI:** Koltuğun üzerine, örneğin bir koltuk kılıfı veya minder gibi, ısıyı engelleyen herhangi bir şey koymayın. Bu, koltuğun aşırı ısınmasına neden olabilir. Bu talimatı dikkate almamak yaralanmalara neden olabilir.



**UYARI:** Koltuk minderine veya koltuk arkasına sivri nesnelere saplamayın. Bu, ısıtmalı koltuk elemanına zarar verebilir ve aşırı ısınmasına neden olabilir. Bu talimatı dikkate almamak yaralanmalara neden olabilir.

Koltuk ıslaksa, ısıtmalı koltuğu açmayın.

Isıtmalı koltuk düğmesi, klima kumanda tertibatının üzerindedir.



Sıcaklığı ayarlamak için, düğmeye art arda basın.



## Yardımcı elektrik soketleri



**UYARI:** İsteğe bağlı elektrikli aksesuarları çakmak soketine takmayın. Çakmak soketinin yanlış kullanılması sonucu meydana gelen hasar garanti kapsamında değildir, yangına veya ciddi yaralanmaya neden olabilir.



**UYARI:** Elektrik soketini bir çakmak için kullanmayınız. Elektrik soketlerinin yanlış kullanılması sonucu meydana gelen hasar garanti kapsamında değildir, yangına veya ciddi yaralanmaya neden olabilir.

Herhangi bir donanımı donanım fişine bağlamayın. 12 volt DC 180 watt üzerinde kapasiteye sahip bir donanım için araçtaki elektrik soketini kullanmayın; sigorta yanabilir.

Kullanılmadığında, elektrik soketi kapaklarını kapalı tutun.

Elektrik soketine yardımcı donanım fişi dışında nesnelere sokmayınız.

Kontağı kapattıktan sonra güç noktasını 30 dakikaya kadar kullanabilirsiniz.

**Not:** *Kontağı açtığınızda, soketi azami akım değeri 15 Amper olan 12 Voltluk aygıtlar için bir güç kaynağı olarak kullanabilirsiniz.*

Akünün boşalmasını önlemek için:

- Araç çalışır halde değilken güç noktasını gerektiğinden fazla kullanmayın.
- Gece boyunca veya araç uzun süre park edildiğinde aygıtları sokete bağlı bırakmayın.

Güç noktaları aşağıdaki konumlarda olabilir:

- Orta konsolun üzerinde.
- Orta konsolda.

## Yardımcı elektrik soketleri

- Orta konsolun arkasında.
- Bagaj bölmesinin içerisinde.

### ÇAKMAK



**UYARI:** İsteğe bağlı elektrikli aksesuarları çakmak soketine takmayın. Çakmak soketinin yanlış kullanılması sonucu meydana gelen hasar garanti kapsamında değildir, yangına veya ciddi yaralanmaya neden olabilir.

Çakmağı basılı tutmayın.

**Not:** Güç kaynağının kontak kapatıldıktan sonra çalışmaması durumunda kontağı açın.

**Not:** Soketi motor çalışmıyorken kullanırsanız, akü boşalabilir.

**Not:** Kontaklı açtığınızda, soketi azami akım değeri 15 Amper olan 12 Voltluk aygıtlar için bir güç kaynağı olarak kullanabilirsiniz.

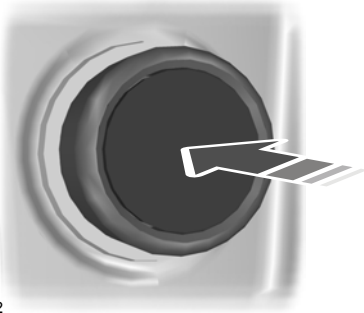

E103382

Çakmağı kullanmak için basın. Kısa bir süre sonra otomatik olarak dışarı çıkar.

## Eşya Bölmeleri

### BARDAKLIKLAR

**Not:** Sert frenleme, hızlanma veya çarpışmalar sırasında yerlerinden çıkabilecekleri için bardak tutucuya koyduklarınızı dikkatle yerleştirin. Böylesi durumlarda sıcak içeceklerin dökülebileceğini unutmayın.



**UYARI:** Bardak tutucularda sadece yumuşak bardaklar kullanınız. Sert nesnelere bir çarpışma sırasında yaralanmanıza neden olabilir.

### CİHAZ TUTUCU

#### Cihaz Tutucu Takmak

1. Müzik sisteminin arkasındaki kapağı açınız.
2. Cihaz tutucuyu müzik sisteminin arka tarafına takınız ve klik sesi duyulana kadar bastırınız.

#### Cihaz Tutucuyu Çıkarmak

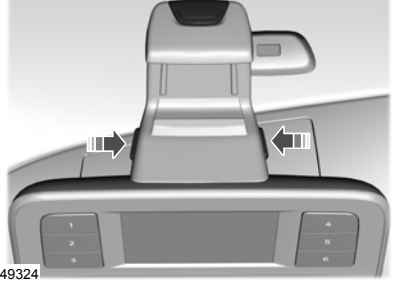

1. Kilitleme düğmelere birlikte basınız ve cihaz tutucuyu çıkarınız.
2. Müzik sisteminin arkasındaki kapağı kapatınız.

#### Cihaz Takmak

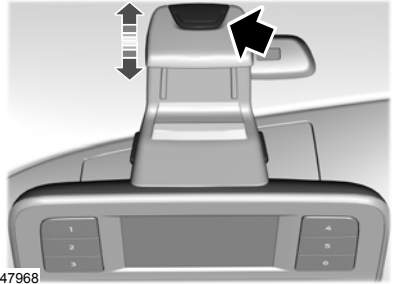

1. Kelepçeyi açmak için düğmeye basınız.

## Eşya Bölmeleri

---

- 2 Cihazı aşağıdaki lastik döşemenin üzerine koyun.
- 3 Cihazı sabitlemek için kapağı ayarlayınız.
- 4 Kelepçeyi kilitlemek için düğmeye tekrar basınız.

**Not:** *Aracınızdan ayrılırken cihazı, cihaz tutucuda bırakmayınız.*

### **Cihazı Çıkarmak**

1. Kelepçeyi açmak için düğmeye basınız.
2. Kapağı kaldırınız.
3. Cihazı cihaz tutucudan çıkarınız.
4. Kelepçeyi kilitlemek için düğmeye tekrar basınız.

# Motorun Çalıştırılması ve Durdurulması

## GENEL BİLGİLER

**! UYARI:** Motor rölantideyken uzun süreler boyunca yüksek devirlere çıkarılması, motor ve egzoz sisteminde çok yüksek sıcaklıklara neden olup yangın veya başka hasarların ortaya çıkmasına yol açabilir.

**! UYARI:** Aracınızı kuru çim veya zemin üzerindeki diğer kuru nesnelere üzerine park etmeyiniz veya rölantide çalışır durumda bırakmayınız. Salım sistemi motor bölmesinin ve egzoz sisteminin ısınmasına neden olup yangın tehlikesine yol açabilir.

**! UYARI:** Motoru kapalı bir garajda veya diğer kapalı alanlarda çalıştırmayınız. Egzoz dumanları zehirli olabilir. Motoru çalıştırmadan önce daima garaj kapısını açınız.

**! UYARI:** Egzoz kaçakları, zararlı ve potansiyel olarak öldürücü olabilen dumanın yolcu bölmesine girmesine neden olabilir. Aracınızın içinde egzoz dumanı kokusu alırsanız, aracınızı hemen incelettirin. Egzoz dumanı kokusu alırsanız aracı sürmeyin.

Akü bağlantısı ayrıldıktan sonra aküyü yeniden bağladıktan sonra yaklaşık 8 km boyunca, aracınız bazı alışılmadık sürüş özellikleri gösterebilir. Bunun nedeni motor yönetim sisteminin kendisini motora göre yeniden ayarlamak zorunda olmasıdır. Bu süre içinde alışılmadık sürüş özelliklerini dikkate almayabilirsiniz.

## Motorun Çalıştırılması ve Durdurulması

Güç aktarım kumanda sistemi atım elektrik alanlarını veya radyo gürültüsünü düzenleyen, Kanada parazitlenmeye neden olan donanımlar standartlarını yerine getirir.

Motoru çalıştırırken, marştan önce veya marş sırasında gaz pedalına basmaktan kaçınınız. Gaz pedalına sadece motoru çalıştırmakta zorlandığınızda basınız.

### KONTAK ANAHTARI



E247596

**Not:** Anahtarı kilit silindirine sokmadan önce anahtarın temiz olduğundan emin olun.

**Not:** Motor çalışmıyorken anahtarı uzun süre kontakta bırakmayın. Bunun nedeni akünün boşalmasını önlemektir.

### Kontağın Kapatılması

Anahtarı **O** konumuna çevirin.

### Kontağın Yardımcı Donanım Moduna Çevrilmesi

Anahtarı **I** konumuna çevirin. Örneğin radyo gibi elektrikli aksesuarlar motor çalışmıyorken çalışır.

### Kontağın Açılması

Anahtarı **II** konumuna çevirin. Tüm elektrik devreleri ve yardımcı donanımlar çalışır ve uyarı lambaları ve göstergeler yanar.

## Motorun Çalıştırılması ve Durdurulması

### Motorun Çalıştırılması

Anahtarı **III** konumuna çevirin. Motor çalıştığında anahtarı bırakın.

### KONTAK ANAHTARINA BASINIZ

### Kontağın Yardımcı Donanım Modunda Açılması



E144447

Fren ya da debriyaj pedalına basmadan kontak anahtarı düğmesine bir kez basın. Gösterge paneli üzerinde direksiyon simidinin yakınlarındadır. Tüm elektrik devreleri ve yardımcı donanımlar çalışır ve uyarı lambaları ve göstergeler yanar.

Ateşlemeyi kapatmak için ayağınızı fren ya da debriyaj pedalına basmadan kontak anahtarı düğmesine tekrar basın.

**Not:** *Pasif anahtarın yakınında anahtarlar veya cep telefonu gibi metal nesnelere veya elektronik cihazlar varsa sistem çalışmayabilir.*

**Not:** *Aracın yanından ayrılırsanız kontak kapanır. Bunun nedeni akünün boşalmasını önlemektir.*

**Not:** *Kontağı açmak ve motoru çalıştırmak için aracınızın içinde geçerli bir pasif anahtar bulunmalıdır.*

### Motoru Çalıştırma - Manuel Vites Kutulu araçlar (varsa)

1. Kavrama pedalına sonuna kadar basın.
2. Düğmeli kontak anahtarına basın.

## Motorun Çalıştırılması ve Durdurulması

**Not:** Motorun marş edilmesi sırasında debriyaj pedalının bırakılması motorun marşı durdurmasına neden olur.

### Motoru Çalıştırma - Otomatik Vites Kutulu araçlar (varsa)

1. Fren pedalına sonuna kadar basınız.
2. Vites kolunu park (P) konumuna alınız.
3. Düğmeli kontak anahtarına basın.

**Not:** Motorun marş edilmesi sırasında fren pedalının bırakılması motorun marşı durdurmasına neden olur.

### Dizel Motorlu Araçlar (varsa)

**Not:** Kızdırma bujisi göstergesi sönünceye kadar motor marş etmez. Bu çok soğuk şartlarda birkaç saniye alabilir.

### Çalışmama - Manuel Vites Kutulu araçlar (varsa)

Aşağıdaki durumlarda sistem çalışmayacaktır:

- Pasif anahtar frekansları karışırsa.
- Anahtarın pili bitmişse.

Motoru çalıştıramıyorsanız şu işlemleri gerçekleştirin:

1. Pasif anahtarı, yedek konumuna yerleştirin. Bkz. **Pasif Anahtar Yedekleme Konumu** (sayfa 77).
2. Pasif anahtar bu konumdayken, kontağı açıp motoru çalıştırmak için düğmeli kontak anahtarını kullanabilirsiniz.

Debriyaj pedalına sonuna kadar bastıktan ve düğmeli kontak anahtarına bastıktan sonra motor marş etmezse, aşağıdakileri yapın:

1. Kavrama ve fren pedalına sonuna kadar basın.



## Motorun Çalıştırılması ve Durdurulması

2. Düğmeli kontak anahtarına basın.

### **Aracınız Hareketsizken Motoru Durdurma - Manuel Vites Kutulu araçlar (varsa)**

Düğmeli kontak anahtarına basın.

**Not:** *Ateşleme, tüm elektrik devreleri ve tüm uyarı lambaları ve göstergeler kapanır.*

### **Aracınız Hareketsizken Motoru Durdurma - Otomatik Vites Kutulu araçlar (varsa)**

1. Fren pedalına sonuna kadar basınız.
2. Vites kolunu park (P) konumuna alınız.
3. Düğmeli kontak anahtarına basın.

**Not:** *Ateşleme, tüm elektrik devreleri ve tüm uyarı lambaları ve göstergeler kapanır.*

### **Aracınız Hareket Halindeyken Motoru Durdurma - Manuel Vites Kutulu araçlar (varsa)**



**UYARI:** Aracınız hareket halinde iken motorun durdurulması, fren desteğinde önemli ölçüde kayba neden olur. Frenlere basıp aracınızı durdurmak için daha fazla kuvvet harcamanız gerekir. Direksiyon desteğinde de önemli ölçüde azalma meydana gelebilir. Direksiyon kilitlenmez, ancak direksiyonu döndürmek için daha fazla kuvvet gerekir. Kontaklı kapattığınızda hava yastıkları gibi bazı elektrik devreleri de kapanır. Kontaklı yanlışlıkla kapatırsanız boş konuma (N) alıp motoru tekrar çalıştırın.

## Motorun Çalıştırılması ve Durdurulması

1. Düğmeli kontak anahtarına basın ve motor durana kadar basılı tutun veya iki saniye içerisinde üç kez basın.
2. Boşa alınız ve frenlere basıp aracınızı güvenli bir şekilde durdurunuz.
3. Düğmeli kontak anahtarına basın.

### **Aracınız Hareket Halindeyken Motoru Durdurma - Otomatik Vites Kutulu araçlar (varsa)**



**UYARI:** Aracınız hareket halinde iken motorun durdurulması, fren desteğinde önemli ölçüde kayba neden olur. Frenlere basıp aracınızı durdurmak için daha fazla kuvvet harcamanız gerekir. Direksiyon desteğinde de önemli ölçüde azalma meydana gelebilir. Direksiyon kilitlenmez, ancak direksiyonu döndürmek için daha fazla

kuvvet gerekir. Kontaklı kapattığınızda hava yastıkları gibi bazı elektrik devreleri de kapanır. Kontaklı yanlılıkla kapatırsanız boş konuma (N) alıp motoru tekrar çalıştırın.

1. Düğmeli kontak anahtarına basın ve motor durana kadar basılı tutun veya iki saniye içerisinde üç kez basın.
2. Boşa alınız ve frenlere basıp aracınızı güvenli bir şekilde durdurunuz.
3. Vites kolunu park (P) konumuna alınız.
4. Düğmeli kontak anahtarına basın.

### **Hızla Yeniden Çalıştırma**

Sistem, geçerli bir pasif anahtar tespit etmese bile, motoru kapattıktan sonraki 10 saniye içinde yeniden başlatmanıza izin verir.

## Motorun Çalıştırılması ve Durdurulması

Motoru kapattıktan sonraki 10 saniye içinde, fren veya debriyaj pedalına sonuna kadar basın ve düğmeli kontak anahtarına basın. 10 saniye sonra, sistem geçerli bir pasif anahtar tespit etmezse artık motoru çalıştıramazsınız.

Motoru çalıştırdığınızda, aracınız geçerli bir pasif anahtar tespit etmese bile, siz düğmeli kontak anahtarına basana kadar motor çalışmaya devam eder. Motor çalışırken bir kapıyı açarsanız ve kapatırsanız, sistem geçerli bir pasif anahtar arar.

### Marş Sistemi Bilgi Mesajları

Mesaj	İşlem
Tüm aksesuarlar için güç etkin	Motoru çalıştırmadan kontağı açarsanız görüntülenir.
Çalıştırmak için frene basın	Motoru çalıştırırken, fren pedalına sonuna kadar basmanızı hatırlatmak için görüntülenir.
Çalıştırmak için debriyaja basın	Motoru çalıştırırken, debriyaj pedalına sonuna kadar basmanızı hatırlatmak için görüntülenir.
Çalıştırmak için debriyaj ve fren pedallarına basın	Motoru çalıştırırken, fren ve debriyaj pedallarına sonuna kadar basmanızı hatırlatmak için görüntülenir.
Marş süresi aşıldı	Motor çalıştırılmazsa gösterilir.

## Motorun Çalıştırılması ve Durdurulması

Mesaj	İşlem
Anahtar algılanmadı	Sistem geçerli bir pasif anahtar tespit edemediğinde görüntülenir.
Marş sistemi arızalı	Motoru, doğru kod numarası olan bir anahtarla çalıştıramazsanız görüntülenir. Sistem, servis gerektiren bir arıza tespit etmiştir. Aracınızı en kısa zamanda kontrol ettirin.
Yeniden çalıştırın veya anahtar gerekli	Motoru kapatırsanız ve sistem geçerli bir pasif anahtar tespit etmezse, 10 saniye boyunca görüntülenir. 10 saniye sonra, sistem geçerli bir pasif anahtar tespit etmezse artık motoru çalıştıramazsınız.

### Anahtar Araç Dışında Sesli Uyarı

Pasif anahtarı aracınızdan çıkardığınız zaman, motor çalışıyorsa sesli bir uyarı verir.

### ISITMALI DİREKSİYON KİLİDİ - ŞU ÖZELLİKLERE SAHİP OLMAYAN ARAÇLAR: BASMALI DÜĞME İLE ÇALIŞTIRMA



**UYARI:** Aracınızı hareket ettirmeden önce her zaman direksiyon simidinin kilitli olmadığını kontrol ediniz.

## Motorun Çalıştırılması ve Durdurulması

### Direksiyon Simidinin Kilitlenmesi

1. Anahtarı kontakta çıkartın.
2. Direksiyon simidini kilitlenecek şekilde hafifçe çevirin.

### Direksiyon Simidinin Kilidinin Açılması

1. Anahtarı kontağa yerleştiriniz.
2. Anahtarı I konumuna çevirin.

**Not:** *Kilidin açılmasına yardımcı olmak için direksiyon simidini hafifçe çevirmeniz gerekebilir.*

### ISITMALI DİREKSİYON KİLİDİ - ŞU ÖZELLİKLERE SAHİP OLAN ARAÇLAR: BASMALI DÜĞME İLE ÇALIŞTIRMA

Aracınızda elektronik olarak kumanda edilen ve otomatik olarak çalışan bir direksiyon simidi kilidi bulunur.

Aracınızı park ettiğinizde, pasif anahtarı aracınızın dışına çıkardıktan veya aracınızı kilitledikten kısa bir süre sonra direksiyon simidi otomatik olarak kilitlenir.

**Not:** *Kontak açıkken veya araç hareket halindeyken direksiyon simidi kilitlenmez.*

### Direksiyon Simidinin Kilidinin Açılması

Sistem, aracın içinde geçerli bir pasif anahtar algıladığında direksiyon simidinin kilidi açılır. Direksiyon simidi tekrar kilitlenirse, kilidi açmak için kontağı çevirin.

**Not:** *Kilidin açılmasına yardımcı olmak için direksiyon simidini hafifçe çevirmeniz gerekebilir.*

## Motorun Çalıştırılması ve Durdurulması

### BENZİNLİ MOTORUN ÇALIŞTIRILMASI - OTOMATİK VİTES KUTUSU

Araç salımlarını en aza indirmek ve kabin konforunu ve yakıt tasarrufunu en yüksek seviyeye çıkarmak için, motorun çalıştırılmasından sonra rölantiye girdiği devir en uygun hale getirilmiştir.

**Not:** *Marş sistemi geçici olarak devreden çıkmadan önce motoru sınırlı bir süre boyunca marş ettirmeyi deneyebilirsiniz. Eğer süre sınırını aşarsanız, motoru en az 15 dakika boyunca marş ettiremeyeceğinizi bildiren bir mesaj görünebilir.*

Motoru çalıştırmadan önce aşağıdakileri kontrol edin:

- Farların ve elektrikli aksesuarların kapalı olduğundan emin olun.
- Park freninin devrede olduğundan emin olun.
- Vites kutusunun park (P) konumunda olduğundan emin olunuz.

### Kontak Anahtarlı Araçlar

1. Fren pedalına sonuna kadar basınız.

**Not:** *Gaz pedalına basmayınız.*

2. Anahtarı **III** konumuna çevirin.

**Not:** *Motor maks. 15 saniye boyunca veya çalışana kadar marş etmeye devam edebilir.*

**Not:** *Düşük sıcaklıklarda motorun çalışması daha uzun sürer. Çok soğuk olduğunda marş edilmesi birkaç saniye sürebilir.*

## Motorun alıřtırılması ve Durdurulması

### Düğmeli Kontak Anahtarlı Araçlar

Bkz.**Kontak Anahtarına Basınız** (sayfa 219).

### Aracın alıřtırılmaması

3 denemeden sonra motoru alıřtıramazsanız, 10 saniye bekleyin ve ařağıdakileri uygulayın:

### Kontak Anahtarlı Araçlar

1. Fren pedalına sonuna kadar basınız.
2. El frenini çekin.
3. Vites kolunu park (P) konumuna alın.
4. Gaz pedalına tam olarak basın ve basılı tutun.
5. Anahtarı **III** konumuna çevirin ve motor durana kadar bekleyin.
6. Gaz pedalını bırakın.
7. Motoru alıřtırın.

### Düğmeli Kontak Anahtarlı Araçlar

Bkz.**Kontak Anahtarına Basınız** (sayfa 219).

### Motorun Otomatik Durdurulması

Düğmeli kontak anahtarlı araçlarda, motor uzun süre rölantide alıřtıęında kapanır. Akü gücünü muhafaza etmek için kontak da kapanır. Aracınız kapatılmadan önce bilgi ekranında geri sayan bir sayaç gösterilir. 30 saniye içinde müdahale etmezseniz motor durdurulur ve kontak kapatılır. Bilgi ekranında yakıt tasarrufu için aracın kapatıldığını belirten bir başka mesaj görüntülenir. Aracınızı normal şekilde alıřtırın.

## Motorun Çalıştırılması ve Durdurulması

### Otomatik Motor Kapatmayı Geçersiz Kılma

Aşağıdakilerden birini yaparak 30 saniyelik geri sayım bitmeden önce durdurmayı iptal edebilir veya zamanlayıcıyı sıfırlayabilirsiniz:

- Fren veya gaz pedalına basın.
- Bilgi ekranında otomatik motor kapatmayı devre dışı bırakın.
- 30 saniyelik geri sayım sırasında **OK** veya **RESET** düğmesine basarak.

### Otomatik Motor Kapatmayı Açmak veya Kapatmak

**Otomatik motor kapatmayı açmak veya kapatmak için, direksiyon simidi üzerindeki bilgi ekran kumandalarını kullanarak aşağıdakileri seçin:**

Menü Ögesi	İşlem
Ayarlar	Menü düğmesine basın.
Araç ayarları	<b>OK</b> düğmesine basın.
Maks. 30 dk rölanti	<b>OK</b> düğmesine basın.

**Not:** *Otomatik durdurma özelliğini temelli kapatamazsınız. Bu özelliği kapatırsanız, kontağı her açtığınızda yeniden açılır.*

### Aracınız Sabitken Motorun Durdurulması

#### Kontak Anahtarlı Araçlar

1. Vites kolunu park (P) konumuna alın.



## Motorun Çalıştırılması ve Durdurulması

2. Anahtarı **O** konumuna çevirin.
3. El frenini çekin.

### Düğmeli Kontak Anahtarlı Araçlar

Bkz. **Kontak Anahtarına Basınız** (sayfa 219).

### Araç Hareket Halindeyken Motorun Durdurulması



**UYARI:** Aracınız hareket halinde iken motorun durdurulması, fren desteğinde önemli ölçüde kayba neden olur. Frenlere basıp aracınızı durdurmak için daha fazla kuvvet harcamanız gerekir. Direksiyon desteğinde de önemli ölçüde azalma meydana gelebilir. Direksiyon kilitlenmez, ancak direksiyonu döndürmek için daha fazla kuvvet gerekir. Kontaklı kapattığınızda hava

yastıkları gibi bazı elektrik devreleri de kapanır. Kontaklı yanlılıkla kapatırsanız boş konuma (N) alıp motoru tekrar çalıştırın.

### Kontak Anahtarlı Araçlar

1. Boşa alın ve frenlere basıp aracınızı güvenli bir şekilde durdurun.
2. Vites kolunu park (P) konumuna alın.
3. Anahtarı **O** konumuna çevirin.
4. El frenini çekin.

### Düğmeli Kontak Anahtarlı Araçlar

Bkz. **Kontak Anahtarına Basınız** (sayfa 219).

# Motorun Çalıştırılması ve Durdurulması

## Egzoz Gazlarına Karşı Uyarı



**UYARI:** Egzoz kaçaqları, zararlı ve potansiyel olarak öldürücü olabilen dumanın yolcu bölmesine girmesine neden olabilir. Aracınızın içinde egzoz dumanı kokusu alırsanız, aracınızı hemen incelettirin. Egzoz dumanı kokusu alırsanız aracı sürmeyin.

## Önemli Havalandırma Bilgileri

Aracınızı durdurur ve ardından motoru uzun süre rölantide çalıştırırsanız aşağıdakilerden birini yapmanızı öneririz:

- Camları en az 3 cm açın.
- Klima kumandasını dış havaya getirin.

## Motor Uyarı Lambaları



Arıza Gösterge Lambası

Motoru Denetleyiniz

Eğer motor çalışırken yanarsa, bu bir arıza göstergesidir. Araç Üzeri Arıza Teşhis Sistemi aracın emisyon kontrol sisteminde bir arıza tespit etmiştir.

Eğer yanıp sönerse, motor teklemesi ihtimali vardır. Egzoz gazı sıcaklığının artması, egzoz gazı dönüştürücüsüne veya diğer araç bileşenlerine zarar verebilir. Ani hızlanma ve yavaşlama yapmadan sürün ve aracınızı hemen servise götürün.



Güç Aktarım Sistemi Uyarı Lambası

Eğer motor çalışırken yanarsa, bu bir arıza göstergesidir. Sürüş esnasında yanıp sönerse, hemen araç hızınızı azaltın. Ani hızlanma ve yavaşlama yapmadan sürün ve aracınızı hemen servise götürün.

## Motorun Çalıştırılması ve Durdurulması

Motor çalışırken her iki lamba da yanarsa, aracınızı durdurmak güvenli olduğunda bunu en kısa sürede yapın. Aracı sürmeye devam etmek, güç düşüşüne

veya motorun durmasına neden olabilir. Kontaklı kapatın ve motoru çalıştırmayı deneyin. Aracınızı hemen kontrol ettiriniz.

### Marş Sistemi Bilgi Mesajları

Mesaj	İşlem
Tüm aksesuarlar için güç etkin	Motoru çalıştırmadan kontaklı açarsanız görüntülenir.
Marş süresi aşıldı	Süre sınırını aşarsanız görüntülenir. Motoru 15 dakika boyunca çalıştıramazsınız. Eğer 15 dakika geçtikten sonra motoru çalıştıramazsanız, aracınızı hemen kontrol ettirin.
Marş sistemi arızalı	Aracınızı, doğru kod numarası olan anahtarla çalıştıramazsanız görüntülenir. Sistem, servis gerektiren bir arıza tespit etmiştir. Aracınızı en kısa zamanda kontrol ettirin.

## Motorun Çalıştırılması ve Durdurulması

### BENZİNLİ MOTORUN ÇALIŞTIRILMASI - DÜZ VİTES KUTUSU

Araç salımlarını en aza indirmek ve kabin konforunu ve yakıt tasarrufunu en yüksek seviyeye çıkarmak için, motorun çalıştırılmasından sonra rölantiye girdiği devir en uygun hale getirilmiştir.

**Not:** *Marş sistemi geçici olarak devreden çıkmadan önce motoru sınırlı bir süre boyunca marş ettirmeyi deneyebilirsiniz. Eğer süre sınırını aşarsanız, motoru en az 15 dakika boyunca marş ettiremeyeceğinizi bildiren bir mesaj görünebilir.*

Motoru çalıştırmadan önce aşağıdakileri kontrol edin:

- Farların ve elektrikli aksesuarların kapalı olduğundan emin olun.
- Park freninin devrede olduğundan emin olun.
- Vites kutusunun boşta olduğundan emin olun.

### Kontak Anahtarlı Araçlar

1. Kavrama pedalına sonuna kadar basın.

**Not:** *Gaz pedalına basmayın.*

2. Anahtarı **III** konumuna çevirin.

**Not:** *Motor maks. 15 saniye boyunca veya çalışana kadar marş etmeye devam edebilir.*

**Not:** *Düşük sıcaklıklarda motorun çalışması daha uzun sürer. Çok soğuk olduğunda marş edilmesi birkaç saniye sürebilir.*

### Düğmeli Kontakt Anahtarlı Araçlar

Bkz. **Kontakt Anahtarına Basınız** (sayfa 219).

### Aracın Çalıştırılmaması

3 denemeden sonra motoru çalıştıramazsanız, 10 saniye bekleyin ve aşağıdakileri uygulayın:

## Motorun Çalıştırılması ve Durdurulması

### Kontak Anahtarlı Araçlar

1. Kavrama pedalına sonuna kadar basın.
2. El frenini çekin.
3. Vitesi boşa alın.
4. Gaz pedalına tam olarak basın ve basılı tutun.
5. Anahtarı **III** konumuna çevirin ve motor durana kadar bekleyin.
6. Gaz pedalını bırakın.
7. Motoru çalıştırın.

### Düğmeli Kontak Anahtarlı Araçlar

Bkz. **Kontak Anahtarına Basınız** (sayfa 219).

### Motorun Otomatik Durdurulması

Düğmeli kontak anahtarlı araçlarda, motor uzun süre rölantide çalıştığında kapanır. Akü gücünü muhafaza etmek için kontak da kapanır. Aracınız

kapatılmadan önce bilgi ekranında geri sayan bir sayaç gösterilir. 30 saniye içinde müdahale etmezseniz motor durdurulur ve kontak kapatılır. Bilgi ekranında yakıt tasarrufu için aracın kapatıldığını belirten bir başka mesaj görüntülenir. Aracınızı normal şekilde çalıştırın.

### Otomatik Motor Kapatmayı Geçersiz Kılma

Aşağıdakilerden birini yaparak 30 saniyelik geri sayım bitmeden önce durdurmayı iptal edebilir veya zamanlayıcıyı sıfırlayabilirsiniz:

- Fren veya gaz pedalına basın.
- Bilgi ekranında otomatik motor kapatmayı devre dışı bırakın.
- 30 saniyelik geri sayım sırasında **OK** veya **RESET** düğmesine basarak.

## Motorun Çalıştırılması ve Durdurulması

### Otomatik Motor Kapatmayı Açmak veya Kapatmak

**Otomatik motor kapatmayı açmak veya kapatmak için, direksiyon simidi üzerindeki bilgi ekran kumandalarını kullanarak aşağıdakileri seçin:**

Menü Ögesi	İşlem
Ayarlar	Menü düğmesine basın.
Araç ayarları	<b>OK</b> düğmesine basın.
Maks. 30 dk rölanti	<b>OK</b> düğmesine basın.

**Not:** *Otomatik durdurma özelliğini temelli kapatamazsınız. Bu özelliği kapatırsanız, kontağı her açtığınızda yeniden açılır.*

### Aracınız Sabitken Motorun Durdurulması

#### Kontak Anahtarlı Araçlar

1. Vitesi boşa alın.
2. Anahtarı **O** konumuna çevirin.
3. El frenini çekin.

### Düğmeli Kontak Anahtarlı Araçlar

Bkz. **Kontak Anahtarına Basınız** (sayfa 219).

### Araç Hareket Halindeyken Motorun Durdurulması



**UYARI:** Aracınız hareket halinde iken motorun durdurulması, fren desteğinde önemli ölçüde kayba neden olur. Frenlere basıp aracınızı durdurmak için daha fazla kuvvet harcamanız gerekir. Direksiyon desteğinde de

## Motorun Çalıştırılması ve Durdurulması

önemli ölçüde azalma meydana gelebilir. Direksiyon kilitlenmez, ancak direksiyonu döndürmek için daha fazla kuvvet gerekir. Kontaklı kapattığınızda hava yastıkları gibi bazı elektrik devreleri de kapanır. Kontaklı yanlışlıkla kapatırsanız boş konuma (N) alıp motoru tekrar çalıştırın.

### Kontak Anahtarlı Araçlar

1. Boşa alın ve frenlere basıp aracınızı güvenli bir şekilde durdurun.
2. Anahtarı **O** konumuna çevirin.
3. El frenini çekin.

### Düğmeli Kontak Anahtarlı Araçlar

Bkz.**Kontak Anahtarına Basınız** (sayfa 219).

### Egzoz Gazlarına Karşı Uyarı

 **UYARI:** Egzoz kaçaqları, zararlı ve potansiyel olarak öldürücü olabilen dumanın yolcu bölmesine girmesine neden olabilir. Aracınızın içinde egzoz dumanı kokusu alırsanız, aracınızı hemen incelettirin. Egzoz dumanı kokusu alırsanız aracı sürmeyin.

### Önemli Havalandırma Bilgileri

Aracınızı durdurur ve ardından motoru uzun süre rölantide çalıştırırsanız aşağıdakilerden birini yapmanızı öneririz:

- Camları en az 3 cm açın.
- Klima kumandasını dış havaya getirin.

### Motor Uyarı Lambaları



Arıza Gösterge Lambası

## Motorun Çalıştırılması ve Durdurulması

### Motoru Denetleyiniz

Eğer motor çalışırken yanarsa, bu bir arıza göstergesidir. Araç Üzeri Arıza Teşhis Sistemi aracın emisyon kontrol sisteminde bir arıza tespit etmiştir.

Eğer yanıp sönerse, motor teklemesi ihtimali vardır. Egzoz gazı sıcaklığının artması, egzoz gazı dönüştürücüsüne veya diğer araç bileşenlerine zarar verebilir. Ani hızlanma ve yavaşlama yapmadan sürün ve aracınızı hemen servise götürün.



Güç Aktarım Sistemi  
Uyarı Lambası

Eğer motor çalışırken yanarsa, bu bir arıza göstergesidir. Sürüş esnasında yanıp sönerse, hemen araç hızınızı azaltın. Ani hızlanma ve yavaşlama yapmadan sürün ve aracınızı hemen servise götürün.

Motor çalışırken her iki lamba da yanarsa, aracınızı durdurmak güvenli olduğunda bunu en kısa sürede yapın. Aracı sürmeye devam etmek, güç düşüşüne veya motorun durmasına neden olabilir. Kontaklı kapatın ve motoru çalıştırmayı deneyin. Aracınızı hemen kontrol ettiriniz.



# Motorun Çalıştırılması ve Durdurulması

## Marş Sistemi Bilgi Mesajları

Mesaj	İşlem
Tüm aksesuarlar için güç etkin	Motoru çalıştırmadan kontağı açarsanız görüntülenir.
Marş süresi aşıldı	Süre sınırını aşarsanız görüntülenir. Motoru 15 dakika boyunca çalıştıramazsınız. Eğer 15 dakika geçtikten sonra motoru çalıştıramazsanız, aracınızı hemen kontrol ettirin.
Marş sistemi arızalı	Aracınızı, doğru kod numarası olan anahtarla çalıştıramazsanız görüntülenir. Sistem, servis gerektiren bir arıza tespit etmiştir. Aracınızı en kısa zamanda kontrol ettirin.

## DİZEL MOTORUN ÇALIŞTIRILMASI

Motoru çalıştırmadan önce aşağıdakileri kontrol edin:

- Farların ve elektrikli aksesuarların kapalı olduğundan emin olun.
- Park freninin devrede olduğundan emin olun.
- Vites kutusunun boşta olduğundan emin olun.

## Kontak Anahtarlı Araçlar

1. Anahtarı **//** konumuna çevirin.
2. Kızdırma bujisi göstergesi sönene kadar bekleyin.
3. Kavrama pedalına sonuna kadar basın.

**Not:** *Gaz pedalına basmayın.*

4. Anahtarı **///** konumuna çevirin.

## Motorun Çalıştırılması ve Durdurulması

**Not:** Motorun marş edilmesi sırasında debriyaj pedalının bırakılması, marş işleminin sonlandırılmasına ve kontak açık durumuna dönülmesine neden olur.

**Not:** Sıcaklığın  $-15^{\circ}\text{C}$  değerinin altında olduğu durumlarda motoru 10 saniyeye kadar marş etmeniz gerekebilir.

**Not:** Marş sistemi geçici olarak devreden çıkmadan önce motoru sınırlı bir süre boyunca marş ettirmeyi deneyebilirsiniz. Eğer süre sınırını aşarsanız, motoru en az 15 dakika boyunca marş ettiremeyeceğinizi bildiren bir mesaj görünebilir.

### Düğmeli Kontak Anahtarlı Araçlar

Bkz. **Kontak Anahtarına Basınız** (sayfa 219).

### Aracın Çalıştırılmaması

#### Kontak Anahtarlı Araçlar

Motor çalışmıyorsa, şu işlemleri gerçekleştirin:

1. Fren pedalına sonuna kadar basın.
2. El frenini çekin.
3. Vitesi boşa alın.
4. Motor çalışana kadar anahtarı **III** konumuna çevirin.

#### Düğmeli Kontak Anahtarlı Araçlar

Bkz. **Kontak Anahtarına Basınız** (sayfa 219).

#### Aracınız Sabitken Motorun Durdurulması

#### Kontak Anahtarlı Araçlar

1. Vitesi boşa alın.
2. Anahtarı **O** konumuna çevirin.
3. El frenini çekin.

## Motorun Çalıştırılması ve Durdurulması

### Düğmeli Kontak Anahtarlı Araçlar

Bkz. **Kontak Anahtarına Basınız** (sayfa 219).

### Araç Hareket Halindeyken Motorun Durdurulması



**UYARI:** Aracınız hareket halinde iken motorun durdurulması, fren desteğinde önemli ölçüde kayba neden olur. Frenlere basıp aracınızı durdurmak için daha fazla kuvvet harcamanız gerekir. Direksiyon desteğinde de önemli ölçüde azalma meydana gelebilir. Direksiyon kilitlenmez, ancak direksiyonu döndürmek için daha fazla kuvvet gerekir. Kontaklı kapattığınızda hava yastıkları gibi bazı elektrik devreleri de kapanır. Kontaklı yanlışlıkla kapatırsanız boş konuma (N) alıp motoru tekrar çalıştırın.

### Kontak Anahtarlı Araçlar

1. Boşa alın ve frenlere basıp aracınızı güvenli bir şekilde durdurun.
2. Anahtarı **O** konumuna çevirin.
3. El frenini çekin.

### Düğmeli Kontak Anahtarlı Araçlar

Bkz. **Kontak Anahtarına Basınız** (sayfa 219).

### Egzoz Gazlarına Karşı Uyarı



**UYARI:** Egzoz kaçaqları, zararlı ve potansiyel olarak öldürücü olabilen dumanın yolcu bölmesine girmesine neden olabilir. Aracınızın içinde egzoz dumanı kokusu alırsanız, aracınızı hemen incelettirin. Egzoz dumanı kokusu alırsanız aracı sürmeyin.

## Motorun Çalıştırılması ve Durdurulması

### Önemli Havalandırma Bilgileri

Aracınızı durdurur ve ardından motoru uzun süre rölantide çalıştırırsanız aşağıdakilerden birini yapmanızı öneririz:

- Camları en az 3 cm açın.
- Klima kumandasını dış havaya getirin.

### Kızdırma Bujisi Göstergesi

 Yanarsa, çalıştırmadan önce kapanmasını bekleyin.

### Motor Uyarı Lambaları

 Arıza Gösterge Lambası

Motoru Denetleyiniz

Eğer motor çalışırken yanarsa, bu bir arıza göstergesidir. Araç Üzeri Arıza Teşhis Sistemi aracın emisyon kontrol sisteminde bir arıza tespit etmiştir.

Eğer yanıp sönerse, motor teklemesi ihtimali vardır. Egzoz gazı sıcaklığının artması, dizel parçacık filtresine veya diğer araç bileşenlerine zarar verebilir. Ani hızlanma ve yavaşlama yapmadan sürün ve aracınızı hemen servise götürün.



Güç Aktarım Sistemi Uyarı Lambası

Eğer motor çalışırken yanarsa, bu bir arıza göstergesidir. Sürüş esnasında yanıp sönerse, hemen araç hızınızı azaltın. Ani hızlanma ve yavaşlama yapmadan sürün ve aracınızı hemen servise götürün.

Motor çalışırken her iki lamba da yanarsa, aracınızı durdurmak güvenli olduğunda bunu en kısa sürede yapın. Aracı sürmeye devam etmek, güç düşüşüne

## Motorun Çalıştırılması ve Durdurulması

veya motorun durmasına neden olabilir. Kontaklı kapatın ve motoru

çalıştırmayı deneyin. Aracınızı hemen kontrol ettirin.

### Marş Sistemi Bilgi Mesajları

Mesaj	İşlem
Tüm aksesuarlar için güç etkin	Motoru çalıştırmadan kontaklı açarsanız görüntülenir.
Marş süresi aşıldı	Aracınız çalışmazsa gösterilir.
Marş sistemi arızalı	Aracınızı, doğru kod numarası olan anahtarla çalıştıramazsanız görüntülenir. Sistem, servis gerektiren bir arıza tespit etmiştir. Aracınızı en kısa zamanda kontrol ettirin.

# Motorun Çalıştırılması ve Durdurulması

## MOTORUN DURDURULMASI

### Turboşarjlı Araçlar

**! UYARI:** Motoru yüksek devirde çalışırken kapatmayınız. Bunu yaparsanız, motor yağı basıncı sıfıra düştükten sonra turboşarj çalışmaya devam edecektir. Bu durum turboşarj yataklarında aşınmaya sebep olur.

Gaz pedalını bırakınız. Motor rölanti devrine ulaşıncaya kadar bekleyiniz ve ardından kapatınız.

### MOTOR ISITICISI (VARSA)

**! UYARI:** Motor bloğu ısıtıcısı talimatlarına uyulmaması maddi hasara veya ciddi yaralanmaya neden olabilir.

**! UYARI:** Isıtıcınızı topraklamasız elektrik sistemleriyle veya iki uçlu uyarlayıcılarla kullanmayınız. Elektrik çarpması tehlikesi vardır.

Isıtıcı, motor soğutma sıvısını ısıtır. Böylece klima kumanda sistemi hızlı tepki verebilir. Ekipman, motor bloğuna monte edilmiş bir ısıtıcı eleman ve bir kablo demeti içerir. Sistemi topraklamalı bir 220-240 volt AC elektrik kaynağına bağlayabilirsiniz.

**Not:** Isıtıcı, eğer ortam sıcaklığı  $-18^{\circ}\text{C}$  değerinin altındaysa daha etkilidir.

Güvenli ve doğru kullanım için aşağıdakileri uygulamanızı tavsiye ederiz:

- Soğuk havalarda, açık mekan uygulamalarına uygun bir uzatma kablosu kullanınız. Açık mekan uygulamalarına uygun olduğu kablunun üzerinde

## Motorun Çalıştırılması ve Durdurulması

- açıkça belirtilmiş olmalıdır. İç mekan uzatma kablolarını açık mekanlarda kullanmayınız. Elektrik çarpmasına yol açabilir veya yangın tehlikesi oluşturabilir.
- Olabildiğince kısa bir uzatma kablosu kullanınız.
- Birden fazla uzatma kablosu kullanmayınız.
- Çalıştırma sırasında, uzatma kablosu soketinin ve ısıtıcı soket bağlantılarının temiz ve nemsiz olduğundan emin olunuz. Aksi takdirde elektrik çarpması veya yangın meydana gelebilir.
- Aracınızı yanıcı maddelerin olmadığı, temiz bir alana park ettiğinizden emin olunuz.
- Isıtıcıyı, ısıtıcı kablosunu ve uzatma kablosunu sağlam bir şekilde bağladığınızdan emin olunuz.
- Sistem yaklaşık 30 dakika çalıştırıldığında elektrik bağlantısında ısınma olup olmadığını kontrol ediniz.
- Aracınızı çalıştırmadan ve kullanmaya başlamadan önce, sistemin fişini çektiğinizden ve doğru bir şekilde yerleştirdiğinizden emin olunuz.
- Doğru çalışması için ısıtıcı sistemi kış gelmeden önce muhakkak kontrol ediniz.

### Motor Bloğu Isıtıcısının Kullanımı

Motor bloğu ısıtıcı fişi ön tamponun sağ tarafındadır. Menteşeli kapağı açın ve kullanmadan önce elektrik haznesinin bağlantı uçlarının temiz ve kuru olduğundan emin olunuz.

## Motorun Çalıştırılması ve Durdurulması

---

Isıtıcının saatlik elektrik tüketimi 0,4 ila 1,0 kilowatt-saattir. Sistemin termostatu yoktur. Yaklaşık üç saatlik çalışmadan sonra en yüksek sıcaklığa ulaşır. Isıtıcının üç saatten fazla kullanılması sistem performansını artırmaz ve gereksiz elektrik tüketimine yol açar.



## Özel Sürüş Karakteristikleri

### OTOMATİK BAŞLAT-DURDUR - DÜZ VİTES KUTUSU



**UYARI:** Herhangi bir onarım gerçekleştirmeden veya aracınızı terk etmeden önce, her zaman kontağı kapatın ve el frenini tam olarak uygulayın. Bu talimata uyulmaması, aracın tekrar çalışması durumunda yaralanma veya ölümlle sonuçlanabilir.

### Çalışma İlkesi

Sistem, rölantideyken, örneğin trafik ışıklarında motor durdurularak, yakıt tüketiminin ve CO<sub>2</sub> salımlarının azaltılmasına yardımcı olmak üzere tasarlanmıştır. Aracınızın daha fazla sayıda motor başlatma için tasarlanmış olan, gelişmiş bir aküsü vardır.

Sistem, bazı durumlarda motoru durdurmaz, örneğin:

- Sürücü kapısını açmanız halinde.
- Sürücü emniyet kemerini çıkarmanız halinde.
- Aracınız yüksek rakımdayken.
- Isıtmalı ön camı açtıysanız.
- Motor ısınırken.
- Dış hava sıcaklığı çok yüksek veya çok düşük olduğunda.
- Akü şarjı düşük veya akü sıcaklığı, optimum çalıştırma aralığının dışında olduğunda.
- İç mekan sıcaklığını korumak veya buğulanmayı azaltmak için.

Sistem, bazı durumlarda motoru yeniden başlatır, örneğin:

- Isıtmalı ön camı açmanız halinde.
- Maksimum buz çözme sistemini açmanız halinde.

## Özel Sürüş Karakteristikleri

- Aracınızın vites boştayken yokuş aşağı kaymaya başlaması halinde.
- Yeterli fren takviyesini sağlamak için.
- İç mekan sıcaklığını korumak veya buğulanmayı azaltmak için.

**Not:** Sistem motoru yeniden başlattığında, üfleyici fan motoru hızı değişebilir.

### Otomatik-Start-Stop Kullanılması

#### Motorun Durdurulması

1. Aracı durdurunuz.
2. Vitesi boşa alın.
3. Debriyaj pedalını bırakınız.

**Not:** Motor kapalı olduğunda, direksiyon destek sistemi de kapanır.

### Motorun Yeniden Çalıştırılması

Kavrama pedalına sonuna kadar basın.

**Not:** Sistemden en yüksek yararı sağlamak için, üç saniyeden uzun süreli durulan her durumda vitesi boşa alın ve debriyaj pedalını bırakın.

**Not:** Sistem, bayılmadan kurtarma özelliği sağlar. Motoru stop ettikten sonra yeniden çalıştırmak için, kavrama pedalına sonuna kadar basın.

### Sistemin Açılması ve Kapatılması



Kontağı açtığınızda sistem açılır. Bunu kapatmak için anahtara basın.

**Not:** **OFF** anahtarda ışık yanar.

Sistemi yeniden açmak için anahtara tekrar basın.

Motor durduğunda, otomatik start-stop göstergesi yeşil renkte yanar. Bir işlem yapmanız gerektiğinde, sarı renkte yanıp söner ve bir mesaj belirir.

## Özel Sürüş Karakteristikleri



Sistem kullanım dışı olduğunda, otomatik start stop göstergesi üzeri çizilmiş olarak gri renkte yanar.

**Not:** Sistem, bir arıza tespit ettiğinde kapanır. Kapalı kalması halinde, aracınızı en kısa sürede kontrol ettirin.

### Otomatik-Start-Stop Uyarısı

Sürücü kapısını açtığınızda ve sistem motoru durdurduğunda, sesli bir uyarı verilir.

### Bilgi Mesajları

Mesaj	Durum	İşlem
Auto StartStop Press a Pedal to Start Engine	Sistemin motoru yeniden çalıştırması gerekir, ama onayınızı gerektirir.	Gaz pedalına, fren pedalına veya debriyaj pedalına basın.
Auto StartStop Manual Restart Required	Sistem çalışmıyor.	Motoru yeniden çalıştırın.
Auto StartStop Select Neutral To Start Engine	Sistemin motoru yeniden çalıştırması gerekir ama vites kutusu viteste olduğu için çalıştıramaz.	Vitesi boşa alın ve motoru yeniden çalıştırın.

## Özel Sürüş Karakteristikleri

### Pilin Değiştirilmesi

Sistemin doğru biçimde çalışması için, aküyü tam olarak aynı özelliklere sahip bir aküyle değiştirin.

### OTOMATİK BAŞLAT-DURDUR - OTOMATİK VİTES KUTUSU



**UYARI:** Herhangi bir onarım gerçekleştirmeden veya aracınızı terk etmeden önce, her zaman kontağı kapatın ve el frenini tam olarak uygulayın. Bu talimata uyulmaması, aracın tekrar çalışması durumunda yaralanma veya ölümlle sonuçlanabilir.

### Çalışma İlkesi

Sistem, rölantideyken, örneğin trafik ışıklarında motor durdurularak, yakıt tüketiminin ve CO<sub>2</sub> salımlarının azaltılmasına yardımcı olmak üzere tasarlanmıştır. Aracınızın daha fazla sayıda motor başlatma için tasarlanmış olan, gelişmiş bir aküsü vardır.

Sistem, bazı durumlarda motoru durdurmaz, örneğin:

- Sürücü kapısını açmanız halinde.
- Sürücü emniyet kemerini çıkarmanız halinde.
- Aracınız yüksek rakımdayken.
- Isıtmalı ön camı açtıysanız.
- Vitesi spor (S) konumuna aldıysanız.
- Aracınız dik bir yokuştaysa.
- Motor ısınırken.

## Özel Sürüş Karakteristikleri

- Dış hava sıcaklığı çok yüksek veya çok düşük olduğunda.
- Akü şarjı düşük veya akü sıcaklığı, optimum çalıştırma aralığının dışında olduğunda.
- İç mekan sıcaklığını korumak veya buğulanmayı azaltmak için.
- Direksiyonu 90 dereceden fazla döndürdüyse.

Sistem, bazı durumlarda motoru yeniden başlatır, örneğin:

- Sürücü kapısını açmanız halinde.
- Sürücü emniyet kemerini çıkarmanız halinde.
- Isıtmalı ön camı açmanız halinde.
- Maksimum buz çözme sistemini açmanız halinde.
- Aracınızın vites boştayken yokuş aşağı kaymaya başlaması halinde.

- Yeterli fren takviyesini sağlamak için.
- İç mekan sıcaklığını korumak veya buğulanmayı azaltmak için.

**Not:** Sistem motoru yeniden başlattığında, üfleyici fan motoru hızı değişebilir.

### Otomatik-Start-Stop Kullanılması



**UYARI:** Aracınızdan ayrılmadan önce, el frenini çekin ve vitesi park konumuna (P) alın.

### Motorun Durdurulması

Aracınızı durdurun, fren pedalına basmaya devam edin ve vitesi sürüş (D) konumunda tutun.

**Not:** Ayağınızın fren pedalında olup olmamasından bağımsız olarak, vitesi park (P) konumuna veya boşa (N) alırsanız motor durur.

## Özel Sürüş Karakteristikleri

**Not:** Motor kapalı olduğunda, direksiyon destek sistemi de kapanır.

### Motorun Yeniden Çalıştırılması

- Fren pedalını bırakınız.
- Gaz pedalına basın.
- Vitesi sürüş (D), geri (R) veya manuel (M) konumuna alın.

### Sistemin Açılması ve Kapatılması



Kontağı açtığınızda sistem açılır. Bunu kapatmak için anahtara basın.

**Not:** OFF anahtarda ışık yanar.

Sistemi yeniden açmak için anahtara tekrar basın.

Motor durduğunda, otomatik start-stop göstergesi yeşil renkte yanar. Bir işlem yapmanız gerektiğinde, sarı renkte yanıp söner ve bir mesaj belirir.



Sistem kullanım dışı olduğunda, otomatik start stop göstergesi üzeri çizilmiş olarak gri renkte yanar.

**Not:** Sistem, bir arıza tespit ettiğinde kapanır. Kapalı kalması halinde, aracınızı en kısa sürede kontrol ettirin.

## Özel Sürüş Karakteristikleri

### Bilgi Mesajları

Mesaj	Durum	İşlem
Auto StartStop Motoru çalıştırmak için frene basın	Sistemin motoru yeniden çalıştırması gerekir, ama onayınızı gerektirir.	Motoru yeniden çalıştırmak için fren pedalına basın.
Auto StartStop Vitesi P'ye geçirin Mot. yeniden çalıştırın	Sistem çalışmıyor.	Vitesi park (P) konumuna alın ve motoru kendiniz yeniden çalıştırın.

### Pilin Değiştirilmesi

Sistemin doğru biçimde çalışması için, aküyü tam olarak aynı özelliklere sahip bir aküyle değiştirin.

### ECOSELECT

#### EcoSelect Hakkında

EcoSelect yakıt tüketimini azaltmanıza yardımcı olmak üzere tasarlanmış bir sürüş modudur. Aracınızı daha verimli hale getirmek için bazı araç sistemlerinin çalışma şeklini değiştirir.

## Özel Sürüş Karakteristikleri

---

EcoSelect açıkken yapılan sürüş esnasında şunları fark edebilirsiniz:

- Motor hareketinde farklılık.
- Daha düşük hızlanma performansı.
- Daha az üfleyici fan hızı.

### **EcoSelect'i Açmak veya Kapatmak**



Düğmeye basın.

**Not:** *Siz kapatana kadar açık kalır.*

### **EcoSelect Göstergesi**



EcoSelect'i açtığınızda yanar.



### GÜVENLİK ÖNLEMLERİ



**UYARI:** Yakıt deposunu aşırı doldurmayınız. Aşırı doldurulan bir depodaki basınç, kaçağa neden olabilir ve yakıtın püskürmesine ve yangına yol açabilir.



**UYARI:** Yakıt sistemi basınç altında olabilir. Yakıt deposu girişinin yakınında ısığa benzer bir ses duymanız halinde ses durana kadar yakıt doldurmayın. Aksi takdirde, yakıt püskürebilir, bu da ciddi yaralanmalara neden olabilir.



**UYARI:** Yakıtlar yanlış kullanıldıklarında veya yanlış şekilde taşındıklarında ciddi yaralanmalara veya ölüme neden olabilirler.



**UYARI:** Yakıt kansere neden olan bir madde olan benzen içerebilir.



**UYARI:** Yakıt ikmali yaparken mutlaka motoru kapatın ve yakıt deposu doldurma valfine kıvılcım veya açık alevle yaklaşılmamasına izin vermeyin. Yakıt doldururken kesinlikle sigara içmeyiniz ya da cep telefonu kullanmayınız. Yakıt buharı belirli koşullar altında son derece tehlikelidir. Yakıt buharlarını solumaktan kaçınınız.

Yakıt doldururken şu talimatlara uyun:

- Yakıt ikmali yapmadan önce tüm sigaraları ve açık alevleri söndürünüz.
- Yakıt doldurmadan önce daima motoru kapatın.

## Yakıt ve yakıt doldurma

---

- Otomotiv yakıtları yutulduklarında zararlı veya ölümcül olabilir. Benzin son derece zehirlidir ve yutulduğunda ölüme veya kalıcı yaralanmalara neden olabilir. Yakıt yutarsanız, herhangi bir belirti hemen görülme dahi derhal bir doktora başvurunuz. Yakıtın zehirli etkileri saatlerce görülmeyebilir.
- Yakıt buharlarını solumaktan kaçınınız. Yakıt buharı solumak, gözlerde ve solunum yollarında tahrişe neden olabilir. Yakıt buharının aşırı miktarda veya uzun süre solunması ciddi rahatsızlıklara ve kalıcı yaralanmalara neden olabilir.
- Yakıtın gözlerinize temas etmesinden kaçınınız. Gözlerinize yakıt sıçratırsanız, varsa lenslerinizi çıkarın, gözlerinizi 15 dakika boyunca suyla yıkayın ve tıbbi yardım alın. Uygun tıbbi yardım alınmaması, kalıcı yaralanmalara neden olabilir.
- Yakıtlar, cilt üzerinden emildiğinde tehlikeli olabilir. Cildinize, giysilerinize veya her ikisine yakıt sıçratırsanız, kirli giysileri en kısa zamanda çıkarın ve cildinizi sabunlu suyla tamamen yıkayın. Tekrarlanan veya uzun süren temas, cildin tahriş olmasına neden olur.
- Alkolizm tedavisi için Antabus veya diğer Disülfiram çeşitlerini alıyorsanız özellikle dikkatli olunuz. Yakıt buharlarının solunması olumsuz bir reaksiyona,

## Yakıt ve yakıt doldurma

ciddi kişisel yaralanmalara ve hastalıklara neden olabilir. Olumsuz etkiler görülmesi durumunda derhal bir doktora başvurun.

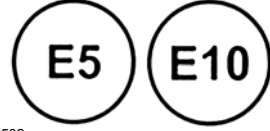

E268502

### YAKIT KALİTESİ - BENZİN

**UYARI:** Dizeli benzinle, gazoholle veya alkolle karıştırmayın. Bu, bir patlamaya neden olabilir.

**UYARI:** Kurşunlu ya da başka metal bileşenleri içeren, örneğin manganez bazlı katkı maddeli benzin kullanmayın. Bu maddeler salım sistemine zarar verebilirler.

EN 228 tarafından belirlenen teknik özellikleri karşılayan en az 95 oktan kurşunsuz benzin ya da dengini kullanın.

Aracınız %10'a kadar etanol karışımlarını (E5 ve E10) kullanmaya uygundur.

**Not:** Sadece yüksek kaliteli yakıt kullanmanızı tavsiye ederiz. Pazar sonrası yakıt katkı maddelerinin veya diğer motor onarıcılarının kullanılması tavsiye edilmez.

### Uzun Süreli Depolama

Pek çok benzinde etanol bulunur. Aracınızı iki aydan uzun süre kullanmamayı düşünüyorsanız, yakıt deponuzu etanol içermeyen yakıtla doldurmanızı öneririz.

## Yakıt ve yakıt doldurma

### YAKIT KALİTESİ - DİZEL

 **UYARI:** Dizeli benzinle, gazoholle veya alkolle karıştırmayın. Bu, bir patlamaya neden olabilir.

Sadece EN590 standardına uygun düşük kükürtlü, yüksek kaliteli (Eurodizel) yakıt kullanın.



E268503

Aracınız %7'a kadar biyodizel karışımı kullanımına uygundur (B7).

**Not:** Sadece yüksek kaliteli yakıt kullanmanızı tavsiye ederiz. Pazar sonrası yakıt katkı maddelerinin veya diğer motor onarıcılarının kullanılması tavsiye edilmez.

**Not:** Yakıtın mumlanması önlemek amaçlı katkı maddelerinin kullanılmasını tavsiye etmiyoruz.

### Uzun Süreli Depolama

Çoğu dizel yakıtta biyodizel bulunur. Aracınızı iki aydan uzun süre kullanmamayı düşünüyorsanız, yakıt deponuzu biyodizel içermeyen yakıtla doldurmanızı öneririz.

### YAKIT DOLDURMA HUNİSİNİN YERİ

Yakıt doldurma hunisi yedek lastik saklama bölümündedir.

### YAKITIN BİTMESİ

Yakıtın bitmesi araç garantisi kapsamında olmayan hasara neden olabilir.

## Yakıt ve yakıt doldurma

Aracınızın yakıt biterse:

- Motoru çalıştırmak için en az 5 L yakıt ekleyiniz.
- Yakıt sisteminin yakıtı depodan motora pompalamasını sağlamak için, yakıt aldıktan sonra kontağı birkaç kez açıp kapamanız gerekir. Yeniden çalıştırma sırasında, marş süresi normalden birkaç saniye uzun sürecektir.

**Not:** *Eğer aracınız dik bir yokuştaysa, daha çok yakıt gerekebilir.*

### Taşınabilir Bir Yakıt Konteynerinin Doldurulması



**UYARI:** Yakıt pompası nozülünden yakıt akışı statik elektrik oluşumuna neden olabilir. Doldurulan yakıt haznesi topraklamalı değilse, bu durum yangına yol açabilir.

Topraklanmamış bir yakıt bidonu ile doldururken kıvılcım yaratabilecek bir elektrostatik yüklenme olmasını önlemek için aşağıdakilere dikkat edin:

- Aracınıza yakıt transfer etmek için sadece onaylı bir yakıt konteyneri kullanınız. Doldurma sırasında konteyneri yere koyunuz.
- Yük alanı dahil yakıt bidonu araç içindeyken bidonu doldurmayınız.
- Doldururken yakıt pompası tabancasını yakıt bidonuna temas ettiriniz.
- Yakıt pompası nozül kolunu doldurma konumunda tutan bir ekipman kullanmayınız.

### Taşınabilir bir Yakıt Konteynerinden Yakıt Ekleme

**! UYARI:** Yakıt konteynerinin nozülü veya yan sanayi huniyi yakıt sistemi doldurma ağzına yerleştirmeyiniz. Bu, yakıt sistemi doldurma ağzı veya contasına hasar verebilir ve yakıtın yere akmasına neden olabilir.

**! UYARI:** Kapaksız yakıt sistemini yabancı nesnelere kaldırarak veya iterek açmaya çalışmayınız. Bu yakıt sistemine ve sızdırmazlığına zarar verebilir ve sizin veya başka insanların yaralanmasına neden olabilir.

**! UYARI:** Evsel atık veya kanalizasyon sistemine yakıt boşaltmayınız. Yetkili atık imha tesisini kullanınız.

Araç yakıt deposunu yakıt konteynerinden doldururken, aracınızla birlikte verilen yakıt doldurucuyu kullanın. Bkz. **Yakıt Doldurma Hunisinin Yeri** (sayfa 256).

**Not:** *Kapaksız yakıt sistemi ile çalışmayabileceği ve sisteme zarar verebileceği için yan sanayi hunisi kullanmayınız.*

Araca yakıt bidonu ile yakıt doldururken aşağıdakileri yapınız:

1. Yakıt deposunun kapağını tamamen açınız.
2. Yakıt doldurma hunisini, yakıt deposu doldurma borusu açıklığına tamamen yerleştiriniz.

## Yakıt ve yakıt doldurma



E157452

- 3 Aracınıza yakıt konteynerinden yakıt ekleyiniz.
- 4 Yakıt doldurma hunisini kaldırınız.
- 5 Yakıt deposunun kapağını tamamen kapatınız.
- 6 Yakıt doldurma hunisini temizleyin ve aracınıza geri yerleştirin ya da doğru şekilde atın.

**Not:** Huniyi atmayı tercih ederseniz, yedek huniler Ford Yetkili Servisinden satın alınabilir.

## YAKIT DOLDURMA

### Yakıt Doldurma Sistemine Genel Bakış

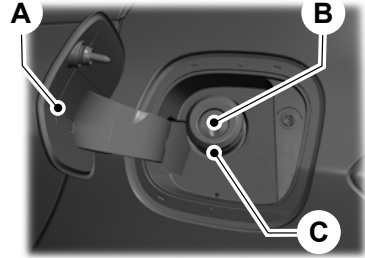

E267248

- A Yakıt deposu kapağı.
- B Yakıt deposu doldurma valfi.
- C Yakıt deposu doldurma borusu.

Aracınızda bir yakıt deposu doldurma ağız kapağı yoktur.

## Yakıt ve yakıt doldurma

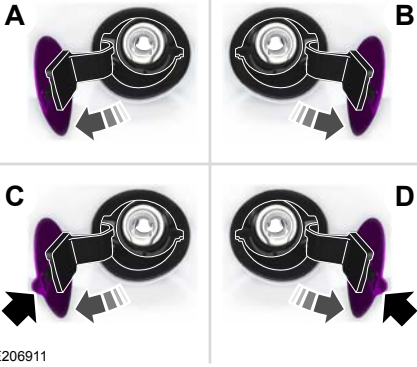

E206911

- A Sol taraf. Yakıt deposu kapağını açmak için, yakıt deposu kapağının arka orta köşesine bastırıp ardından bırakın.
- B Sağ taraf. Yakıt deposu kapağını açmak için, yakıt deposu kapağının arka orta köşesine bastırıp ardından bırakın.

- C Sol taraf. Yakıt deposunun kapağını açmak için arka tarafını çekin.
- D Sağ taraf. Yakıt deposunun kapağını açmak için arka tarafını çekin.

### Aracınıza Yakıt Doldurmak



**UYARI:** Yakıt ikmali yaparken mutlaka motoru kapatın ve yakıt deposu doldurma valfine kıvılcım veya açık alevle yaklaşılmasına izin vermeyin. Yakıt doldururken kesinlikle sigara içmeyin ya da cep telefonu kullanmayın. Yakıt buharı belirli koşullar altında son derece tehlikelidir. Yakıt buharlarını solumaktan kaçınınız.



## Yakıt ve yakıt doldurma

**! UYARI:** Yakıt sistemi basınç altında olabilir. Yakıt deposu girişinin yakınında ısığa benzer bir ses duymanız halinde ses durana kadar yakıt doldurmayın. Aksi takdirde yakıt püskürebilir ve dolayısıyla ciddi yaralanmalara neden olabilir.

**! UYARI:** Yakıt deposu doldurma valfini açmaya çalışmayın. Bu, yakıt sistemine zarar verebilir. Bu talimata uyulmaması, yangına, kişisel yaralanmalara veya ölüme neden olabilir.

**! UYARI:** Yakıt ikmali sırasında yakıt tabancası tam olarak sokulmuş durumda iken yakıt tabancasını çıkarmayın.

**! UYARI:** Yakıt pompası tabancası ilk kez otomatik olarak kapatıldığında yakıt doldurmayı durdurun. Buna uyulmaması, yakıt deposu içindeki genleşme boşluğunu dolmasına neden olur ve yakıt taşmasına yol açabilir.

**! UYARI:** Yakıt deposunu aşırı doldurmayınız. Aşırı doldurulan bir depodaki basınç, kaçağa neden olabilir ve yakıtın püskürmesine ve yangına yol açabilir.

**! UYARI:** Kalan yakıt varsa yakıt deposuna boşaltmaya izin vermek için yakıt pompası nozülünü çıkarmadan önce en az beş saniye bekleyin.

1. Yakıt deposunun kapağını tamamen açın.
2. Aracınız için uygun yakıt pompası nozülünü seçin.

## Yakıt ve yakıt doldurma

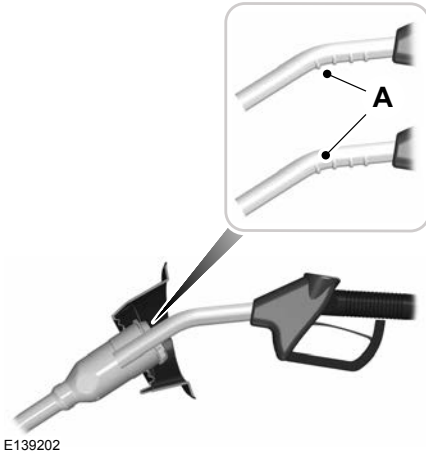

- 3 Yakıt pompası nozulünü A nozulü üzerindeki ilk çentiğe kadar yerleştirin. Yakıt pompası nozulünü yakıt deposu pompasına yaslayın.

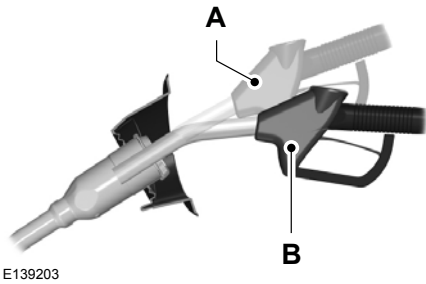

- 4 Yakıt doldururken yakıt pompası nozulünü B konumunda tutun. Yakıt pompası nozulünün A konumunda tutulması, yakıt akışını etkileyebilir ve yakıt deposu dolmadan yakıt pompası nozulü kapanabilir.

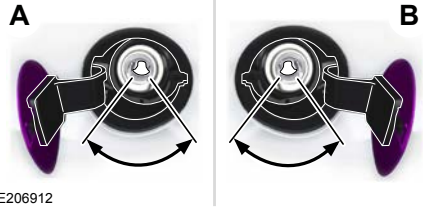

- 5 Yakıt pompası nozulünü gösterilen alanda çalıştırın.



- 6 Yakıt dolumu tamamlanınca, yakıt pompası nozulünü hafifçe kaldırınız ve yavaşça çekin.

## Yakıt ve yakıt doldurma

7. Yakıt deposunun kapağını tamamen kapatın.

Yakıt deposunu yanlış yakıtla doldurduysanız motoru çalıştırmayı denemeyin. Yanlış yakıt kullanımı, araç Garanti kapsamında olmayan hasarlara neden olabilir. Aracınızı hemen kontrol ettiriniz.

### Yakıt Doldurma Sistemi Uyarısı (varsa)

Yakıt doldurma valfi tam olarak kapanmazsa, bilgi ekranında bir mesaj belirebilir.

Mesaj
Yakıt dolum ağzını kontrol edin

Eğer mesaj belirirse, aşağıdakileri yapın:

1. Aracı en kısa zamanda güvenli bir yere çekin ve motoru durdurun.

2. Vites kolunu park (P) veya boş (N) konumuna alın.

3. El frenini çekin.

4. Yakıt deposunun kapağını tamamen açın.

5. Yakıt doldurma valfinin hareketini engelleyebilecek herhangi bir tortuya karşı kontrol edin.

6. Yakıt doldurma valfindeki tüm tortuları temizleyin.

7. Yakıt pompası nozülünü veya aracınla birlikte verilen yakıt doldurma hunisini yakıt doldurma borusuna tamamen yerleştirin. Bkz. **Yakıt Doldurma Hunisinin Yeri** (sayfa 256). Bu eylem, yakıt deposu doldurma valfinin tam olarak kapatılmasını engelleyen tüm tortuları giderecektir.

8. Yakıt pompası nozülünü veya yakıt doldurma hunisini, yakıt doldurma borusundan çıkarın.

9 Yakıt deposunun kapağını tamamen kapatın.

**Not:** *Mesaj hemen sıfırlanmayabilir. Mesaj görünmeye devam ederse ve uyarı lambası yanarsa, aracınızı en kısa sürede kontrol ettirin.*

### YAKIT TÜKETİMİ

CO2 ve yakıt tüketimiyle ilgili rakamlar, 715/2007 Yönergesine (AT) veya CR (AT) 692/2008 ve sonraki düzeltmelere uygun olarak gerçekleştirilen laboratuvar testlerinden alınmaktadır.

Bu testlerin amacı araç markaları ve modelleri arasında bir karşılaştırma yapılmasını sağlamaktır. Bu testler aracınızda ortaya çıkacak gerçek yakıt tüketimini göstermeyi amaçlamamaktadır.

Gerçek yakıt tüketimi sürüş tarzı, yüksek hızda sürüş, durup kalkarak sürüş, klima kullanımı, ek aksesuarlar, yük ve çekme işlemleri gibi pek çok değişik etken tarafından belirlenir.

### Reklamı Yapılan Kapasite

Reklamı yapılan kapasite, yakıt göstergesinin deponun boşaldığını gösterdiğiindeki yakıt deposuna ekleyebileceğiniz maksimum yakıt miktarıdır. Bkz. **Teknik Özellikler** (sayfa 524).

Ek olarak, yakıt deposu boş rezerv içerir. Boş rezerv, yakıt göstergesi yakıt deposunun boşaldığını gösterdiğiindeki yakıt deposunda kalan belirsiz yakıt miktarıdır.

**Not:** *Boş depodaki yakıt miktarı değişebildiğinden sürüş mesafesini arttırmak için bu yakıtı güvenilmemelidir.*

### Yakıt Tasarrufu

Aracınız, yol bilgisayarı ortalama yakıt işlevi üzerinden yakıt tasarrufu değerlerini hesaplar. Bkz. **Yol bilgisayarı** (sayfa 161).

Sürüşün ilk 1.500 km'si, motorun alışma süresidir. 3.000 km sonrasında daha doğru bir ölçüm elde edilir.

- Daha düşük sıcaklıklarda yakıt tasarrufu azalabilir.
- Kısa mesafelerde sürüş yapılırken yakıt tasarrufu azalabilir.
- Düz bir zeminde sürüş yapılırken, engebeli zeminde sürüş yapılması sırasında sağlanandan daha iyi bir yakıt tasarrufu sağlanır.

### Yakıt Tasarrufunun Olumsuz Yönde Etkilenmesi

- Yanlış lastik şişirme basınçları. Bkz. **Lastik Basınçları** (sayfa 501).
- Aracınıza tam yükleme yapılması.
- Gereksiz ağırlık taşınması.
- Aracınıza böcek deflektörü, devrilme veya ışık çubukları, marşbiyel ve kayak rafları gibi belirli aksesuarlar eklenmesi.
- Alkolle karıştırılmış yakıt kullanılması. Bkz. **Yakıt kalitesi** (sayfa 256).

## Motor Emisyon Kontrolü

### EGZOS GAZI DÖNÜŞTÜRÜCÜSÜ (KATALİTİK KONVERTÖR)

**!** **UYARI:** Aracınızı kuru çim veya zemin üzerindeki diğer kuru nesnelere üzerine park etmeyin veya rölantide çalışır durumda bırakmayın. Salım sistemi motor bölmesinin ve egzoz sisteminin ısınmasına neden olup yangın tehlikesine yol açabilir.

**!** **UYARI:** Egzoz sisteminin normal çalışma sıcaklığı çok yüksektir. Egzoz sistemi soğumadan, asla çevresinde çalışmayın veya herhangi bir parçasını onarmaya çalışmayın. Egzoz gazı dönüştürücüsü etrafında çalışırken özel dikkat gösterin. Egzoz gazı

dönüştürücüsü motorun sadece kısa bir süre çalışmasının ardından çok yüksek sıcaklıklara ulaşır ve motorun kapatılmasından sonra da sıcak kalır.

**!** **UYARI:** Egzoz kaçaqları, zararlı ve potansiyel olarak öldürücü olabilen dumanın yolcu bölmesine girmesine neden olabilir. Aracınızın içinde egzoz dumanı kokusu alırsanız, aracınızı hemen incelettirin. Egzoz dumanı kokusu alırsanız aracı sürmeyin.

Aracınızda, aracınızın geçerli egzoz salım standartlarına uymasını sağlayan çeşitli emisyon kontrol bileşenleri ve bir egzoz gazı dönüştürücüsü bulunur.

## Motor Emisyon Kontrolü

Egzoz gazı dönüştürücüye hasar vermektan kaçınmak için:

- Motoru tek seferde 10 saniyeden fazla süreyle marş ettirmeyin.
- Buji kablosunun bağlantısı ayrıldığı zaman motoru çalıştırmayın.
- Aracınızı iterek veya çekerek çalıştırmayın. Aktarma kablolarını kullanın. Bkz. **Takviye ile Çalıştırma** (sayfa 404).
- Aracınız hareket halindeyken kontağı kapatmayın.
- Kurşunlu yakıt kullanmayın.
- Yakıtınızın bitmemesine dikkat edin.

**Not:** *Oluşacak parça hasarı araç garantisini kapsamında olmayabilir.*

## Araç Üzeri Arıza Teşhis Sistemi

Aracınızda emisyon kontrol sistemini izleyen bir araç üzeri arıza teşhis sistemi vardır. Aşağıdaki uyarı lambalarından herhangi biri yanarsa, bu, araç üzeri arıza teşhis sisteminin bir emisyon kontrol sistemi arızası tespit ettiğini gösterebilir.



Aracı sürmeye devam etmek, güç düşüşüne veya motorun durmasına neden olabilir. Bir uyarı ışığına müdahale etmemek, araç Garantisini kapsamı dışında kalan bir aksam hasarına neden olabilir. Aracınızı en kısa zamanda kontrol ettirin.

Bkz. **Uyarı lambaları ve göstergeler** (sayfa 151).

### BENZİNLİ PARTİKÜL FİLTRESİ



**UYARI:** Aracınızı kuru yapraklar, kuru çim veya diğer yanıcı maddeler üzerinde park etmeyiniz veya bu gibi zeminlerde rölantide çalışır durumda bırakmayın. Yenilenme işlemi sırasında aşırı yüksek egzoz gazı sıcaklıkları ortaya çıkar. Yenilenme süreci sırasında ve sonrasında, ayrıca motor durdurulduktan sonra etrafa önemli miktarda ısı yayılır. Bu durum potansiyel bir yangın tehlikesidir.

Benzin parçacık filtresine hasar gelmesi riskini azaltmak için:

- Motoru tek seferde 10 saniyeden fazla süreyle marş ettirmeyin.
- Aracınızı iterek veya çekerek çalıştırmayın. Aktarma kablolarını kullanın.

- Aracınız hareket halindeyken kontağı kapatmayın.
- Uyarı lambalarını, göstergeleri ve bilgi mesajlarını görmezden gelmeyin.

### Benzin Parçacık Filtresi Kurum Yakma İşlemi

Egzoz gazındaki parçacıklar benzin parçacık filtresinde toplanarak zaman içerisinde kademeli olarak kısıtlanmaya sebep olur. Bu kısıtlanma motor kontrol sistemi tarafından kontrol edilen kurum yakma işlemiyle ortadan kaldırılır. Kurum yakma işlemi egzoz gazındaki parçacıkları zararsız gazlara dönüştürür.

Kurum yakma işlemi normal sürüş esnasında, nasıl sürdüğünüze bağlı olarak değişen derecelerde gerçekleşir. Pasif kurum yakma orta-yüksek hızda sürerken gerçekleşir, ama genellikle düşük hızda kısa



## Motor Emisyon Kontrolü

mesafe sürüşleri yapıyorsanız, motor kontrol sistemi, doğru şekilde çalışmaya devam ettiğinden emin olmak amacıyla, filtrede birikmiş parçacıkların giderilmesi için egzoz gazı sıcaklığını artırır.

Pasif kurum yakma işlemine yardımcı olmak için, ara sıra şunları yapmanıza izin verecek yolculuklar yapmanız önerilir:

- Otoyol şartları da dahil olmak üzere, çeşitli şartlar altında minimum 20 dakika sürüş yapın.
- Uzun süreli motor rölantisinden kaçının.
- Motor devrini 1500 ve 4000 dev/dak değerleri arasında tutmak için uygun bir vites seçin.

Filtre doygun veya doygunluğa yakın duruma gelirse, bir uyarı lambası yanar veya bilgi ekranında bir mesaj görüntülenir.

**Not:** Bazı araçlarda bir uyarı lambası yanar ve bilgi ekranında bir mesaj görüntülenir.

Bir uyarı lambası yandığında veya bilgi ekranında bir mesaj görüntülendiğinde bir önlem almazsanız, araç Garantisinin kapsamadığı bir hasara yol açabilirsiniz.

### **Benzin Parçacık Filtresi Uyarı Lambaları ve Göstergeleri**



Arıza gösterge lambası.

## Motor Emisyon Kontrolü

### Benzin Parçacık Filtresi Bilgi Mesajları

Mesaj	Eylem
Egzoz filtresi sınırdaki Temizleme için hemen sürün	<ul style="list-style-type: none"><li>• Otoyol şartları da dahil olmak üzere çeşitli şartlar altında 20 dakika boyunca veya mesaj kaybolana kadar sürüş yapın.</li><li>• Uzun süreli motor rölantisinden kaçının.</li><li>• Motor devrini 1500 ve 4000 dev/dak değerleri arasında tutmak için uygun bir vites seçin.</li></ul>
Egzoz filtresi sınırı aşmış Servise götürün	<ul style="list-style-type: none"><li>• Orta hızda sürün.</li><li>• Ani hızlanma veya yavaşlama yapmayın.</li><li>• Aracınızı en kısa zamanda kontrol ettirin.</li></ul>

### DİZEL PARÇACIK FİLTRESİ



**UYARI:** Aracınızı kuru yapraklar, kuru çim veya diğer yanıcı maddeler üzerinde park etmeyiniz veya bu gibi zeminlerde rölantide çalışır durumda bırakmayın. Yenilenme işlemi sırasında aşırı yüksek egzoz gazı sıcaklıkları ortaya çıkar. Yenilenme süreci sırasında ve sonrasında, ayrıca motor durdurulduktan sonra etrafa önemli miktarda ısı yayılır. Bu durum potansiyel bir yangın tehlikesidir.



**UYARI:** Egzoz sisteminin normal çalışma sıcaklığı çok yüksektir. Egzoz sistemi soğumadan, asla çevresinde çalışmayın veya herhangi bir parçasını onarmaya çalışmayın. Dizel oksitlemeli egzoz gazı dönüştürücüsü veya dizel parçacık filtresi çevresinde çalışırken özel ihtimam

gösterin. Dizel oksitlemeli egzoz gazı dönüştürücüsü ve dizel parçacık filtresi, motorun sadece kısa bir süre çalışmasının ardından çok yüksek sıcaklıklara ulaşır ve motorun kapatılmasından sonra da sıcak kalır.



**UYARI:** Egzoz kaçakları, zararlı ve potansiyel olarak öldürücü olabilen dumanın yolcu bölmesine girmesine neden olabilir. Aracınızın içinde egzoz dumanı kokusu alırsanız, aracınızı hemen incelettirin. Egzoz dumanı kokusu alırsanız aracı sürmeyin.

Aracınızda, aracınızın geçerli egzoz salım standartlarına uymasını sağlayan çeşitli emisyon kontrol bileşenleri ve bir dizel parçacık filtresi bulunur. Egzoz gazındaki kurum gibi zararlı dizel parçacıklarını filtreler.

## Motor Emisyon Kontrolü

Dizel parçacık filtresine zarar vermekten kaçınmak için:

- Motoru tek seferde 10 saniyeden fazla süreyle marş ettirmeyin.
- Aracınızı iterek veya çekerek çalıştırmayın. Aktarma kablolarını kullanın. Bkz. **Takviye ile Çalıştırma** (sayfa 404).
- Aracınız hareket halindeyken kontağı kapatmayın.
- Egzoz sistemi temizliğiyle ve kurum yakmayla ilgili uyarı lambalarını veya bilgi mesajlarını göz ardı etmeyin.

**Not:** *Bu durum, araç Garantisinin kapsamadığı hasarlara neden olabilir.*

## Araç Üzeri Arıza Teşhis Sistemi

Aracınızda emisyon kontrol sistemini izleyen bir araç üzeri arıza teşhis sistemi vardır. Aşağıdaki uyarı lambalarından herhangi biri yanarsa bu, araç üzeri arıza teşhis sisteminin bir emisyon kontrol sistemi arızası tespit ettiğini gösterir.



Motor soğutma suyu sıcaklığı uyarı lambası.



Akü şarj uyarı lambası.



Arıza gösterge lambası.



Güç aktarım sistemi uyarı lambası.



Yakıtta su var uyarısı lambası.

## Motor Emisyon Kontrolü

Uyarı lambası yanarken aracınızı sürmeye devam ederseniz, motor uyarı vermeden durabilir. Bu durum, araç garantisinin kapsamadığı hasarlara neden olabilir. Aracınızı en kısa zamanda kontrol ettirin.

Bkz. **Uyarı lambaları ve göstergeler** (sayfa 151).

### Dizel Parçacık Filtresi Otomatik Kurum Yakma



**UYARI:** Aracınızı kuru yapraklar, kuru çim veya diğer yanıcı maddeler üzerinde park etmeyiniz veya bu gibi zeminlerde rölantide çalışır durumda bırakmayın. Yenilenme işlemi sırasında aşırı yüksek egzoz gazı sıcaklıkları ortaya çıkar. Yenilenme süreci sırasında ve sonrasında, ayrıca motor durdurulduktan sonra etrafa önemli miktarda ısı yayılır. Bu durum potansiyel bir yangın tehlikesidir.



**UYARI:** Egzoz sisteminin normal çalışma sıcaklığı çok yüksektir. Egzoz sistemi soğumadan, asla çevresinde çalışmayın veya herhangi bir parçasını onarmaya çalışmayın. Dizel oksitlemeli egzoz gazı dönüştürücüsü veya dizel parçacık filtresi çevresinde çalışırken özel ihtimam gösterin. Dizel oksitlemeli egzoz gazı dönüştürücüsü ve dizel parçacık filtresi, motorun sadece kısa bir süre çalışmasının ardından çok yüksek sıcaklıklara ulaşır ve motorun kapatılmasından sonra da sıcak kalır.

Aracınızdaki dizel parçacık filtresinin işlevini doğru şekilde sürdürmesi için periyodik olarak kurum yakması gerekir. Emisyon kontrol sistemi bu süreci otomatik olarak gerçekleştirir. Sistemde kurum biriktikçe, bu kurumlar filtreyi kısıtlar. Filtre

## Motor Emisyon Kontrolü

içerisinde toplanan kurum iki farklı şekilde temizlenir: Pasif kurum yakma ve aktif kurum yakma. İki yöntem de otomatik olarak gerçekleşir ve sürücünün herhangi bir şey yapmasını gerektirmez. Otomatik kurum yakma sırasında sistem, kurumu oksitleyerek dizel parçacık filtresini temizler. Temizlik, normal motor çalışma koşulları sırasında, sürüş koşullarına bağlı olarak çeşitli seviyelerde meydana gelir.



Dizel parçacık filtresi uyarı lambası.

Dizel parçacık filtresi uygunluğa yakınsa veya doymuşsa, bilgi ekranında bir uyarı ışığı veya bir mesaj belirir. Aracınızı etkin dizel parçacık temizliğine olanak tanıyacak şekilde sürün.

Uyarı lambası otomatik kurum yakma işlemi tamamlanıncaya kadar yanmaya devam eder. Uyarı lambası sönene kadar, aracınızı etkin dizel parçacık temizliğine olanak tanıyacak şekilde sürmeye devam edin.

Gerektiği zaman kurum yakma işlemini yürütememek, dizel parçacık filtresinin tıkanmasına neden olabilir. Dizel parçacık filtresi kurum yakma eşiğini aşacak şekilde dolarsa, sistem kurum yakma işleminin yürütülebilmesini engeller. Bu durum, araç garantisinin kapsamadığı hasarlara neden olabilir.

Araç kullanımı aşağıdaki koşullardan herhangi birini karşıladığında:

- Kısa mesafelerde sürüş.
- Uzun süreli motor rölantisi.

## Motor Emisyon Kontrolü

- Motorun sık açılıp kapatılması.
- Çok sayıda hızlanma ve yavaşlama.

Kurum yakma sürecine aşağıdaki şekillerde destek olmanızı öneririz:

- Uzun süreli motor rölantisinden kaçınarak.
- Aracınızı etkin bir temizliğe olanak sağlayacak şekilde sürün. 48 km/h değerinde ya da bunun üzerinde bir sabit araç hızıyla veya yaklaşık 20 dakika boyunca sürün.



Dizel parçacık filtresindeki kurum yükü kritik bir seviyeye ulaştığında, dizel parçacık filtresi uyarı mesajı gösterilerek arıza gösterge lambası yanar. Parçacık filtresinin kurtarılması için bir servis yenileme işlemi gerçekleştirilmelidir. Daha fazla hasarı önlemek için aracınızı en kısa sürede kontrol ettirin.

Otomatik kurum yakma işlemi, kurum parçacıklarını ortadan kaldırmak için egzoz sıcaklığını artırır. Temizlik sırasında kurum parçacıkları zararsız gazlara çevrilir. Dizel parçacık filtresi temizlendikten sonra, zararlı dizel parçacıklarını yakalamaya devam eder.

Aracınızı etkin bir temizliğe olanak sağlayacak şekilde sürüyorsanız, otomatik kurum yakma işleminin sürmekte olduğunu bildirmek için bilgi ekranında bir mesaj belirebilir.

Aracınızı etkin bir temizliğe olanak sağlayacak şekilde sürmüyorsanız, sizden otomatik kurum yakma işlemine olanak sağlayacak şekilde sürüş yapmanızı istemek üzere bilgi ekranında bir mesaj belirebilir.

## Motor Emisyon Kontrolü

---

Otomatik kurum yakma işlemi, yaklaşık 20 dakika boyunca 48 km/h değerine sabit hızla sürüş durumunda en etkindir. Kurum yakma işleminin sıklığı ve süresi, aracınızı nasıl sürdüğünüze, dış hava sıcaklığına ve rakıma göre değişiklik gösterir. Sıklık 160 km ve 500 km arasında değişir ve her kurum yakma işlemi 10 ile 20 dakika arasında sürer.

**Not:** *Kurum yakma işlemi sırasında motor veya egzoz sesi değişebilir.*

**Not:** *Düşük hızda veya motor rölantide çalışırken yapılan kurum yakma işlemi esnasında, sıcak metalsi bir koku alabilir ve metalsi bir klik sesi duyabilirsiniz. Bunun nedeni, kurum yakma işlemi esnasında erişilen yüksek sıcaklıklardan kaynaklanmaktadır. Bu durum normaldir.*



### **DÜZ VİTES KUTUSU - 5-VİTESLİ DÜZ VİTES KUTUSU**

#### **Genel Bilgiler**

Elinizi vites koluna dayamayın veya vites kolunu nesne asmak veya nesnelere desteklemek için kullanmayın. Bu, vites kutusunda araç Garantisini kapsamında olmayan hasara neden olabilir.

Ayağınızı debriyaj pedalına basılı tutmayın veya debriyaj pedalını aracınızı eğimli bir yolda sabit tutmak için kullanmayın. Bu, debriyajda araç Garantisini kapsamında olmayan hasara neden olabilir.

Debriyaj pedalına tam olarak basmamak, vites değiştirmede zorlanmaya, vites kutusu bileşenlerinde erken aşınmaya veya vites kutusunda hasara neden olabilir.

Hiçbir vites takılı değilse, debriyaja tamamen basın ve vitesi boşa alın. Debriyaj pedalını bir anlığına serbest bırakıp pedala tekrar tamamen basın ve vitesi değiştirin.

#### **Geri Vites Geçmek**

Araç hareket halindeyken vitesi geri vites (R) almayın. Bu, vites kutusunda araç Garantisini kapsamında olmayan hasara neden olabilir.

1. Fren pedalına sonuna kadar basınız.
2. Debriyaj pedalına sonuna kadar basın ve geri vites almadan önce boşa alın.

## Vites Kutusu

### DÜZ VİTES KUTUSU - 6 VİTESLİ DÜZ VİTES KUTUSU

#### Genel Bilgiler

Elinizi vites koluna dayamayın veya vites kolunu nesne asmak veya nesnelere desteklemek için kullanmayın. Bu, vites kutusunda araç Garantisini kapsamı dışında olmayan hasara neden olabilir.

Ayađınızı debriyaj pedalına basılı tutmayın veya debriyaj pedalını aracınızı eğimli bir yolda sabit tutmak için kullanmayın. Bu, debriyajda araç Garantisini kapsamı dışında olmayan hasara neden olabilir.

Debriyaj pedalına tam olarak basmamak, vites deđiřtirmede zorlanmaya, vites kutusu bileřenlerinde erken aşınmaya veya vites kutusunda hasara neden olabilir.

Hiçbir vites takılı deđilse, debriyaja tamamen basın ve vitesi bořa alın. Debriyaj pedalını bir anlığına serbest bırakıp pedala tekrar tamamen basın ve vitesi deđiřtirin.

#### Geri Vites Geçmek

Araç hareket halindeyken vitesi geri vites (R) almayın. Bu, vites kutusunda araç Garantisini kapsamı dışında olmayan hasara neden olabilir.

1. Fren pedalına sonuna kadar basınız.
2. Debriyaj pedalına sonuna kadar basın ve vitesi bořa alın.

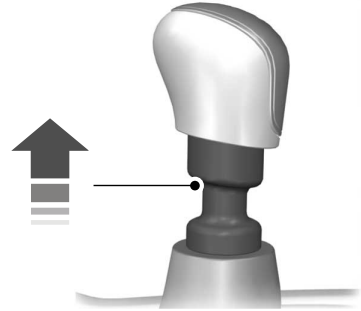

E99067

## Vites Kutusu

3. Rakoru kaldırın ve aracı geri vitese alın.

### OTOMATİK VİTES KUTUSU



**UYARI:** Fren ve gaz pedallarına aynı anda basmayın. İki pedala aynı anda birkaç saniyeden fazla basmak, motor performansını kısıtlayarak trafikte hızın korunmasında zorluklara ve ciddi yaralanmalara neden olabilir.

### Vites Kolu Konumları

Gösterge tablosu mevcut vitesi gösterir.

#### Park (P)

Park (P) konumunda, tahrik tekerleklerine güç iletilmez ve vites kutusu kilitlidir. Vites kutusu bu durumdayken motoru çalıştırabilirsiniz.

Vites kolunu aracınız sadece sabitken park (P) konumuna alın.

#### Geri vites (R)

Vites kolunu aracınız sadece sabitken ve motor rölantideyken geri vites (R) konumuna alın.

#### Boş (N)

Vites boştayken (N) tahrik tekerleklerine güç iletilmez fakat vites kutusu kilitli değildir. Vites kutusu bu durumdayken motoru çalıştırabilirsiniz.

#### Sürüş (D)

Sürüş (D), çoğu sürüş için normal konumdur.

#### Spor (S)

Spor (S) modunda, vites en iyi performans için optimum vitesi seçer.

## Vites Kutusu

### SelectShift™

#### SelectShift™ hakkında

Bu özelliği, palet kaydırıcıları kullanarak vitesi yükseltmek veya düşürmek için seçebilirsiniz.

#### SelectShift'i kullanmak

##### SelectShift Sürüş (D) konumunda



Özelliği etkinleştirmek için iki paletten birini çekin.

- Vites yükseltmek için sağ paleti (+) çekin.
- Vites düşürmek için sol paleti (-) çekin.

**Not:** Birkaç saniye içerisinde iki paletten biri çekilmezse özellik kapanır.

### Spor (S) modunda SelectShift



Özelliği etkinleştirmek için iki paletten birini çekin.

- Vites yükseltmek için sağ paleti (+) çekin.
- Vites düşürmek için sol paleti (-) çekin.

Özelliği kapatmak için başka bir vites geçirin.

### Frene Bağlı Vites Kilidi

#### Frene Bağlı Vites Kilidi Hakkında

Frene bağlı vites kilidi, kontağı açtığınızda ve fren pedalına basmadığınızda, vitesi park (P) konumundan başka bir konuma almanızı engeller.

## Vites Kutusu

### Vitesi Park (P) Konumundan Çıkarmak



**UYARI:** Stop lambalarının çalıştığından emin olana kadar aracınızı sürmeyin.



**UYARI:** El freni tamamen bırakıldığı halde fren uyarı lambası yanık durumda kalıyorsa, frenler doğru çalışmıyor olabilir. Aracınızı en kısa zamanda kontrol ettirin.

Motoru çalıştıramıyorsanız vites kolunu park (P) konumundan çıkarmak için frene bağlı vites kilidi kolunu kullanın.

Bir elektrik arızası durumunda, bir sigorta atmış veya stop lambaları çalışmıyor olabilir. Bkz. **Sigorta teknik özellik tablosu** (sayfa 410).

Aracın aküsü bitmişse, aracınızı takviye ile çalıştırın. Bkz. **Takviye ile Çalıştırma** (sayfa 404).



**UYARI:** Bu prosedür için vitesi park (P) konumundan çıkarmanız gerekir; bu da aracınızın serbestçe hareket edebileceği anlamına gelir. Aracın isteğiniz dışında hareket etmesini önlemek için, bu işlemden önce mutlaka el frenini çekin. Mümkünse tekerlek takozu kullanın.

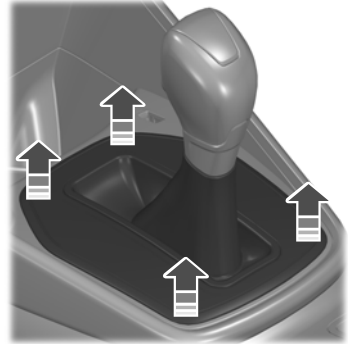

E269819

1. Paneli sökün.

## Vites Kutusu

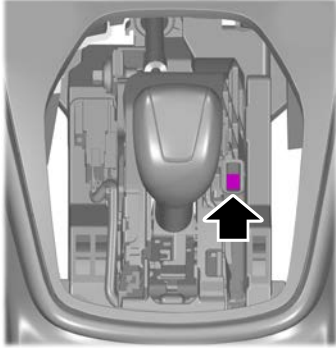

- 2 Eriřim deliđini bulun.
- 3 Frene bađlı vites kilidi kolunu, dŸz bařlı tornavida kullanarak aracınızın nŸne dođru itin ve orada tutun.
- 4 Vites kolunu park (P) konumundan boř (N) konumuna alın.
- 5 Paneli takın.
- 6 Fren pedalına basın, motoru alıřtıřın ve el frenini indirin.

### GENEL BİLGİLER

**Not:** Arada bir frenlerden gürültü gelmesi normaldir. Metalin metale temasını andıran ya da sürekli sürtünme veya sürekli gıcırta sesi geliyorsa, fren balataları aşınmış olabilir. Frenleme sırasında direksiyon simidinde sürekli titreşim veya sarsıntı oluyorsa, aracınızın bir Ford Yetkili Servis tarafından kontrol edilmesini sağlayınız.

**Not:** Normal sürüş koşullarında bile, tekerleklerde balata tozu birikebilir. Frenler aşındıkça bir miktar toz birikmesi kaçınılmazdır. Bkz. **Tekerleklerin Temizlenmesi** (sayfa 470).

**Not:** Aracınızın üretildiği ülkede geçerli olan yasa ve yönetmeliklere bağlı olarak, sert frenlemelerde fren lambası yanıp sönebilir. Bunun ardından aracınız tamamen durduğunda dörtlü flaşörler bir kere yanıp sönebilir.

Islak frenler frenleme etkinliğini azaltır. Araç yıkamadan veya bir su birikintisinden çıkarken, frenleri kurutmak için fren pedalına birkaç kez hafifçe basınız.

### Fren Pedalı ile Gaz Pedalı Etkisinin Sıfırlanması

Gaz pedalının sıkışması durumunda fren pedalına sıkı bir şekilde dengeli olarak basılması hem aracı yavaşlatacak hem de motor gücünü düşürecektir. Bu durum meydana gelirse frene basınız ve aracınızı güvenli bir şekilde durdurunuz. Vites kutusunu park (P) (otomatik vites

kutusu) veya düşük bir vites (düz vites kutusu) alınız, motoru durdurunuz ve el frenini uygulayınız. Gaz pedalını ve etrafındaki alanı inceleyerek harekete engel bir şey olup olmadığına bakınız. Herhangi bir şey yoksa ve durum hala bundan ibaretse aracınızı çekici ile yetkili servise götürünüz.

### Fren Desteği

Fren desteği, fren pedalına basılan oranı ölçerek, ortaya çıkan bir acil frenleme durumunu tespit edebilir. Pedala bastığınız sürece yüksek frenleme etkisi sağlayacaktır. Fren desteği, kritik durumlarda durma mesafesini düşürebilir.

### Kilitlenmeyi Önleyici Fren Sistemi (varsa)

Bu sistem, acil durumlarda frenlerken frenlerin kilitlenmesini önleyerek direksiyon hakimiyetini ve aracın dengesini korumanıza yardımcı olur.

### ABS'LI SÜRÜŞLE İLGİLİ İPUÇLARI

Kilitlenmeyi önleyici fren sistemi aşağıdaki durumlarda riskleri ortadan kaldırmaz:

- Önünüzdeki araca çok yakın sürdüğünüzde.
- Araç ıslak zemindeyken.
- Viraja çok hızlı girdiğinizde.
- Kötü yol zemininde.

**Not:** Sistem çalışırsa, fren pedalı titreyebilir ve ileri doğru bir miktar hareket edebilir. Fren pedalındaki basıncı sürdürünüz. Sistemden bir ses geldiğini de duyabilirsiniz. Bu durum normaldir.



### EL FRENİ - DÜZ VİTES KUTUSU



**UYARI:** El frenini tamamen devreye alınız.

**Not:** Aracınızı yokuş yukarı park ederseniz, vites kolunu birinci vitese getiriniz ve direksiyon simidini kaldırıma değil, diğer tarafa çeviriniz.

**Not:** Aracınızı yokuş aşağı park ederseniz, vites kolunu geri vitese getiriniz ve direksiyon simidini kaldırıma doğru çeviriniz.

**Not:** Kolu yukarı çekerken serbest bırakma düğmesine basmayınız.

El frenini devreye almak için:

1. Fren pedalına tam olarak basınız.
2. El freni kolunu tamamen yukarı çekiniz.

El frenini bırakmak için:

1. Fren pedalına sıkıca basınız.

2. Kolu hafifçe çekiniz.
3. Açma düğmesine basınız ve kolu aşağı itiniz.

### EL FRENİ - OTOMATİK VİTES KUTUSU



**UYARI:** El frenini daima tamamen çekin ve park konumuna (P) geçtiğinizden emin olun. Araçtan ayrıldığınızda kontağı kapatınız ve anahtarı çıkarınız.

El frenini devreye almak için:

1. Fren pedalına sıkıca basın.
2. El freni kolunu tamamen yukarı çekin.

**Not:** Park freni kolunu yukarı çekerken serbest bırakma düğmesine basmayın.

**Not:** Aracınızı yokuş yukarı park ederseniz, vites kolunu park (P) konumuna getirin ve direksiyon simidini kaldırıma değil, diğer tarafa çevirin.

**Not:** Aracınızı yokuş aşağı park ederseniz, vites kolunu park (P) konumuna getirin ve direksiyon simidini kaldırma doğru çevirin.

El frenini bırakmak için:

1. Fren pedalına sıkıca basın.
2. Park freni kolunu hafifçe yukarı çekin.
3. Açma düğmesine basın ve park freni kolunu aşağı doğru itin.

### YOKUŞ KALKIŞ DESTEK SİSTEMİ

**! UYARI:** Sistem el freninin yerine geçmez. Aracınızdan çıkarken daima el frenini devreye alınız ve otomatik vites kutusu için vitesi park (P) konumuna veya düz vites kutusu için birinci vitese alınız.

**! UYARI:** Sistemi devreye aldığınızda aracınızın içinde kalmanız gerekmektedir. Aracın kumanda edilmesi, sistemin yönetilmesi ve gerekirse müdahale edilmesi daima sizin sorumluluğunuzdadır. Dikkat edilmemesi araç kontrolü kaybı, ciddi yaralanma veya ölümlerle sonuçlanabilir.

**! UYARI:** Arıza meydana gelirse ya da motoru aşırı devirde çalıştırırsanız sistem kapanacaktır.

Sistem, eğimli yollarda el freninin kullanılmasına gerek kalmadan aracınızın harekete geçirilmesini sağlar.

Sistem devrede iken, eğimli yollarda fren pedalını bıraktığınızda araç birkaç anıye hareketsiz kalır. Bu ayağınızı fren pedalından çekip gaz pedalına basmanız için size zaman kazandırır. Aracınızın geriye kaymasını

önlemek için motor yeterli kadar çekiş gücü oluşturduğunda frenler bırakılır. Bu işlev, otopark rampasında veya trafik lambalarında kalkmak ya da aracı bir park yerine geriye doğru yokuş yukarı sürmek gibi eğimli yollardaki kalkış durumlarında avantaj sağlar.

Sistem, aracınızın yuvarlanmasına neden olan her eğimde devreye girer.

**Not:** *Sistemin açık veya kapalı olduğunu belirten bir uyarı lambası yoktur.*

### **Yokuş Kalkış Destek Sisteminin Kullanılması**

1. Fren pedalına basarak aracınızı durdurunuz. Fren pedalına basın ve yokuş yukarı bakarken birinci vitese veya yokuş aşağı bakarken geri vitese (R) takın.
2. Algılayıcılar aracınızın bir yokuşta olduğunu belirlerse, sistem etkinleştirilir.

3. Ayağınızı fren pedalından çektiğinizde aracınız eğimli yolda birkaç saniye kaymadan kalır. Kalkış halindeyseniz, bu tutma süresi uzatılır.
4. Normal bir şekilde yana çekin.

### **Sistemin Açılması ve Kapatılması**

#### **Düz Vites Kutulu Araçlar**

Bilgi ekranından bu özelliği devre dışı bırakabilir veya devreye alabilirsiniz. Sistem, aracınızı çalıştırdığınızda yaptığınız son ayarı hatırlar.

#### **Otomatik Vites Kutulu Araçlar**

Kontağı açtığınızda sistem açılır ve sistemi kapatamazsınız.

## Çekiş denetimi

### ÇALIŞMA İLKESİ

Çekiş kontrol sistemi, tekerlek kaymasını ve çekiş kaybını önlemeye yardımcı olur.

Aracınız kaymaya başlarsa sistem ilgili tekerleklere fren uygular ve gerektiğine aynı zamanda motor gücünü düşürür. Kaygan veya gevşek zeminli yüzeylerde hızlanırken tekerlek kayarsa sistem çekişi arttırmak için motor gücünü düşürür.

### ÇEKİŞ DENETİMİNİN KULLANILMASI



**UYARI:** Sistemin bir arıza algılaması durumunda denge ve çekiş denetimi lambası sabit şekilde yanar. Bilgi ekranı kumandalarını veya düğmeyi kullanarak çekiş denetimi sistemini manuel olarak devre dışı bırakmadığınızdan emin

olun. Denge ve çekiş denetimi lambası sabit şekilde yanmaya devam ediyorsa sistemi derhal yetkili servise götürün. Aracın çekiş denetimi devre dışı halde kullanılması araçta kontrol kaybı, devrilme, yaralanma ve ölüm riskini artırır.

Aracınızın çamur veya kara saplanması halinde çekiş denetiminin kapatılması, tekerleklerin dönmesine izin vereceğinden faydalı olabilir.

### Sistemin Açılması ve Kapatılması

**TCS OFF** Orta konsolun üzerindeki düğmeye basın.

**Not:** Çekiş denetimini kapattığınızda, denge denetimi etkin olarak kalır.

**Not:** Kontağı açtığınızda sistem açılır.

**Not:** *Sistemi açtığınızda veya kapattığınızda, gösterge tablosunda bir uyarı lambası görüntülenir. Ayrıca, sistem etkinleştirilirse veya bir arıza algılsa da yanar. Bkz. **Uyarı lambaları ve göstergeler** (sayfa 151).*

## ESP (Denge denetimi)

### ÇALIŞMA İLKESİ

### Elektronik Denge Denetimi

**! UYARI:** Sistem, sürücüye yardımcı olmak için tasarlanmıştır. Sizin dikkatiniz ve yargılarınızın yerini tutması için tasarlanmamıştır. Her durumda aracınızı dikkatli ve özenli kullanma sorumluluğu size aittir.

ESP kayarak yoldan çıktığınızda aracınızın dengede kalmasını destekler. Sistem bunu, tekerleklere ayrı ayrı fren uygulayarak ve motor torkunu düşürerek sağlar.

Sistem, hızlanma sırasında tekerleklerin boşa dönmesi durumunda, motor torkunu azaltarak gelişmiş bir çekiş kumandası işlevi sağlar. Bu, virajlı yollarda veya kaygan zeminlerde yol tutuşuna yardımcı olur ve keskin virajlarda tekerin boşa dönmesini önleyerek konforu artırır.

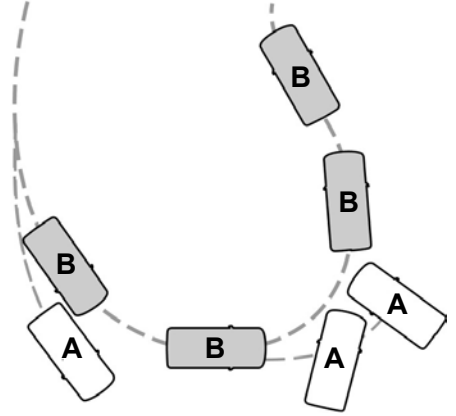

E72903

- A ESC'siz.
- B ESC'li.

## ESP (Denge denetimi)

### Denge Denetimi Uyarı Lambası



Çalışma sırasında yanıp söner.

Bkz. **Uyarı lambaları ve göstergeler** (sayfa 151).

### ESP (DENGEDENETİMİ)'NİN KULLANILMASI - HARIÇ: ST

**Not:** *Kontağı açtığınızda sistem otomatik olarak devreye girer.*

Çekiş denetimi sistemini kapatabilir ve açabilirsiniz. Bkz. **Çekiş denetiminin kullanılması** (sayfa 288).

### ESP (DENGEDENETİMİ)'NİN KULLANILMASI - ST



**UYARI:** Geçici stepne kullanırken veya geçici bir süre kullanıma devam ettirme kiti ile lastiği şişirdikten sonra denge denetimini kapatmayın ya da Spor, Pist veya Kayma modunu kullanmayın.

Kontağı açtığınızda sistem otomatik olarak devreye girer.

### Denge Denetiminin Azaltılması



Orta konsolun üzerindeki düğmeye basın. Bir uyarı lambası yanar ve bilgi ekranında bir mesaj görüntülenir. Sistemi açmak için düğmeye tekrar basın.

**Not:** *Denge denetimi sadece azaltılır, tamamen kapatılmaz.*

## ESP (Denge denetimi)

**Not:** Denge denetimini azaltılmış moda getirirseniz, çekiş denetimi kapanır.

### Sistemin Kapatılması

 Sistemi kapatmak için, orta konsoldaki düğmeye basın ve birkaç saniye basılı tutun. Bir uyarı lambası yanar ve bilgi ekranında bir mesaj görüntülenir. Sistemi açmak için düğmeye tekrar basın.

**Not:** Denge denetimini kapatırsanız, çekiş denetimi de kapanır.

**Not:** Programlı bir MyKey kullanıyorsanız sistemi kapatamazsınız.

### Denge Denetimi ve Çekiş Denetimi Göstergesi

 Çalışma sırasında yanıp söner.

Kontağı açtığınız zaman yanmazsa veya motor çalışırken açık kalırsa, bu bir arıza göstergesidir. Aracınızı en kısa zamanda kontrol ettirin.

**Not:** Sistem bir arıza tespit ettiğinde otomatik olarak kapanır.

### Denge Denetimi ve Çekiş Denetimi Kapalı Uyarı Lambası

 Sistemi kapattığınızda veya azaltılmış moda aldığınızda yanar. Pist modunu seçtiğinizde de yanar.



### ÇALIŞMA İLKESİ



**UYARI:** Sistem, yansımaları emen yüzeylere sahip nesnelere algılayamayabilir. Her zaman özenle ve dikkatle sürün. Dikkatsizlikler, çarpışmaya yol açabilir.



**UYARI:** Yaralanmaları önlemek için geri viteste (R) hareket ederken ve algılama sistemini kullanırken mutlaka dikkatli olun.



**UYARI:** Trafik kontrol sistemleri, kötü hava şartları, havalı frenler ile harici motorlar ve fanlar algılama sisteminin düzgün çalışmasını etkileyebilir. Bu, düşen performans veya yanlış uyarılara neden olabilir.



**UYARI:** Sistem özellikle yere yakın küçük veya hareketli cisimleri tespit etmeyebilir.

**Not:** Büyük römork bağlantı tertibatları, bisiklet veya sörf tahtası askıları gibi bazı aksesuarlar düşük performansa veya yanlış uyarılara neden olabilir.

**Not:** Algılayıcıları, kar, buz ve büyük kir birikintilerinden uzak tutun. Engellenmiş algılayıcılar sistemin düzgün çalışmasını etkileyebilir. Algılayıcıları keskin nesnelere temizlemeyin.

**Not:** Aracınız, sensörleri yanlış ayarlı durumda bırakan hasara maruz kalırsa bu, yanlış ölçümler ya da uyarılara neden olacaktır.

**Not:** Algılama sistemi bir MyKey mevcutken kapatılamaz. Bkz. **Çalışma İlkesi** (sayfa 78).

Bu bölümü okumaya vakit ayırarak, sistem ve sistemin sınırlamaları hakkında bilgi edinmenizi öneririz.

Algılama sistemi sürücüyü araca belirli bir mesafede bulunan nesnelere hakkında uyarır. Konağı her açtığınızda sistem otomatik olarak devreye girer.

 Park yardım düğmesine basarak, sistemi açıp kapatabilirsiniz. Eğer aracınızın bir park yardım düğmesi yoksa, sistem, bilgi ekranı menüsünden veya vitesi geri vitese (R) aldığınızda görünen mesaj aracılığıyla kapatılabilir. Bkz. **Genel Bilgiler** (sayfa 160).

Sistemde bir arıza varsa bilgi ekranında bir uyarı mesajı gösterilir ve sistemi açmanıza izin verilmez.

Bkz. **Bilgi mesajları** (sayfa 166).

## ARKA PARK SENSÖRÜ

 **UYARI:** Sistem, yansımaları emen yüzeylere sahip nesnelere algılayamayabilir. Her zaman özenle ve dikkatle sürün. Dikkatsizlikler, çarpışmaya yol açabilir.

 **UYARI:** Sistem özellikle yere yakın küçük veya hareketli cisimleri tespit etmeyebilir.

 **UYARI:** Yaralanmaları önlemek için geri viteste (R) hareket ederken ve algılama sistemini kullanırken mutlaka dikkatli olun.

 **UYARI:** Park sensörü size sadece aracınızın park hızlarında giderken cisimleri tespit etmeniz için yardımcı olabilir. Kişisel yaralanmaları önlemek için park yardım sistemini kullanırken dikkatli olmalısınız.

## Park Sensörleri (varsa)

Sistemde arıza meydana gelirse, bilgi ekranında bir mesaj görünür.

**Not:** Sensörleri, kar, buz ve büyük kir birikintilerinden uzak tutun.

**Not:** Algılayıcıların üzerini kapatmayın.

**Not:** Algılayıcıları keskin nesnelere temizlemeyin.

**Not:** Aracınız, sensörlerin hizalamasını bozacak bir hasar alırsa, bu durum hatalı ölçümlere veya yanlış ikazlara neden olabilir.

**Not:** Büyük römork bağlantı tertibatları, bisiklet veya sörf tahtası askıları gibi bazı aksesuarlar düşük performansa veya yanlış uyarılara neden olabilir.

Geri (R) vitese geçtiğinizde ve araç hızı 5 km/h değerinin altında olduğu zaman algılayıcılar etkinleşir. Park yardım sisteminden ses geldiğinde ses sistemi, ayarlanan sesi azaltabilir.

Bir nesne aracınıza yaklaştığında bir uyarı sesi duyulur. Aracınız nesneye yaklaştıkça sesin oranı artar. Nesne ile arka tamponun ortasındaki mesafe 30 cm değerinde veya daha azsa uyarı sesi kesintisiz duyulur.

**Not:** Dış köşelerde algılama alanı düşer.



E130178

Algılayıcının kapsama alanı arka tampondan 180 cm mesafeye kadardır.

Sistem siz geri vitese (R) geçtiğinizde veya aşağıdakilerden herhangi biri gerçekleşirse büyük nesnelere algılar:

- Aracınız düşük hızda geriye gidiyor.
- Araç hareketsizken ve hareketli bir nesne araca düşük bir hızla arkadan yaklaşıyor.
- Aracınız geriye doğru düşük bir hızla giderken ve hareketli bir nesne, mesela düşük hızlı bir başka araç, aracınıza arkadan yaklaşıyor.

Aracınız iki saniyeden fazla hareketsiz kalırsa sesli uyarı kesilir. Eğer aracınız geriye doğru hareket ederse uyarı sesi yeniden başlar.

**Not:** Algılanan nesne arka tampondan 30 cm veya daha az mesafede ise, sesli uyarı kapanmaz.

### **Nesne Mesafesi Göstergesi (varsa)**

Geri vitese (R) aldığınızda, sistem bilgi ekranı aracılığıyla nesne mesafesi göstergesi sunar.

- Nesneye olan mesafe azaldıkça gösterge blokları yanar ve araç simgesine doğru hareket eder.
- Nesne tespit edilmemişse mesafe gösterge blokları gri renkte görülür.

## Park Sensörleri (varsa)

### Arka Park Yardımı Bilgi Mesajları

Mesaj	Açıklama
Park Yardımı arızalı	Sistem arızalandı. Aracınızı en kısa zamanda kontrol ettirin.
Park Yardımını kontrol edin	Sistem arızalandı. Aracınızı en kısa zamanda kontrol ettirin.
Arka Park Yardımını kontrol edin	Sistem arızalandı. Aracınızı en kısa zamanda kontrol ettirin.
Arka park yardım kullanım dışı Sensör engelli El kitabına bakın	Bir algılayıcı engellendi veya sistemde arıza meydana geldi. Tamponu temizleyin veya herhangi bir engeli kaldırın. Mesaj görünmeye devam ederse, aracınızı en kısa sürede kontrol ettirin.

### ÖN PARK SENSÖRÜ



**UYARI:** Sistem, yansımaları emen yüzeylere sahip nesnelere algılayamayabilir. Her zaman özenle ve dikkatle sürün. Dikkatsizlikler, çarpışmaya yol açabilir.



**UYARI:** Sistem özellikle yere yakın küçük veya hareketli cisimleri tespit etmeyebilir.

## Park Sensörleri (varsa)



**UYARI:** Park sensörü size sadece aracınız park hızlarında giderken cisimleri tespit etmeniz için yardımcı olabilir. Kişisel yaralanmaları önlemek için park yardım sistemini kullanırken dikkatli olmalısınız.

Algılayıcılar ön tamponun üzerindedir.

**Not:** Sensörleri, kar, buz ve büyük kir birikintilerinden uzak tutun.

**Not:** Algılayıcıların üzerini kapatmayın.

**Not:** Algılayıcıları keskin nesnelere temizlemeyin.

**Not:** Aracınız, sensörlerin hizalamasını bozacak bir hasar alırsa, bu durum hatalı ölçümlere veya yanlış ikazlara neden olabilir.

Vites kutusu park (P) konumundan başka bir konumda olduğunda algılayıcılar etkindir. Park yardım sisteminden ses geldiğinde ses sistemi, ayarlanan sesi azaltabilir.

Bir nesne aracınıza yaklaştığında bir uyarı sesi duyulur. Aracınız nesneye yaklaştıkça sesin oranı artar. Nesne ile ön tampon arasındaki mesafe 30 cm değerinde veya daha azsa uyarı sesi kesintisiz duyulur.

Aracın hızı 8 km/h değerine ulaştığında sistem kapanır.



E187330

Algılayıcının kapsama alanı tamponun ortasından 70 cm mesafeye kadardır.

Vites kutusu geri vites (R) konumundayken, aracınız düşük bir hızla hareket halindeyken veya bir nesne, örneğin düşük hızlı bir başka araç, size doğru hareket ediyorsa sistem nesne algılar. Aracınızı durdurduğunuzda iki saniye sonra sesli uyarı sonlandırılır.

Vites kutusu herhangi bir ileri vites konumundayken araç hareket ederken ve tespit alanında bir nesne olduğunda, sistem sesli uyarı sağlar. Aracınızı durdurduğunuzda iki saniye sonra sesli uyarı ve dört saniye sonra görsel uyarı sonlandırılır.



Sistemi kapatmak için park sensörü düğmesine basın.

Sistemde arıza meydana gelirse, bilgi ekranında bir mesaj görünür.

### Nesne Mesafesi Göstergesi (varsa)

Sistem, ekran aracılığıyla nesneye olan mesafeyi gösterir.

- Nesneye olan mesafe azaldıkça gösterge blokları yanar ve araç simgesine doğru hareket eder.
- Nesne tespit edilmemişse mesafe gösterge blokları gri renkte görülür.

Geri vitese (R) aldığınızda sistem, aracınız hareket ederken ve tespit edilen nesne aracınıza doğru ilerlerken sesli ve görsel uyarılar verir. Aracınızı durdurduktan iki saniye sonra sesli uyarılar sonlandırılır. Görsel uyarı vites kutusu geri vitesteyken (R) açık kalır.

## Park Sensörleri (varsa)

---

Vites kutusunu herhangi bir ileri vitese aldığınızda, aracınız yaklaşık 8 km/h veya daha düşük bir hızda hareket ediyorsa ve sistem, algılama bölgesinde bir nesne tespit ederse, sesli ve görsel uyarılar verir. Aracınızı durdurduktan iki saniye sonra sesli uyarılar, dört saniye sonra görsel uyarı sonlandırılır.

**Not:** *Tespit edilen nesne aracınızdan 30 cm veya daha kısa bir mesafedeyse, görsel uyarı açık kalır.*

Vites kutusunu boşa (N) aldığınızda, sistem, aracınız yaklaşık 8 km/h veya daha düşük bir hızda hareket ediyorsa, örneğin bir yokuşta hareket ediyorsa ve aracınıza doğru hareket eden bir obje tespit ederse sadece görsel bir uyarı verir. Aracınızı durdurduktan dört saniye sonra görsel uyarı sonlandırılır.



## Park Sensörleri (varsa)

### Ön Park Yardımı Bilgi Mesajları

Mesaj	Açıklama
Park Yardımı arızalı	Sistem arızalandı. Aracınızı en kısa zamanda kontrol ettirin.
Park Yardımını kontrol edin	Sistem arızalandı. Aracınızı en kısa zamanda kontrol ettirin.
Ön Park Yardımını kontrol edin	Sistem arızalandı. Aracınızı en kısa zamanda kontrol ettirin.
Ön Park Yardımı kullanım dışı Sensör engellendi El kitabına bakın	Bir algılayıcı engellendi veya sistemde arıza meydana geldi. Tamponu temizleyin veya herhangi bir engeli kaldırın. Mesaj görünmeye devam ederse, aracınızı en kısa sürede kontrol ettirin.

### YAN ALGILAMA SİSTEMİ



**UYARI:** Sistem, yansımaları emen yüzeylere sahip nesnelere algılayamayabilir. Her zaman özenle ve dikkatle sürün. Dikkatsizlikler, çarpışmaya yol açabilir.



**UYARI:** Sistem özellikle yere yakın küçük veya hareketli cisimleri tespit etmeyebilir.



**UYARI:** Yaralanmaları önlemek için geri viteste (R) hareket ederken ve algılama sistemini kullanırken mutlaka dikkatli olun.

## Park Sensörleri (varsa)



**UYARI:** Park sensörü size sadece aracınız park hızlarında giderken cisimleri tespit etmeniz için yardımcı olabilir. Kişisel yaralanmaları önlemek için park yardım sistemini kullanırken dikkatli olmalısınız.

**Not:** Sensörleri, kar, buz ve büyük kir birikintilerinden uzak tutun.

**Not:** Algılayıcıların üzerini kapatmayın.

**Not:** Algılayıcıları keskin nesnelere temizlemeyin.

**Not:** Aracınız, sensörlerin hizalamasını bozacak bir hasar alırsa, bu durum hatalı ölçümlere veya yanlış ikazlara neden olabilir.

**Not:** Çekiş denetimini kapatırsanız, yan algılama sistemi de çalışmayacaktır.

**Not:** Büyük römork bağlantı tertibatları, bisiklet veya sörf tahtası askıları gibi bazı aksesuarlar düşük performansa veya yanlış uyarılara neden olabilir.

**Not:** Eğer ön veya arka algılayıcıdan geçmiyorsa, sistem, örneğin düşük hızda hareket eden başka bir araç gibi, aracınızın yanına doğru hareket eden bir cismi algılamaz.

Sistem, aracınızın yanlarına yakın nesnelere algılamak için ön ve arka en alta bulunan park etme yardımı algılayıcılarını kullanır. Sistem bunları, aracınız onların yanından geçerken bilgi ekranındaki bir sanal harita üzerine yerleştirerek görüntüler.

Algılayıcılar ön ve arka tamponun üzerindedir.

## Park Sensörleri (varsa)

Aşağıdaki durumlarda sistem çalışmayacaktır:

- Eğer kontağı birkaç saniye içinde açıp, kapatıp, tekrar açarsanız.
- Aracınız iki dakikadan uzun bir süre hareket etmiyorsa.
- Eğer, kilitlenmeyi önleyici fren sistemi etkinse.
- Çekiş denetim sistemi etkinleşir.

Sistemi tekrar çalıştırmak için, aracınızı aşağı yukarı 3 m mesafede kullanmanız gerekebilir.



E190458

Algılayıcı kapsama alanı aracınızın yan yüzeyinden 60 cm mesafeye kadar olan alanı kapsar.

Sistem, kapsama alanı içinde ve aracınızın sürüş yolunda bir nesne tespit ettiğinde, sesli bir uyarı duyulur. Nesne aracınıza yaklaştıkça, sesin oranı artar.

### Nesne Mesafesi Göstergesi (varsa)



E190459

Sistem, ekran aracılığıyla nesneye olan mesafeyi gösterir.

## Park Sensörleri (varsa)

- Nesneye olan mesafe azaldıkça gösterge blokları yanar ve araç simgesine doğru hareket eder.
- Nesne tespit edilmemişse mesafe gösterge blokları gri renkte görülür.

Vites kutusunu geri vitese (R) aldığınızda, algılanan objeler 60 cm mesafeden yakınsa ve aracınızın sürüş yolundaysa, sistem sesli ve görsel uyarılar verir. Aracınızı durdurduktan iki saniye sonra sesli uyarılar sonlandırılır.

Vites kutusunu herhangi bir ileri vitese aldığınızda, aracınız yaklaşık 8 km/h veya daha düşük bir hızda hareket ediyorsa ve sistem, algılama bölgesinde bir nesne tespit ederse, sesli ve görsel uyarılar verir. Aracınızı durdurduktan iki saniye sonra sesli uyarılar, dört saniye sonra ise görsel uyarı sonlandırılır.

Boş vitese (N) geçtiğinizde, aracınız yaklaşık 8 km/h veya daha düşük hızda hareket ediyorsa sistemde, yalnızca görsel uyarı sağlanır. Örneğin, aracınız eğimli bir yerde hareket ediyor ve sistem, hareketli bir nesnenin aracınıza yaklaştığını algılıyor. Aracınızı durdurduktan dört saniye sonra görsel uyarılar sonlandırılır.

Eğer sistem etkin değilse, yan mesafe gösterge blokları görüntülenmez.

## OTOMATİK PARK SİSTEMİ

Sistem, park yerine girişte ve park yerinden çıkışta yardımcı olur. Park yerlerini tespit etmek için algılayıcılar kullanılır. Daha sonra sistem, park ederken veya park

yerinden çıkarken yapılacak manevralar için gereken şekilde yönlendirme yapar. Siz gaz pedalı ile frenleri kontrol edersiniz ve vitesleri değiştirirsiniz.

### Otomatik Park Sisteminin kullanılması



**UYARI:** Sistemi devreye aldığınızda aracınızın içinde kalmanız gerekmektedir. Aracın kumanda edilmesi, sistemin yönetilmesi ve gerekirse müdahale edilmesi daima sizin sorumluluğunuzdadır. Dikkat edilmemesi araç kontrolü kaybı, ciddi yaralanma veya ölümlü sonuçlanabilir.



**UYARI:** Şiddetli yağmur veya parazite yol açan diğer koşullar nedeniyle cisimler algılayıcılar tarafından tespit edilemeyebilir.



**UYARI:** Aracınızı daima kontrol etmekten sorumlusunuz. Sistem, bir yardımcı olarak tasarlanmıştır ve aracın gereken dikkat ve özen gösterilerek sürülmesi konusundaki sorumluluğunuzu hafifletmez. Bu talimatın izlenmemesi, araç hakimiyetini kaybetmenize, kişisel yaralanmalara veya can kaybına neden olabilir.



Aktif park yardımı düğmesi, vites kolunun yanındadır.

### Park Yerine Girilmesi

1. Otomatik park sistemi düğmesine basınız.

**Not:** Sistem, yolcu tarafında paralel park yeri arar. Sistemin dikey park yeri araması için otomatik park sistemi düğmesine tekrar basın.

- 2 Aracınızın sürücü veya yolcu tarafında park alanı aramak için sinyal lambası kolunu kullanın.
- 3 Park yeri ararken aracınızı park halinde olan diğer araçlardan yaklaşık 1 m mesafede ve diğer araçlara paralel konumda sürün.

**Not:** *Otomatik park sistemi uygun bir park alanı bulunduğunda bir ses duyulur ve bilgi ekranında bir mesaj görüntülenir.*

- 4 Aracı tam olarak durdurun.
- 5 Direksiyon simidini serbest bırakın ve vitesi geri konuma (R) alın.
- 6 Geri sürüş yapın, aracınız kendini yönlendirerek park edecektir.
7. Bilgi ekranındaki talimatlara uyun.

**Not:** *Park etme tamamlandığında, bir ses duyulur ve bir bilgi mesajı görüntülenir.*

### Park Yerinden Çıkılması

Sistem, yalnızca paralel park yerlerinden çıkılmasına yardımcı olur.

1. Otomatik park sistemi düğmesine basınız.
- 2 Çıkılacak yönü seçmek için sinyal lambası kolunu kullanın.
- 3 Direksiyon simidini serbest bırakın ve vitesi geri konuma (R) alın.
- 4 Bilgi ekranındaki talimatlara uyun.

**Not:** *Sistem, aracınızı ileri bir hareketle park alanından çıkabileceğiniz bir konuma getirdikten sonra, aracınızın kontrolünü almanız için sizi yönlendiren bir mesaj görüntülenir.*

## Park Sensörleri (varsa)

### Otomatik Park Sisteminin İptal Edilmesi

Park yardımını iptal etmek istediğiniz zaman, otomatik park yardımı düğmesine basın veya direksiyon simidini çevirin.

**Not:** Ayrıca, aracınız 9 km/h değerini aştığında da iptal edilir.

### Fren Sistemi Müdahalesi

Aktif park yardımını sistemi, direksiyonu kontrol ederken bazı koşullarda aracı yavaşlatmak veya durdurmak için frenleri uygulayabilir.

**Not:** Bu, park yardımının iptal olmasına neden olabilir.

### Otomatik Park Sistemi Sorun Giderme

Belirti	Olası Neden
Sistem park yeri aramaz.	Çekiş denetimini kapatmış olabilirsiniz.
	Vites kutusu geri vites (R) konumunda. Park yeri tespit edilebilmesi için aracınız ileri gidiyor olmalıdır.
Sistem bir park yeri sunmuyor.	Algılayıcılar engellenmiş olabilir. Örneğin, kar, buz veya yoğun kir birikimleri. Engellenmiş algılayıcılar sistemin çalışmasını etkileyebilir.
	Ön veya arka tampondaki algılayıcılar hasar görmüş olabilir.

## Park Sensörleri (varsa)

Belirti	Olası Neden
	Park yerinde aracınızın güvenli bir şekilde park edilebilmesi için yeterli alan yok.
	Park yerinin karşı tarafında park manevrası için yeterli alan yok.
	Park yeri, 1,5 m ögesinden uzakta veya 0,5 m ögesinden yakında.
	Aracın hızı, paralel park için 35 km/h değerinden veya dikey park için 30 km/h değerinden yüksektir.
	Yakın zamanda akünün bağlantısını kestiniz ya da aküyü değiştirdiniz. Akünün bağlantısı kesildikten sonra, aracınızı düz bir yolda kısa bir süre sürmelisiniz.
Sistem aracınızı bir park yerine düzgün bir şekilde yerleştiremez.	Park alanı boyunca düzensiz bir kaldırımın bulunması, sistemin aracınızı doğru şekilde hizalamasını engeller.
	Park alanının yanındaki araçlar ve nesnelere düzgün yerleşmemiş olabilirler.
	Aracınız park yerinden oldukça uzak bir konumda durdu.



## Park Sensörleri (varsa)

Belirti	Olası Neden
	Tekerlekler düzgün yerleşmemiş veya kullanılmamış olabilirler. Örneğin yanlış şişirilmiş, yanlış ebatta veya farklı ebatlarda.
	Bir onarım veya değişiklik tespit özelliklerini değiştirir.
	Park edilen aracın yüksek bir eklentisi var. Örneğin, tuz püskürtücü, kar küreği veya hareketli kamyon kasası.
	Araç park yerini geçtikten sonra park alanının uzunluğu veya park edilen nesnelerin konumu değişir.
	Diğer lastiklerden ciddi derecede daha fazla yıpranmış bir lastik veya yedek lastik kullanıyorsunuz.
	Aracın etrafındaki sıcaklık hızlı bir şekilde değişir. Örneğin, ısıtmalı garajdan soğuk bir dış alana giderken veya araç yıkama tesisinden çıkarken.

### ARKA GÖRÜŞ KAMERASI

**! UYARI:** Arka görüş kamera sistemi, sürücünün maksimum hakimiyet sağlamak amacıyla iç ve dış dikiz aynaları da kullanmasını da gerektiren geri yardım takviyesinde bulunan bir cihazdır.

**! UYARI:** Tamponun köşesine yakın olan ya da tamponun altında kalan objeler, kamera sisteminin kapsama alanının kısıtlı olmasından dolayı ekranda görüntülenemeyebilir.

**! UYARI:** Aracınızı yavaşça geriye doğru götürün. Bu talimatın izlenmemesi, araç hakimiyetini kaybetmenize, kişisel yaralanmalara veya ölüme neden olabilir.

**! UYARI:** Bagaj kapağı tam kapalı olmadığında dikkatli olun. Bagaj kapağı tam kapalı olmadığında, kameranın yeri oynamış olacaktır ve bu durum görüntünün doğru olmamasına neden olabilir. Arka bagaj kapağı tam kapalı olmadığında, tüm kılavuz çizgiler kaybolur. Bu talimatı dikkate almamak yaralanmalara neden olabilir.

**! UYARI:** Aracınız hareket halindeyken kamera özelliğini açıp kapatmayın.

**! UYARI:** Kameranın çalışması ortam sıcaklığına, araç ve yol koşullarına göre değişebilir.



### UYARI:

Yaralanmalardan kaçınmak için, geri viteste (R) hareket ederken ve arka görüş kamerasını kullanırken her zaman dikkatli olun.

Arka görüş kamera sistemi, aracınızın arkasında kalan bölgenin görüntüsünü sağlar. Aracınız çalıştığı sırada ekranda beliren kılavuz çizgileri, aracınızın gidiş yönünü ve arkadaki eşyalara olan yaklaşık mesafeyi temsil eder.

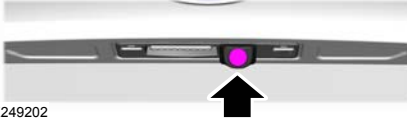

Kamera, bagaj kapağındadır.

### Arka Görüş Kamerasının kullanılması

Arka görüş kamera sistemi, vites kolunu geriye (R) aldığınızda aracınızın arkasında ne olduğunu gösterir.

**Not:** Çekiş sırasında kamerada sadece çektiğiniz araç gösterilir. Bazı araçlarda römork çekme soketini bağladığınızda kılavuz çizgiler kaybolabilir.

Aşağıdaki koşullardan herhangi birinde sistem düzgün çalışmayabilir:

- Geri vites lambalarının çalışmadığı gecelerde ya da karanlık bölgelerde.
- Kamera engellenmişse. Lensi yumuşak, tiftiksiz ve aşındırıcı olmayan bir bez ile temizleyiniz.
- Aracın arka kısmındaki hasar nedeniyle kamera hizalaması bozulmuştur.

### Arka Görüş Kamerası Kılavuz Çizgileri



**UYARI:** Kameranın üzerindeki cisimler görülemeyebilir. Gerekliğinde aracınızın arkasındaki alanı kontrol ediniz.

Araç aküsü ayrılmışsa, talimatlar akünün tekrar bağlanmasından sonra tam olarak doğrudan işlevsel değildir. Talimatlar, aracınızı minimum 50 km/h hızda beş dakika süreyle mümkün olduğunca düz sürmenizden sonra tamamen işlevsel hale gelir.

### Sistem aracınızın arkasında ne olduğunu görmeye yardımcı olmak için üç tip kılavuz kullanır:

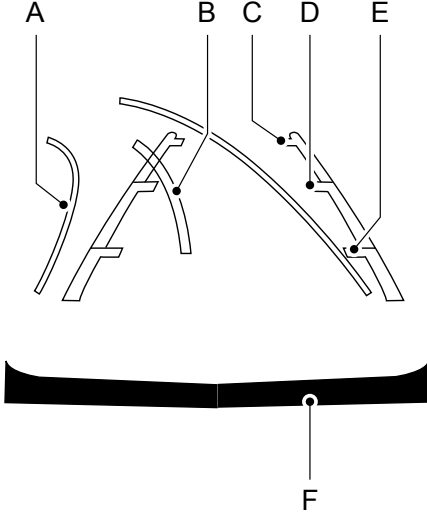

E142436

- A Aktif kılavuz çizgileri. Geri giderken aracın götürülmek istendiği yolu temsil eder.
- B Orta çizgi. Orta çizgi, aracın merkezinin bir römork ile hizalanmasına

yardımcı olur.

- C Sabit kılavuz çizgileri. Sabit kılavuz çizgileri, düz bir şekilde geri giderken aracın gerçekte hareket ettiği yolu gösterir. Yeşil bölge.
- D Sabit kılavuz çizgileri. Sabit kılavuz çizgileri, düz bir şekilde geri giderken aracın gerçekte hareket ettiği yolu gösterir. Sarı bölge.
- E Sabit kılavuz çizgileri. Sabit kılavuz çizgileri, düz bir şekilde geri giderken aracın gerçekte hareket ettiği yolu gösterir. Kırmızı bölge.
- F Arka tampon.

Aktif kılavuz çizgileri yalnızca sabit kılavuz çizgileri ile birlikte kullanılır. Aktif kılavuz çizgilerini kullanmak için, direksiyon simidini kılavuz çizgileri istenilen

güzergahı gösterecek şekilde çeviriniz. Geri yönde (R) giderken direksiyon simidinin konumunu değiştirirseniz aracınız ilk istenilen güzergahtan sapabilir.

**Not:** *Eğer bagaj açıksa, kılavuz çizgileri görüntülenmez.*

Sabit ve aktif kılavuz çizgileri direksiyon simidinin konumuna göre ekrana gelip gideceklerdir. Direksiyon simidinin konumu düzken aktif kılavuz çizgileri görüntülenmez. Kırmızı bölgedeki cisimler aracınıza en yakın olanlar ve yeşil bölgedekiler ise daha uzakta olanlardır.

### Elle Yakınlaşma



**UYARI:** Elle yakınlaşma açıkken, aracınızın arkasında kalan alanın tümü görüntülenemeyebilir. Elle yakınlaşma özelliğini kullanırken etrafınızdaki cisimlere dikkat edin.

Görüntüyü değiştirmek için kamera yakınlaştırma simgesine basın.

**Not:** *Elle yakınlaşma, yalnızca vites kolu geri (R) konumuna geçildiğinde çalışacaktır.*

**Not:** *Arka tampon, referans noktası olarak görüntü içinde kalır.*

**Not:** *Elle yakınlaşma devreye alındığında yalnızca orta çizgi görüntülenecektir.*

### Sistem Ayarları

Dokunmatik ekranı kullanarak kamera sisteminin ayarlarını yapabilirsiniz. Bkz.**Ayarlar** (sayfa 620).

### Arka Görüş Kamerası Gecikmesi

Dokunmatik ekranda bu özelliği etkinleştirip, durdurabilirsiniz. Varsayılan ayar kapalıdır. Bkz.**Ayarlar** (sayfa 620).

Bu özelliği etkinleştirirseniz, geri (R) vitesten geçiş yaptığınız zaman, aşağıdakiler oluncaya kadar, görüntü devam eder:

- Siz ileri vitese geçiş yapınca ve aracın hızı yeteri kadar artıncaya kadar.
- Park (P) konumuna alıncaya kadar.

### Gelişmiş Park Yardımcıları veya Otomatik Park Sistemi

(varsa)

Dokunmatik ekranda bu özelliği etkinleştirip, durdurabilirsiniz. Bkz.**Ayarlar** (sayfa 620).

Arka algılama sistemi bir nesne tespit ettiği zaman, görüntünün üst kısmında kırmızı, sarı ve yeşil vurgular görüntüler.

## Hız kontrol sistemi

### ÇALIŞMA İLKESİ

Hız kontrol sistemi, ayağınızı gaz pedalı üzerinde tutmadan ayarlanmış hız korumanızı sağlar. Hız kontrol sistemini aracınızın hızı 30 km/h üzerinde olduğunda kullanabilirsiniz.

### HIZ KONTROL SİSTEMİNİN KULLANILMASI

**⚠ UYARI:** Hız kontrol sistemini yoğun trafikte, virajlı ve kaygan yollarda kullanmayın. Bu, araç kontrolü kaybı, ciddi yaralanma veya ölümlle sonuçlanabilir.

**⚠ UYARI:** Yokuş aşağı yollarda araç hızı ayarlanan hız değerinin üzerine çıkabilir. Sistem, fren yapmaz.

Hız kumandaları direksiyon simidinde yer alır.

### Hız Kontrol Sisteminin Açılması



Düğmeye basın.

### Hız Kontrol Sisteminin Kapatılması



Sistem bekleme modundayken düğmeye basın. Sistem kontağı kapattığınızda da kapanır.

**Not:** *Sistemi kapattığınızda ayarlanan hız silinir.*

### Sürüş Hızının Ayarlanması

Gerekli hıza çıkın.



Mevcut hızı ayarlamak için



anahtar düğmesine yukarıya veya aşağıya doğru basın.

Ayağınızı gaz pedalından kaldırın.

**Not:** *Göstergenin rengi değişir.*



## Hız kontrol sistemi

### Ayarlanan Hızın Değiştirilmesi

**SET+** Ayarlanan hızı artırmak için anahtar düğmesini yukarıya doğru bastırın.

**SET-** Ayarlanan hızı azaltmak için anahtar düğmesini aşağıya doğru bastırın.

Belirlenen hızı kısa veya uzun aralıklarla ayarlayabilirsiniz. Hız ayarını kısa aralıklarla ayarlamak için, anahtar düğmesine yukarıya veya aşağıya doğru bir kez basın. Hız ayarını uzun aralıklarla ayarlamak için anahtar düğmesini yukarıya veya aşağıya doğru basılı tutun.

**Not:** *Gaz pedalına basarak hızı artırırsanız ayarlanan hız değişmez. Gaz pedalını bıraktığınızda, aracınız daha önceden ayarlanmış hıza döner.*

### Ayarlanan Hızı İptal Etme

**CAN** Ayarlanan hızı iptal etmek için düğmeye veya fren pedalına basın.

**Not:** *Ayarlanan hız hafızada saklanır.*

**Not:** *Yokuş çıkarken araç hızı ayarlanan 16 km/h hız değerinin altına düştüğünde sistem iptal eder.*

### Ayarlanan Hızın Devam Ettirilmesi

**RES** Ayarlanan hızı dönmek için sürdür (resume) özelliğine basın.

### Hız Kontrol Sistemi Göstergesi

 Sistemi açtığınızda yanar.

### ADAPTİF HIZ KONTROL SİSTEMİNİN KULLANILMASI

**! UYARI:** Aracınızı daima kontrol etmekten sorumlusunuz. Sistem, bir yardımcı olarak tasarlanmıştır ve aracın gereken dikkat ve özen gösterilerek sürülmesi konusundaki sorumluluğunuzu hafifletmez. Bu talimatın izlenmemesi, araç hakimiyetini kaybetmenize, kişisel yaralanmalara veya can kaybına neden olabilir.

**! UYARI:** Özellikle uyarlamalı hız kontrol sistemini kullanılırken değişen yol şartlarına daima dikkat edin. Uyarlamalı hız kontrol sisteminin kullanılması

dikkatli sürüşün yerini almaz. Yola dikkat etmezseniz ciddi yaralanma veya ölümlerle sonuçlanabilecek bir kazaya neden olabilirsiniz.

**! UYARI:** Uyarlamalı sabit hız denetimi, duran veya 10 km/h değerinden daha düşük hızda hareket eden araçları tespit etmeyebilir.

**! UYARI:** Uyarlamalı sabit hız denetimini otoyola girerken veya buradan çıkarken, dört yollu veya döner kavşaklı veya taşıt giremeyen yollarda ya da virajlı, kaygan, asfalt olmayan yollarda ya da dik eğimli arazilerde kullanmayın.

## Hız kontrol sistemi

**! UYARI:** Satış sonrası elektronik römork fren kumandaları bulunan bir römork çekerken sistemi kullanmayın. Bu talimatın izlenmemesi, araç hakimiyetini kaybetmenize, kişisel yaralanmalara veya can kaybına neden olabilir.

**! UYARI:** Uyarlamalı hız kontrol sistemi bir çarpışma uyarı veya önleme sistemi değildir.

**! UYARI:** Uyarlamalı hız kontrol sistemi yoldaki yayaları veya nesnelere tespit etmez.

**! UYARI:** Uyarlamalı hız kontrol sistemi, aynı şeritteki karşıdan gelen araçları tespit etmez.

**! UYARI:** Kötü görüş alanı durumunda örneğin sis, yoğun yağmur, çiseleme veya kar olduğunda sistemi kullanmayın.

**! UYARI:** Önerilen haricinde boyuta sahip lastikler kullanmayın çünkü sistemin normal çalışması etkilenebilir. Bu konudaki ihmal ciddi yaralanma ile sonuçlanabilecek şekilde aracın kontrolünü kaybettirebilir.

Sistem, aynı şeritte önünüzde bulunan araç ile sizin aranızda belirlenmiş mesafeyi korumak için araç hızını ayarlar. Dört boşluk ayarı seçebilirsiniz.

Sistem, bir huzmeyi doğrudan aracınızın önüne yönlendiren bir radar kullanır.



E248321

## Hız kontrol sistemi

Uyarlamalı hız kontrol sistemi kumandaları direksiyon simidinde bulunur.

### Uyarlamalı Hız Kontrol Sisteminin Açılması



Sistemi bekleme moduna almak için düğmeye basın.



E260516

Bilgi ekranında gösterge, mevcut boşluk ayarı göstergesi ve ayarlanmış hız gösterilir.

### Sürüş Hızının Ayarlanması

Gerekli hıza çıkın.



Mevcut hızı ayarlamak için anahtar düğmesini yukarıya doğru bastırın.

Ayağınızı gaz pedalından kaldırın.

Bilgi ekranında yeşil gösterge ışığı, mevcut boşluk ayarı ve ayarlanmış hızınız görünür.



E249552

Önünüzde bir araç tespit edilirse bir araç imgesi gösterilir.

**Not:** Uyarlamalı hız kontrol sistemi aktifken hız göstergesinde gösterilen değer bilgi ekranında gösterilenden biraz farklı olabilir.

### Bir Aracın Takip Edilmesi



**UYARI:** Bir aracı takip ederken, aracınız her zaman sürücü müdahalesi olmadan çarpışmayı önleyecek kadar çabuk yavaşlamayabilir. Gerektiğinde frenlere basın. Aksi takdirde ciddi yaralanma veya ölümlerle sonuçlanabilecek bir kazaya neden olabilirsiniz.



**UYARI:** Uyarlamalı hız kontrol sistemi sadece radar sensörü ile tespit edilen araçlar hakkında uyarır. Bazı durumlarda uyarı verilmeyebilir veya geç verilebilir. Gerektiğinde daima fren yapmalısınız. Aksi takdirde ciddi yaralanma veya ölümlerle sonuçlanabilecek bir kazaya neden olabilirsiniz.

Önünüzdeki araç sizin şeridinize girerse veya aynı şeritte daha yavaş bir araç varsa önceden ayarlanan boşluk değerini sürdürmek için araç hızı ayarlanır. Bilgi ekranında bir araç imgesi görüntülenir.

**Not:** *Bir aracı takip ettiğiniz sırada bir sinyal lambası etkinleştirmeniz durumunda, uyarlamalı sabit hız denetimi aracı geçmenize yardımcı olmak için hafif geçici bir hızlanma sağlayabilir.*

Aracınız önündeki araçla, şunlar gerçekleşene kadar sabit bir boşluk bırakır:

- Önünüzdeki araç, ayarlanan hızın üstünde bir hıza çıktığında.
- Önünüzdeki araç bulunduğu şeritten çıktığında.
- Yeni bir boşluk mesafesi ayarlarsınız.

## Hız kontrol sistemi

Sistem önünüzdeki araçla olan boşluk mesafesini korumak amacıyla aracınızı yavaşlatmak için fren uygular. Sistem yalnızca sınırlı frenleme uygular. Frenlere basarak sistemi geçersiz kılabilirsiniz.

Sistem, maksimum frenleme etkisinin yetersiz olacağını belirlerse, sistem frenlemeye devam ederken bir uyarı sesi duyulur. Derhal harekete geçin.

**Not:** Sistem tarafından fren uygulandığında ses çıkabilir.

### Mesafenin Ayarlanması

 Boşluk kumandasına basarak önünüzdeki araçla aranızdaki mesafeyi azaltabilir veya arttırabilirsiniz.

**Not:** Sürüş koşullarına uygun bir mesafe seçmek sizin sorumluluğunuzdadır.



Seçilen mesafe, grafikte çubuk şeklide bilgi ekranında gösterilir. Dört boşluk ayarı seçebilirsiniz.

## Hız kontrol sistemi

### Uyarlamalı Sabit Hız Denetimi Araçlar Arası Mesafe Ayarı

Ayarlanan Hız km/h	Grafik Ekranı - Araçlar Arasındaki Mesafe Çubuklarla Gösterilir	Saniye Cinsinden Mesafe	Aradaki Mesafe m	Dinamik Davranış
100	1	1	28	Spor.
100	2	1,4	39	Normal.
100	3	1,8	50	Normal.
100	4	2,2	61	Konfor.

Kontağı açtığınızda, sistem kullanılmış olan son boşluk ayarını seçer.

#### Sistemin Devre Dışı Bırakılması



**UYARI:** Gaz pedalına basarak sistemi devreden çıkarırsanız öndeki araçla olan mesafeyi muhafaza etmek için otomatik olarak fren yapmaz.

Ayarlanan hız sınırını kasıtlı olarak aşmak için gaz pedalını kullanın.

Sistemi devreden çıkarırsanız, gösterge yeşil yanar ve araç imgesi artık görüntülenmez.

## Hız kontrol sistemi

### Ayarlanan Hızın Değiştirilmesi

**SET+** Ayarlanan hızı artırmak için anahtar düğmesini yukarıya doğru bastırın.

**SET-** Ayarlanan hızı azaltmak için anahtar düğmesini aşağıya doğru bastırın.

Belirlenen hızı kısa veya uzun aralıklarla ayarlayabilirsiniz. Hız ayarını kısa aralıklarla ayarlamak için, anahtar düğmesine yukarıya veya aşağıya doğru bir kez basın. Hız ayarını uzun aralıklarla ayarlamak için anahtar düğmesini yukarıya veya aşağıya doğru basılı tutun.

Sistem aracınızı yeni ayarlanan hıza getirmek için frenleri uygulayabilir. Ayarlanan hız, sistem etkinken bilgi ekranında sürekli olarak görüntülenir.

### Ayarlanan Hızı İptal Etme

**CAN** Düğmeye basın veya fren pedalına dokununuz.

Son kullanılan hız ve boşluk ayarı gri olarak görüntülenir fakat silinmez.

**Not:** *Ayarlanan hız, debriyaj pedalına uzun bir süre bastığınızda da iptal olur.*

### Ayarlanan Hızın Devam Ettirilmesi

**RES** Düğmeye basın.

Araç hızı önceden belirlenmiş hız ve boşluk ayarına geri döner. Ayarlanan hız, sistem etkinken bilgi ekranında sürekli olarak görüntülenir.

**Not:** *Sürdür özelliğini, yalnızca ayarlanan hızın farkındaysanız ve bu hıza dönmek istiyorsanız kullanın.*



## Hız kontrol sistemi

### Otomatik İptal Etme

Sistem, araç hızı 20 km/h değerinin altındaysa çalışmaz. Araç hızı, 20 km/h değerinin altına düşerse bir ses duyulur ve uyarlamalı fren bırakılır.

Otomatik iptal işlemi ayrıca şu durumlarda gerçekleşebilir:

- Tekerlekler kayarsa.
- Motor devri çok düşük olduğunda.
- El frenini çektiğinizde.

**Not:** Motor devri çok düşerse, bilgi ekranı daha düşük bir vitese geçmeniz için uyarı verir.

### Yokuşta-İnişte Kullanım

Sistem aktifken, dik yokuşlardan uzun süre iniş esnasında, örneğin dağlık alanlarda, daha düşük bir vites seçin. Sistem bu durumlarda, frenlerin aşırı ısınmasını önlemek amacıyla fren sistemindeki yükü azaltmak için ilave motor frenine ihtiyaç duyar.

**Not:** Sistem uzun süre fren uygularsa bir ses duyulur ve sistem devreden çıkar. Bu, frenlerin soğumasını sağlar. Sistem frenler soğuyunca çalışır.

### Uyarlamalı Hız Kontrol Sisteminin Kapatılması



Düğmeye basın.

**Not:** Sistemi kapattığınızda ayarlanan hız silinir.

## Hız kontrol sistemi

### Tespit Sorunları



**UYARI:** Örneği köprüler, tüneller ve emniyet bariyerleri gibi alt yapılardan dolayı nadiren tespit sorunları olabilir. Bu durumlarda, sistem geç veya beklenmedik şekilde frenleyebilir. Aracın kumanda edilmesi, sistemin yönetilmesi ve gerekirse müdahale edilmesi daima sizin sorumluluğunuzdadır.



**UYARI:** Sistemde arıza olursa, aracınızı en kısa sürede kontrol ettirin.

Radarin görüş alanı sınırlıdır. Her durumda her aracı algılamaz ve araçları beklediğinizden daha geç algılayabilir. Sistem önünüzde bir araç tespit etmezse öndeki araç imgesi görüntülenmez.

A

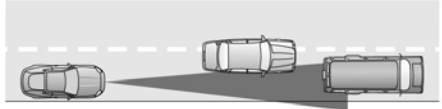

B

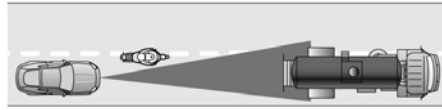

C

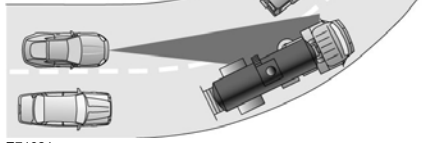

E71621

## Hız kontrol sistemi

Aşağıdaki durumlarda tespit sorunları ortaya çıkabilir

- A Öndeki araçtan farklı bir hatta sürüş yaparken.
- B Şeridinizin kenarındaki araçlarla. Sistem, bu araçları sadece şeridinize tamamen girdiklerinde tespit edilebilir.
- C Yoldaki bir viraja veya keskin bir dönüş girip çıkarken öndeki araçların tespitinde sorunlar ortaya çıkabilir.

Bu durumlarda, sistem geç veya beklenmedik şekilde frenleyebilir. Dikkatli olmalı ve gerektiğinde harekete geçmelisiniz.

Aracınızın önüne bir şey çarparsa veya zarar görürse radar algılama bölgesi değişebilir. Bu durum, sistemin arızalanmasına sebep olabilir. Aracınızı en kısa zamanda kontrol ettirin.

### Sistem Kullanılmıyor

Aşağıdakilerin mevcut olması durumunda sistem çalışmayabilir:

- Engellenmiş sensör.
- Yüksek fren sıcaklığı.
- Sistemde veya ilgili sistemde arıza.

### Uyarlamalı Hız Kontrol Sistemi Algılayıcıları

 **UYARI:** Algılayıcının engellenmesi durumunda sistem düzgün çalışmayabilir. Ön camın engellenmesini önleyin.

## Hız kontrol sistemi



E243054

Kamera iç dikiz aynasının arkasına monte edilmiştir.



E244279

Radar, araç plakası altındaki ön ızgaranın arkasında bulunur.

Sensörden gelen radar sinyallerini bir şey engellediğinde bir mesaj gösterilir. Algılayıcı engellendiğinde sistem öndeki aracı tespit edemez ve çalışmaz.

**Not:** Algılayıcı görünmez, tampon panelinin arkasındadır.

Aracınızın ön kısmını temiz tutup metal armalar ya da başka nesnelere bulundurmayın. Araç önü koruyucuları ve satış sonrası lambalar da sensörü engelleyebilir.

## Hız kontrol sistemi

<b>Neden</b>	<b>İşlem</b>
Radyatör ızgarasının içindeki radar yüzeyi kirli veya engellenmiş.	Radarın önündeki radyatör ızgarasını temizleyin veya engelleyen nesneyi çıkarın.
Radarın yüzeyi temiz, ancak ekranda halen mesaj görüntüleniyor.	Kısa bir süre bekleyin. Radarın artık önünde bir şey olmadığını tespit etmesi birkaç dakika sürebilir.
Ağır yağmur veya kar yağışı radar sinyallerini etkiler.	Öndeki araçları tespit edemeyeceği için bu durumlarda sistemi kullanmayın.
Yol yüzeyindeki su, kar ya da buz radar sinyallerini etkiler.	Öndeki araçları tespit edemeyeceği için bu durumlarda sistemi kullanmayın.
Araçların veya yol kenarında başka nesnelere olmadığı bir çöl veya ıssız bir bölgedesiniz.	Kısa bir süre bekleyin veya normal hız denetimi sistemine geçiş yapın.

## Hız kontrol sistemi

Radar teknolojisinin doğası gereği, engellenmiş algılayıcı mesajı algılayıcı engellenmediğinde görüntülenebilir. Tenha kırsal alanlarda veya çölde araç kullanırken meydana gelebilir. Yanlış engellenme durumu kendiliğinden veya kontağı kapatıp açtıktan sonra silinir.

### Normal Hız Kontrolüne Geçiş



**UYARI:** Hız kontrol sistemi, daha yavaş araçlara yaklaşırken fren yapmaz. Daima seçtiğiniz çalışma kipinin farkında olun ve gerektiğinde frenlere basın.

Bilgi ekranından uyarlamalı hız kontrol sisteminden normal hız kontrol sistemine geçiş yapabilirsiniz.

**Uyarlamalı hız kontrolü ve normal hız kontrolü arasında geçiş yapmak için, direksiyon simidi üzerindeki bilgi ekranı kumandalarını kullanın ve şunları seçin:**

Menü Ögesi	İşlem
Sürücü Desteği	Menü düğmesine basın.
Hız Kontrol	<b>OK</b> düğmesine basın.
Mod	<b>OK</b> düğmesine basın. İstenen ayarı seçmek için anahtar düğmesine yukarıya veya aşağıya doğru basın. <b>OK</b> düğmesine basın.

## Hız kontrol sistemi



Normal hız kontrolünü

seçerseniz, uyarlamalı hız kontrolü gösterge lambası yerine normal hız kontrolü göstergesi geçer. Boşluk ayarı görüntülenmez, sistem öndeki araçlara otomatik tepki vermez ve uyarlamalı frenleme etkinleşmez. Sistem, aracınızı çalıştırdığınızda yaptığınız son ayarı hatırlar.

## Uyarlamalı Sabit Hız Denetimi Göstergesi



Sistemi açtığınızda yanar.

Sistem bekleme kipindeyken beyaz renkte yanar. Uyarlamalı sabit hızı ayarladığınız zaman yeşil renkte yanar.

## Hız kontrol sistemi

### Uyarlamalı Hız Kontrolü Bilgi Mesajları

Mesaj	İşlem
Adaptif Hız Kontrol kullanım dışı Sensör engellendi El kitabına bakın	Radarın görüş oranı düşük.
Adaptif Hız Kontrol kullanım dışı	Sistem kullanılamıyor.
Adaptif Hız Kontrol arızalı	Sistem arızalandı. Aracınızı en kısa zamanda kontrol ettirin.
Hız Kontrol etkin Otomatik frenleme kapatıldı	Normal hız kontrolünü açtınız. Uyarlamalı frenleme devre dışı kalır.

### Hız Levhası Tanıma ile Uyarlamalı Hız Kontrolü

(varsa)



**UYARI:** Aracınızı daima kontrol etmekten sorumlusunuz. Sistem, bir yardımcı olarak tasarlanmıştır ve aracın gereken dikkat ve özen

gösterilerek sürülmesi konusundaki sorumluluğunuzu hafifletmez. Bu talimatın izlenmemesi, araç hakimiyetini kaybetmenize, kişisel yaralanmalara veya can kaybına neden olabilir.



## Hız kontrol sistemi

Sistem hız levhası tanıma sistemiyle uyarlamalı hız kontrolünü bir araya getirir. Sistem, araç hızını hız levhası tanıma sistemi tarafından algılanan hız sınırına göre ayarlamanızı sağlar. Örneğin, hız levhası tanıma sistemi, 80 km/h değerinde bir hız sınırı algılayarsa, araç hızı 80 km/h değerine ayarlanır.

**Not:** Sistem, araç hızını bilgi ekranında yardımcı bir trafik işaretiyle gösterilen hız sınırlarına ayarlamaz.

**Not:** Ayarlanmış hızı her an geçersiz kılabilirsiniz.

**Not:** Uyarlamalı hız kontrol boşluk ayarı normal olarak çalışır.

### Hız Kontrol Modları Arasında Geçiş Yapmak

Bilgi ekranını kullanarak hız kontrol modları arasında geçiş yapabilirsiniz.

**Hız kontrol modları arasında geçiş yapmak için, direksiyon simidi üzerindeki bilgi ekranı kumandalarını kullanın ve şunları seçin:**

Menü Ögesi	İşlem
Sürücü Desteği	Menü düğmesine basın.
Hız Kontrol	<b>OK</b> düğmesine basın.
Mod	<b>OK</b> düğmesine basın. İstenen ayarı seçmek için anahtar düğmesine yukarıya veya aşağıya doğru basın. <b>OK</b> düğmesine basın.

## Hız kontrol sistemi

### Akıllı Mod

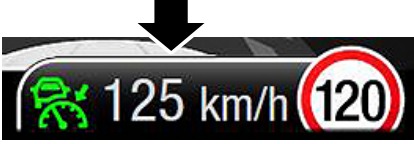

E265663

Bu modu seçerseniz, bilgi ekranında ayarlı hız ve tespit edilmiş hız sınırı işareti etrafında bir araç belirir. Sistem araç hızını, aracınız hız sınırı levhasını geçmeden önce, hız levhası tanıma sistemi tarafından algılanan hız limitine göre ayarlamak üzere tasarlanmıştır.

Sistem bazı durumlarda, aracınız hız sınırı levhasını geçene kadar araç hızını ayarlamayabilir.

**Not:** Sistem farklı bir azami hız sınırı tespit ettiğinde ayarlanan hız buna göre değişir.

Sistem eğer hız sınırı tespit etmezse, araç hızı mevcut ayarlanmış hızda kalır.

### Otomatik İptal Etme

Hız levhası tanıma sistemi, uyarlanmış hız kontrol sisteminin minimum hız ayarı altında bir hız sınırı tespit ederse, bir ses duyulur ve sistem bekleme moduna döner.

### Ayarlanan Hız Tolerans Ayarlarının Değiştirilmesi

Bilgi ekranındaki tolerans menüsü aracılığıyla, tespit edilen hız sınırının üstünde veya altında kalıcı bir hız toleransı ayarlayabilirsiniz.

## Hız kontrol sistemi

**Hız tolerans ayarlarını deęiřtirmek için, direksiyon simidi üzerindeki bilgi ekranı kumandalarını kullanın ve řunları seęin:**

Menü Öęesi	İřlem
Sürücü Desteęi	Menü düęmesine basın.
Hız Kontrol	<b>OK</b> düęmesine basın.
Tolerans	<b>OK</b> düęmesine basın. Gereken hız ayarını seęmek için anahtar düęmesine ařaęı veya yukarı doęru basın. <b>OK</b> düęmesine basın.

### Uyarlamalı Mod

Bu modu seęerseniz uyarlamalı hız kontrol sistemi elle girilen hız ayarıyla çalıřır. Sistem, araç hızını hız levhası tanıma sistemi tarafından tespit edilen hız sınırına göre ayarlamaz.

### Normal Kip

Bu modu seęerseniz, normal hız kontrol sistemi çalıřır. Bořluk ayarı görüntülenmez, sistem öndeki araçlara otomatik tepki vermez ve uyarlamalı frenleme etkinleřmez.

## Hız kontrol sistemi

### Hız Levhası Tanıma ile Uyarlamalı Hız Kontrolü Bilgi Mesajları

Mesaj	İşlem
Adaptif Hız Kontrol Hız işareti tanıma sistemi kullanım dışı	Navigasyon sisteminden alınan hız sınırı bilgisi mevcut değil. Mesaj görünmeye devam ederse, aracınızı en kısa sürede kontrol ettirin.

## Sürüşe Yardımcı Özellikler

### AYARLANABİLİR HIZ SINIRLANDIRICI

#### Çalışma İlkesi



**UYARI:** Yokuş aşağı yollarda araç hızı ayarlanan hız değerinin üzerine çıkabilir. Sistem, fren yapmaz.



**UYARI:** Sistem, sürücüyü yardımcı olmak için tasarlanmıştır. Sizin dikkatiniz ve yargılarınızın yerini tutması için tasarlanmamıştır. Her durumda aracınızı dikkatli ve özenli kullanma sorumluluğu size aittir.

Sistem size araç hızınızın sınırlandırılacağı bir hız değeri belirleme olanağı tanır. Ayarlanan hız, aracınızın etkin maksimum hızını belirler. Ayarlanan hızı, gerekirse örneğin sollama sırasında geçici olarak aşabilirsiniz.

### Hız Sınırlayıcının Kullanılması

Kumandalar direksiyon simidinde yer alır.

### Sistemin Açılması ve Kapatılması

**LIM**

Sistemi bekleme moduna almak için düğmeye basın. Sistemi kapatmak için tekrar basın.

### Hız Sınırlayıcının Ayarlanması

**SET+**

Hız sınırlandırıcıyı mevcut araç hızına

**SET-**

ayarlamak için, sistem bekleme modundayken anahtar düğmesine yukarıya veya aşağıya doğru basın. Ayarlanan hız değeri kaydedilir ve bilgi ekranında görüntülenir.

## Sürüşe Yardımcı Özellikler

Belirlenen hızı kısa veya uzun aralıklarla ayarlayabilirsiniz. Hız ayarını kısa aralıklarla ayarlamak için, anahtar düğmesine yukarıya veya aşağıya doğru bir kez basın. Hız ayarını uzun aralıklarla ayarlamak için anahtar düğmesini yukarıya veya aşağıya doğru basılı tutun.

### Ayarlanan Hızın İptal Edilmesi

**CAN** Hız sınırını belirleyici sistemi devre dışı bırakmak için basın. Sistem, bekleme moduna döner.

### Ayarlanan Hızın Devam Ettirilmesi

**RES** Ayarlanan hız sınırını belirleyici sisteme dönmek için basın.

### Hız Sınırını Kasıtlı Olarak Aşmak

Hız limitini geçici olarak aşmak için gaz pedalına sert bir şekilde basın. Araç hızı ayarlanan hız sınırının altına düştüğünde veya **RES** düğmesine bastığınızda, sistem tekrar çalışmaya devam eder.

### Sistem Uyarıları

Ayarlanan hızı kasten aşarsanız, bilgi ekranında bir uyarı belirir.

Belirlenen hızı istemeden, örneğin yokuş aşağı giderken aşarsanız, bilgi ekranında bir uyarı belirir ve bir ses duyulur.

### AKILLI HIZ SINIRLANDIRICI

#### Çalışma İlkesi



**UYARI:** Yokuş aşağı yollarda araç hızı ayarlanan hız değerinin üzerine çıkabilir. Sistem, fren yapmaz.



**UYARI:** Aracınızı daima kontrol etmekten sorumlusunuz. Sistem, yardımcı niteliğinde olmak üzere tasarlanmıştır ve aracın gereken dikkat ve özen gösterilerek sürülmesi noktasındaki sorumluluğunuzu hafifletmez. Bu talimatın izlenmemesi, araç hakimiyetini kaybetmenize, kişisel yaralanmalara veya can kaybına neden olabilir.

Sistem, araç hızını, hız levhası tanıma sistemi tarafından algılanan maksimum hız limitine göre sınırlandırmanızı sağlar. Örneğin, hız levhası tanıma sistemi 80 km/h değerinde bir hız sınırı algılayarsa, araç hızı 80 km/h değeriyle sınırlanır. Ayarlanan hızı, gerekirse örneğin sollama sırasında geçici olarak aşabilirsiniz.

**Not:** Sistem, araç hızını bilgi ekranında yardımcı bir trafik işaretiyle gösterilen hız sınırlarına ayarlamaz.

#### Akıllı Hız Sınırlandırıcının Kullanılması

Kumandalar direksiyon simidinde yer alır.

## Sürüşe Yardımcı Özellikler

### Sistemin Açılması veya Kapatılması

**LIM** Sistemi açmak için basın. Sistem algılanan hız sınırı ile veya hız sınırı algılanmıyorsa, mevcut araç hızını ayarlanan hız olarak algılayarak etkinleşir. Sistemi kapatmak için tekrar basın.

### Hız Sınırlayıcının Ayarlanması

**SET+** Hız sınırlandırıcıyı mevcut araç hızına

**SET-** ayarlamak için, sistem bekleme modundayken anahtar düğmesine yukarıya veya aşağıya doğru basın. Ayarlanan hız değeri kaydedilir ve bilgi ekranında görüntülenir.

**Not:** Ayarlanan hız sınırlandırıcı, sistem farklı bir maksimum hız sınırı algıladığı zaman, algılanan bu hıza göre uyarlanır.

**Not:** Sistem, maksimum bir hız sınırı algılayamazsa, bekleme moduna geri döner.

Belirlenen hızı kısa veya uzun aralıklarla ayarlayabilirsiniz. Hız ayarını kısa aralıklarla ayarlamak için, anahtar düğmesine yukarıya veya aşağıya doğru bir kez basın. Hız ayarını uzun aralıklarla ayarlamak için anahtar düğmesini yukarıya veya aşağıya doğru basılı tutun.

### Ayarlanan Hızın İptal Edilmesi

**CAN** Hız sınırını belirleyici sistemi devre dışı bırakmak için basın. Sistem, bekleme moduna döner.

**Not:** Hız sınırlandırıcı simgesi ve ayarlanan hız göstergesi, bekleme modundayken gri renkte gösterilir.

**Not:** Sistem, bekleme modundayken araç hızını sınırlandırmaz.



### Ayarlanan Hızın Devam Ettirilmesi

**RES** Ayarlanan hız sınırını belirleyici sisteme dönmek için basın. Sistem; hız sınırlandırıcıyı, çalışmaya devam etmeye başladığı anda algılanmış olan maksimum hız sınırına ayarlar.

### Hız Sınırını Kasıtlı Olarak Aşmak

Hız limitini geçici olarak aşmak için gaz pedalına sert bir şekilde basın. Araç hızı ayarlanan hız sınırının altına düştüğünde veya **RES** düğmesine bastığınızda, sistem tekrar çalışmaya devam eder.

### Sistem Uyarıları

Aşağıdakilerden herhangi biri meydana gelirse, bilgi ekranında bir uyarı belirir:

- Araç hızı, ayarlanmış mevcut hızı aşarsa.
- Sistem, mevcut araç hızından daha düşük bir maksimum hız sınırı algılasa.
- Ayarlanan hızı kasıtlı olarak aşarsanız.
- Ayarlanan hızı kasıtsız olarak aşarsanız (örneğin; yokuş aşağı giderken). Ayrıca, bir ses de duyulur.

**Not:** *Ayarlanan hızı aşmaya devam ederseniz, bir ses duyulur.*

**Not:** *Hız levhası tanıma sistemi, işlevsel hız aralığı dışında bir hız sınırı algılasa, bir ses duyulur ve sistem, bekleme moduna döner.*

## Sürüşe Yardımcı Özellikler

### Akıllı Hız Sınırlandırıcı Tolerans Ayarlarının Değiştirilmesi

Bilgi ekranındaki tolerans menüsünden, algılanan hız sınırına ek olarak kalıcı bir hız toleransı ayarlayabilirsiniz.

**Hız tolerans ayarlarını değiştirmek için, direksiyon simidi üzerindeki bilgi ekranı kumandalarını kullanın ve şunları seçin:**

Menü Ögesi	Eylem
Sürücü Desteği	Menü düğmesine basın.
Hız Sınırlayıcı	<b>OK</b> düğmesine basın.
Akıllı	<b>OK</b> düğmesine basın.
Tolerans	<b>OK</b> düğmesine basın. Gereken hız ayarını seçmek için anahtar düğmesine aşağı veya yukarı doğru basın. <b>OK</b> düğmesine basın.

### Normal Hız Sınırlandırıcıya Geçiş

Bilgi ekranını kullanarak akıllı hız sınırlandırıcı ve normal hız sınırlandırıcı arasında geçiş yapabilirsiniz. Akıllı hız sınırlandırıcı, araç hızını, hız levhası tanıma sistemi

tarafından algılanan maksimum hız limitine göre sınırlandırmanızı sağlar. Normal hız sınırlandırıcı, direksiyon simidi üzerindeki kumandaları kullanarak araç hızını elle sınırlandırmanızı sağlar.

## Sürüşe Yardımcı Özellikler

**Akıllı hız sınırlandırıcı ve normal hız sınırlandırıcı arasında geçiş yapmak için, direksiyon simidi üzerindeki bilgi ekranı kumandalarını kullanın ve şunları seçin:**

Menü Ögesi	Eylem
Sürücü Desteği	Menü düğmesine basın.
Hız Sınırlayıcı	<b>OK</b> düğmesine basın.
Akıllı	<b>OK</b> düğmesine basın.

**Not:** Akıllı hız sınırlandırıcıyı kapatırsanız, sistem, varsayılan olarak normal hız sınırlandırıcıya döner. Direksiyon simidindeki kumandaları kullanarak hız sınırlandırıcıyı elle ayarlayabilirsiniz.

### SÜRÜCÜ DİKKAT TAKİP SİSTEMİ



**UYARI:** Sistem, sürücüye yardımcı olmak için tasarlanmıştır. Sizin dikkatiniz ve yargılarınızın yerini tutması için tasarlanmamıştır. Her durumda aracınızı dikkatli ve özenli kullanma sorumluluğu size aittir.

## Sürüşe Yardımcı Özellikler

**! UYARI:** Aracın kumanda edilmesi, sistemin yönetilmesi ve gerekirse müdahale edilmesi daima sizin sorumluluğunuzdadır. Dikkat edilmemesi araç kontrolü kaybı, ciddi yaralanma veya ölümle sonuçlanabilir.

**! UYARI:** Algılayıcının engellenmesi durumunda sistem düzgün çalışmayabilir. Ön camın engellenmesini önleyin.

**! UYARI:** Yorgun hissederseniz düzenli dinlenme molaları verin. Sistemin sizi uyarmasını beklemeyin.

**! UYARI:** Belirli sürüş tarzları, yorgun hissetmeseniz bile sistemin uyarı vermesine neden olabilir.

**! UYARI:** Soğuk ve zorlu hava koşullarında sistem çalışmayabilir. Yağmur, kar ve çiseleme, algılayıcının performansını etkileyebilir.

**! UYARI:** Sistem, yol çizgilerini algılayamazsa, çalışmaz.

**! UYARI:** Algılayıcının yakın çevresinde bir hasar meydana gelirse aracınızı en kısa sürede muayene ettirin.

**! UYARI:** Aracınıza tarafımızdan onaylanmayan bir askı donanımı kiti takılmışsa, sistem doğru şekilde çalışmayabilir.

## Sürüşe Yardımcı Özellikler

Sistem sürüş tarzınızda bir bozulma olduğunu veya yorulmaya başladığınızı belirlerse sizi uyaracak şekilde tasarlanmıştır. Araç hızı yaklaşık 65 km/h değerinin üzerindeyken, sistem şerit çizgileri ve diğer etkenlere bağlı olarak sürüş tarzınıza göre dikkat seviyenizi hesaplar.

Bilgi ekranını kullanarak sistemi etkinleştirebilir veya devre dışı bırakabilirsiniz. Bkz. **Genel Bilgiler** (sayfa 160).

**Not:** *En son nasıl ayarlandığına bağlı olarak sistem açık veya kapalı kalır.*

### Sistem Uyarıları

Uyarı sistemi iki kademelidir:

1. Dinlenmenizi önermek için geçici bir uyarı verilir. Bu mesaj sadece kısa bir süre görüntülenecektir.
2. Dinlenmezseniz ve sistem sürüşünüzün kötüleştiğini tespit ederse, başka bir uyarı verir. İptal edene kadar bu uyarı bilgi ekranında kalır. Bkz. **Bilgi mesajları** (sayfa 166).

**Not:** *Sistem, araç hızı yaklaşık 65 km/h değerinin altına düştüğünde sizi uyarmaz.*

### Sistem Ekranı

Ölçülen dikkat seviyeniz, renkli çubuklar şeklinde altı kademe halinde gösterilir. Ölçülen dikkat seviyeniz azaldıkça, çubuk sağdan sola doğru ilerler.

## Sürüşe Yardımcı Özellikler

Durumu istediğinizde bilgi ekranını kullanarak görüntüleyebilirsiniz. Bkz. **Genel Bilgiler** (sayfa 160).



E249476

Ölçülen dikkat seviyeniz iyi.



E249477

Ölçülen dikkat seviyeniz düşük. Aracınızı güvenli bir yerde hemen durdurmanız ve dinlenmeniz gerekiyor.

Aşağıdaki durumlarda ölçülen dikkat seviyeniz gri ile gösterilir:

- Algılayıcı şerit işaretlerini izleyemiyor.
- Araç hızı yaklaşık 65 km/h altına düşüyor.

### Sistemin Sıfırlanması

Sistemi aşağıdaki şekillerde sıfırlayabilirsiniz:

- Aracınız sabitken kontağı kapatıp açarak.
- Aracınız sabitken sürücü kapısını açıp kapatarak.

### ŞERİTTE KALMA YARDIMCISI



**UYARI:** Aracınızı daima kontrol etmekten sorumlusunuz. Sistem, yardımcı niteliğinde olmak üzere tasarlanmıştır ve aracın gereken dikkat ve özen gösterilerek sürülmesi noktasındaki

## Sürüşe Yardımcı Özellikler

sorumluluğunuzu hafifletmez. Bu talimatın izlenmemesi, araç hakimiyetini kaybetmenize, kişisel yaralanmalara veya can kaybına neden olabilir.

**! UYARI:** Algılayıcının engellenmesi durumunda sistem çalışmayabilir.

**! UYARI:** Algılayıcı, şerit çizgilerini doğru olmayan bir şekilde izleyebilir, diğer yapılarla veya nesnelere karıştırabilir. Bu da yanlış veya eksik uyarıya neden olabilir.

**! UYARI:** Soğuk ve zorlu hava koşullarında sistem çalışmayabilir. Yağmur, kar ve çiseleme, algılayıcının performansını etkileyebilir.

**! UYARI:** Dış aydınlatmada büyük kontrastlar, algılayıcının performansını etkileyebilir.

**! UYARI:** Sistem, yol çizgilerini algılayamazsa, çalışmaz.

**! UYARI:** Algılayıcının yakın çevresinde bir hasar meydana gelirse aracınızı en kısa sürede muayene ettirin.

**! UYARI:** Aracınıza tarafımızdan onaylanmayan bir askı donanımı kiti takılmışsa, sistem doğru şekilde çalışmayabilir.

Sistem, şeritten kasıtsız olarak çıkıldığını algıladığında geçici bir direksiyon yardımı veya direksiyon simidi titreşimi sağlayarak sizi uyaracak şekilde tasarlanmıştır. Sistem, iç dikiz aynasının arkasına takılı kamerayı kullanarak yoldaki şerit çizgilerini tespit eder ve izler. Sistem yalnızca araç hızı yaklaşık 65 km/h üzerindeyken çalışır. Bilgi ekranından sistem durumunu görüntüleyebilirsiniz.

## Sürüşe Yardımcı Özellikler

**Not:** Sistem, kamera en az bir şerit çizgisi veya yol kenarını algıladığında çalışır.

Aşağıdaki koşullardan herhangi birinde sistem düzgün çalışmayabilir:

- Sistem en az bir şeridi ya da yol kenarını algılamıyorsa.
- Sinyal lambasını açtığınızda.
- Direksiyonu doğrudan çevirdiğinizde, aniden hızlandığınızda veya sert bir şekilde frene bastığınızda.
- Araç hızı 65 km/h altındayken.
- Kilitlenmeyi önleyici fren sistemi, denge kontrolü veya çekiş kontrolü sistemi etkinleştirildiğinde.
- Dar şerit genişliği.

Aşağıdaki koşullardan herhangi birinde sistem şerit konumlandırmasını düzeltemeyebilir:

- Şiddetli rüzgar.
- Eşit olmayan yol yüzeyleri.

- Ağır veya eşit olmayan yükler.
- Yanlış lastik basıncı.

### Şeritte Kalma Sisteminin Açılması veya Kapatılması



E270719

Sinyal lambası kolu üzerindeki düğmeye basın.

### Şeritte Kalma Sistemi Ayarları

Sistemin, bilgi ekranını kullanarak görüntüleyebileceğiniz ya da ayarlayabileceğiniz farklı ayarları bulunur.



## Sürüşe Yardımcı Özellikler

**Not:** Sistem, aracınızı çalıştırdığınızda yaptığınız son ayarı hatırlar. Sistem bir MyKey algırsa, mod Uyarı olarak ayarlanır.

### Uyarı Modu

Sistem şeritten yanlışlıkla çıkıldığını algıladığında direksiyonu titretir.

### Yoğunluk Ayarı

**Direksiyon simidinin titreşim yoğunluğunu ayarlamak için, direksiyon simidi üzerindeki bilgi ekranı kumandalarını kullanın ve şunları seçin:**

Menü Ögesi	İşlem
Sürücü Desteği	Menü düğmesine basın.
Şeritte Tutma Sistemi	<b>OK</b> düğmesine basın.
Yoğunluk	<b>OK</b> düğmesine basın. İstenen ayarı seçmek için anahtar düğmesine yukarıya veya aşağıya doğru basın. <b>OK</b> düğmesine basın.

**Not:** Bu ayar yardım modunu etkilemez.

**Not:** Sistem, aracınızı çalıştırdığınızda yaptığınız son ayarı hatırlar.

### Yardım Modu

Sistem şeritten yanlışlıkla çıkıldığını algıladığında şerit merkezine doğru geçici direksiyon yardımı sağlar.

## Sürüşe Yardımcı Özellikler

**Not:** Yardım modu açık olduğunda ve sistem kısa bir süre için direksiyon etkinliği algılamadığında (örneğin, direksiyonu hafifçe tutuyorken), ellerinizi direksiyona koymanız için sizi uyarır.

### Uyarı ve Yardım Modu

Sistem şeritten yanlışlıkla çıktığını algıladığında şerit merkezine doğru geçici direksiyon yardımı sağlar. Aracınız şerit dışına sürüklenmeye devam ederse direksiyon simidi titrer.

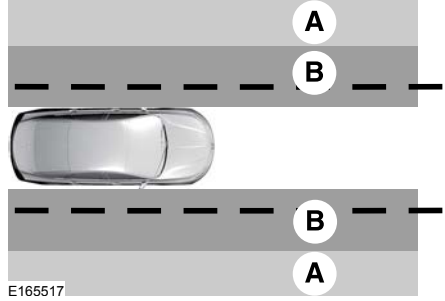

A Uyarı modu.

B Yardım modu.

**Not:** Şemada, genel bölge kapsamı gösterilir. Tam bölge parametrelerini sağlamaz.

## Sürüşe Yardımcı Özellikler

**Şeritte kalma sistemi modları arasında geçiş yapmak için, direksiyon simidi üzerindeki bilgi ekranı kumandalarını kullanın ve şunları seçin:**

Menü Ögesi	İşlem
Sürücü Desteği	Menü düğmesine basın.
Şeritte Tutma Sistemi	<b>OK</b> düğmesine basın.
Mod	<b>OK</b> düğmesine basın. İstenen ayarı seçmek için anahtar düğmesine yukarıya veya aşağıya doğru basın. <b>OK</b> düğmesine basın.

### Şeritte Kalma Sistemi Ekranı

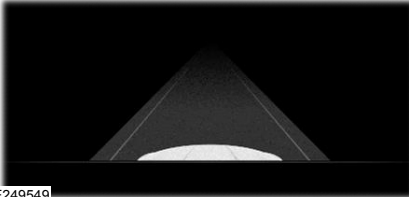

Sistem kapalıyken, sistem göstergesi veya şerit çizgileri görüntülenmez.

### Uyarı Modu



Sistemi açtığınız zaman, bilgi ekranında bir gösterge belirir ve şerit çizgilerini gösteren bir grafik görüntülenir.

## Sürüşe Yardımcı Özellikler

### Yardım Modu



E249551

Yardım Modunu veya Uyarı ve Yardım Modunu açtığınızda, oklar da şerit çizgileriyle birlikte görüntülenir.

### Şeritte Kalma Sistemi Uyarı Lambaları ve Göstergeleri

#### Şeritte Kalma Uyarı İşareti



Sistemi açtığınızda yanar.

#### Şeritte Kalma Yardımcısı Uyarı Lambası



Sistemi açtığınızda yanar.

### Siyah Beyaz Bilgi Ekranı

Gösterge	Sistem Durumu
Gri.	Mevut Değil.
Beyaz.	Mevcut.
Beyaz ve ters çevrilmiş.	Geçici direksiyon yardımı.
Beyaz ve yanıp sönüyor.	Geçici direksiyon yardımı ve direksiyon simidi titreşimi.

## Sürüşe Yardımcı Özellikler

### Renkli Bilgi Ekranı

Gösterge	Sistem Durumu
Gri.	Mevut Değil.
Yeşil.	Mevcut.
Sarı.	Geçici direksiyon yardımı.
Kırmızı.	Geçici direksiyon yardımı ve direksiyon simidi titreşimi.

### Şeritte Kalma Sistemi Mesajları

Mesaj	İşlem
Şeritte tutma sistemi arızası Servis gerekli	Sistem, servis gerektiren bir arıza tespit etmiştir. Aracınızı en kısa zamanda kontrol ettirin.

## Sürüşe Yardımcı Özellikler

### KÖR NOKTA BİLGİLENDİRME SİSTEMİ

**!** **UYARI:** Kör nokta bilgi sistemini iç ve dış dikiz aynalarının yerine veya şerit değiştirmeden önce omzunuzun üzerinden bakmak yerine kullanmayın. Kör nokta bilgi sistemi dikkatli sürüşün yerini alamaz.

**!** **UYARI:** Sistem kart, buz, şiddetli yağmur ve çiseleme gibi sert hava koşullarında düzgün çalışmayabilir. Her zaman özenle ve dikkatle sürün. Dikkatsizlikler, çarpışmaya yol açabilir.

Sistem, kör noktaya girmiş olabilecek araçları tespit etmenize yardımcı olmak üzere tasarlanmıştır. Algılama alanı aracınızın her iki tarafındaki dış dikiz aynalarından başlayarak arka tamponun yaklaşık 4 m uzağına kadar arkaya doğru uzanan bölgedir. Algılama bölgesi, araç hızı 18 m seviyesinin üzerindeyken, sizi daha hızlı yaklaşan araçlara karşı uyararak için arka tamponun yaklaşık 48 km/h ötesine kadar uzanır.

**Not:** Sistem diğer araçlarla teması engellemez. Park edilen araçları, yayaları, hayvanları veya diğer yapıları algılamak için tasarlanmamıştır.

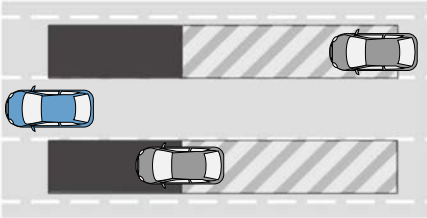

E255695

## Sürüşe Yardımcı Özellikler

### Kör Nokta Uyarı Sisteminin Kullanılması

#### Otomatik Vites Kutulu Araçlar

Aşağıdaki durumların tümü meydana geldiğinde sistem açılır:

- Aracınızı çalıştırdığınızda.
- Vitesi sürüşe (D) aldığınızda.
- Araç hızı 10 km/h üzerindeyken.

**Not:** Sistem park konumunda (P) veya geri viteste (R) çalışmaz.

#### Düz Vites Kutulu Araçlar

Aşağıdaki durumların tümü meydana geldiğinde sistem açılır:

- Aracınızı çalıştırdığınızda.
- Araç hızı 10 km/h üzerindeyken.

**Not:** Sistem geri viteste (R) çalışmaz.

### Kör Nokta Bilgi Sistemi Algılayıcıları



E205199

Algılayıcılar arka tamponun arkasında, aracınızın her iki tarafında bulunur.

**Not:** Sensörleri, kar, buz ve büyük kir birikintilerinden uzak tutun.

**Not:** Algılayıcıları tampon etiketleriyle, onarım bileşeniyle veya diğer nesnelere kapatmayın.

**Not:** Engellenmiş algılayıcılar sistemin performansını etkileyebilir.

Algılayıcılar engellenirse, bilgi ekranında bir mesaj görüntülenebilir. Uyarı göstergeleri yanmaya devam eder ancak sistem sizi uyarmaz.

## Sürüşe Yardımcı Özellikler

### Kör Nokta Bilgi Sisteminin Açılması veya Kapatılması

**Kör nokta bilgi sistemini açmak veya kapatmak için, direksiyon simidi üzerindeki bilgi ekranı kumandalarını kullanın ve şunları seçin:**

Menü Ögesi	İşlem
Sürücü Desteği	Menü düğmesine basın.
Kör Nokta	<b>OK</b> düğmesine basın.

Sistemi kapatırsanız bir uyarı lambası yanar ve bir mesaj görüntülenir. Sistemi açtığınız veya kapattığınız zaman, uyarı göstergeleri iki kez yanıp söner.

**Not:** Sistemi geçici olarak kapatırsanız, kontağı bir sonraki açınızda siste açılır.

**Not:** Sistem, bir römork çekerken düzgün bir şekilde çalışmayabilir. Tarafımızca onaylanan bir römork çekme modülü ve çeki demiri bulunan araçlara bir römork taktığınızda sistem kapanır. Satış sonrası bir römork çekme modülü veya çeki demiri bulunan araçlara bir römork taktığınızda sistem kapatmanızı öneririz.

Sistemi kalıcı olarak kapatmak için Ford Yetkili Servisiyle iletişim kurun.



## Sürüşe Yardımcı Özellikler

### Kör Nokta Uyarı Sistemi Göstergesi



Sistem bir araç algıladığında, yaklaşan aracın olduğu taraftaki dış dikiz aynasında bir uyarı göstergesi yanar. Aracınızın ilgili tarafındaki sinyali açarsanız, uyarı göstergesi yanıp söner.

Sistem bir arıza tespit ederse gösterge panelinde bir gösterge yanar ve bilgi ekranında bir mesaj belirir. Aracınızı en kısa zamanda kontrol ettirin.

**Not:** *Bir araç algılama bölgesinden hızlı bir şekilde geçerse sistem sizi uyarımayabilir.*

### Kör Nokta Bilgi Sistemi Bilgi Mesajları

Mesaj	İşlem
Kör Nokta kullanım dışı Sensör engellendi El kitabına bakın	Kör nokta bilgi sistemi algılayıcıları engellenmişse görüntülenir.
Kör Nokta devre dışı Römork bağlı	Aracınıza bir römork bağlarsanız görüntülenir.
Kör Nokta arızalı	Sistem, servis gerektiren bir arıza tespit etmiştir. Aracınızı en kısa zamanda kontrol ettirin.

### KARŞI TRAFİK UYARISI



**UYARI:** İç ve dış dikiz aynalarının yerine çapraz trafik uyarı sistemini kullanmayın veya park yerinden çıkarken omzunuzun üzerinden bakmayı ihmal etmeyin. Çapraz trafik uyarı sistemi, dikkatli bir sürüşün yerini tutmaz.



**UYARI:** Sistem kart, buz, şiddetli yağmur ve çiseleme gibi sert hava koşullarında düzgün çalışmayabilir. Her zaman özenle ve dikkatle sürün. Dikkatsizlikler, çarpışmaya yol açabilir.

Sistem, geri vitese (R) geçtiğinizde yanlardan yaklaşan araçlar hakkında sizi uyarmak için tasarlanmıştır.

### Çapraz Trafik Uyarı Sisteminin Kullanılması

Sistem, maksimum 60 km/h hızla yaklaşan araçları algılayacak şekilde tasarlanmıştır. Algılayıcılar kısmen veya tamamen engellenmiş olduğunda kapsama alanı azalır. Yavaş yavaş geri gitmek kapsama alanını ve etkinliği artırır.

Sistem motoru çalıştırdığınızda ve geri vitese (R) geçtiğinizde açılır. Sistem geri (R) vites konumundan çıktığınız zaman kapanır.

## Sürüşe Yardımcı Özellikler

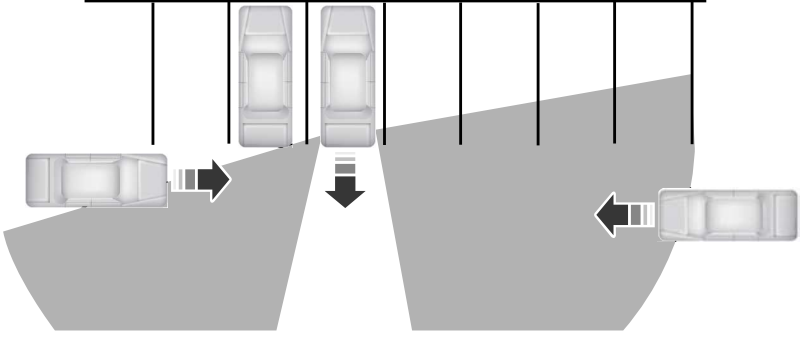

E142440

Sol tarafta bulunan algılayıcı sadece kısmen engellenmiştir ve sağ taraftaki bölge kapsamı maksimumdur.

## Sürüşe Yardımcı Özellikler

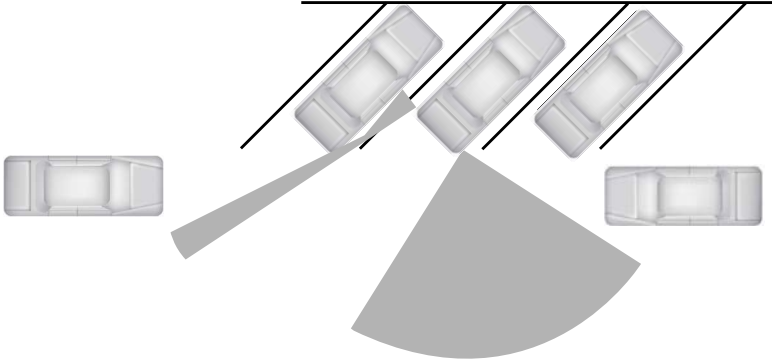

E142441

Dar açılarda park ederken bölge kapsamı da azalır. Sol tarafta bulunan algılayıcı büyük oranda engellenmiştir ve ilgili taraftaki bölge kapsamı oldukça azaltılmıştır.

### **Sistem Lambaları, Mesajlar ve Sesli Uyarılar**



E142442

Sistem bir araç algıladığında, yaklaşan aracın olduğu taraftaki dış dikiz aynasında bir gösterge yanar. Bir ses duyulur ve bilgi ekranında bir mesaj belirir.

## Sürüşe Yardımcı Özellikler

**Not:** *Istisnai durumlarda, uzaktan geçen bir araç gibi tespit alanında hiçbir şey olmadığında bile sistem sizi uyarabilir.*

### Engellenmiş Algılayıcılar



E205199

Algılayıcılar arka tamponun arkasında, aracınızın her iki tarafında bulunur.

**Not:** *Sensörleri, kar, buz ve büyük kir birikintilerinden uzak tutunuz.*

**Not:** *Algılayıcıları tampon etiketleriyle, onarım bileşeniyle veya diğer nesnelere kapatmayın.*

**Not:** *Engellenmiş algılayıcılar sistemin performansını etkileyebilir.*

Algılayıcılar engellenirse, geri vitese (R) geçtiğinizde bilgi ekranında bir mesaj görüntülenebilir. Bkz. **Bilgi mesajları** (sayfa 166).

### Sistem Sınırlamaları

Aşağıdakilerden herhangi biri meydana geldiğinde sistem düzgün bir şekilde çalışmayabilir:

- Sistem algılayıcıları engellendiğinde.
- Yakına park edilmiş araçlar veya nesnelere algılayıcıları engellediğinde.
- Araçlar 60 km/h üzeri hızda yaklaşırken.
- Araç hızı 12 km/h üzerindeyken.
- Açılı bir park yerinden geri geri çıkıyorken.

### Sistem Hataları

Sistem bir arıza algılayırsa bir mesaj görüntülenir. Bkz. **Genel Bilgiler** (sayfa 160).

## Sürüşe Yardımcı Özellikler

### Sistemin Açılması ve Kapatılması

Bilgi ekranını kullanarak sistemi geçici olarak kapatabilirsiniz. Bkz. **Genel Bilgiler** (sayfa 160). Sistemi kapattığınızda bir mesaj görüntülenir. Bkz. **Bilgi mesajları** (sayfa 166).

**Not:** *Kontağı her açtığınızda ve geri vitese (R) geçtiğinizde sistem açılır. Sistemi geçici olarak kapatırsanız, kontağı bir sonraki açınızda siste açılır.*

**Not:** *Sistem, bir römork çekerken düzgün bir şekilde çalışmayabilir. Tarafımızca onaylanan bir römork çekme modülü ve çeki demiri bulunan araçlara bir römork taktığınızda sistem kapanır. Satış sonrası bir römork çekme modülü veya çeki demiri bulunan araçlara bir römork taktığınızda sistem kapatmanızı öneririz.*

Sistemi kalıcı olarak kapatmak için Ford Yetkili Servisiyle iletişim kurun.

### TRAFİK LEVHASITANIMA VE UYARI SİSTEMİ

#### Çalışma İlkesi



**UYARI:** Aracınızı daima kontrol etmekten sorumlusunuz. Sistem, yardımcı niteliğinde olmak üzere tasarlanmıştır ve aracın gereken dikkat ve özen gösterilerek sürülmesi noktasındaki sorumluluğunuzu hafifletmez. Bu talimatın izlenmemesi, araç hakimiyetini kaybetmenize, kişisel yaralanmalara veya can kaybına neden olabilir.



**UYARI:** Algılayıcının engellenmesi durumunda sistem düzgün çalışmayabilir. Ön camın engellenmesini önleyin.

## Sürüşe Yardımcı Özellikler

Sistem, geçerli hız sınırı ve düzenlemeler hakkında sizi bilgilendirmek için trafik işaretlerini algılamak üzere tasarlanmıştır. Algılanan trafik işaretleri bilgi ekranında görünür. Algılayıcı, iç dikiz aynasının arkasındadır.

**Not:** Algılayıcının yakın çevresindeki alanlarda ön cam onarımları yapmayın.

**Not:** Navigasyon (yön bulma) sistemi tarafından sağlanan trafik işaretleri verileri, veri taşıyıcı sürümüyle tümleşik bilgiler içerir.

Sistem, tanınabilir trafik işaretlerini tespit eder, örneğin:

- Hız sınırı belirten trafik işareti
- Sollamanın yasak olduğunu belirten trafik işareti.

- Hız sınırının geçersiz olduğunu belirten trafik işareti
- Sollama yasağı iptal işaretleri.

**Not:** Sistem tüm trafik işaretlerini tespit etmeyebilir ve trafik işaretlerini yanlış şekilde okuyabilir.

**Not:** Soğuk ve zorlu hava koşullarında sistem çalışmayabilir. Yağmur, kar, çiseleme ve aydınlatmadaki yüksek kontrastlar algılayıcının düzgün çalışmasını engelleyebilir.

**Not:** Aracınıza tarafımızdan onaylanmayan bir askı donanımı kiti takılmışsa sistem doğru şekilde çalışmayabilir.

**Not:** Far ampullerini değiştirirken daima Ford Orijinal Parçaları takın. Diğer ampuller sistem performansını düşürebilir.

Kontağı açtığınızda sistem açılır ve sistemi kapatamazsınız.

## Sürüşe Yardımcı Özellikler

### Trafik Levhası Tanımanın Kullanılması

### Sistem Hız Uyarısının Ayarlanması

Sistem hız uyarısını, araç hızı sistem tarafından algılanan hız limitini belli bir hız toleransı kadar aştığında sizi uyarması için ayarlayabilirsiniz.

**Sistem hız uyarısını açmak veya kapatmak için, direksiyon simidi üzerindeki bilgi ekranı kumandalarını kullanın ve şunları seçin:**

Menü Ögesi	İşlem
Sürücü Desteği	Menü düğmesine basın.
Trafik işareti tanıma sist.	<b>OK</b> düğmesine basın.
Hız uyarısını etkinleştir	<b>OK</b> düğmesine basın.
Hız uyarısı	Menü düğmesine basın.
Tolerans	<b>OK</b> düğmesine basın. Gereken hız ayarını seçmek için anahtar düğmesine aşağı veya yukarı doğru basın. <b>OK</b> düğmesine basın.
Aşırı hız sesli uyarı	<b>OK</b> düğmesine basın.



### Trafik Levhası Tanıma Sistemi Ekranı



E132994

Sistem iki trafik işaretini paralel olarak görüntüleyebilir.

Durumu istediğinizde bilgi ekranını kullanarak görüntüleyebilirsiniz.

Tanınabilir trafik işaretleri, sistemde aşağıdaki şekilde dört kademede görüntülenir:

1. Tanınabilir tüm yeni trafik işaretleri ekrandaki diğer işaretlerden daha parlak görüntülenir.
2. Belirli bir süre sonra normal şekilde görüntülenirler.

3. Belirli bir mesafe sonrasında gri renkte gösterilirler.
4. Belirli bir mesafe daha sonra silinirler.

Sistem yardımcı bir trafik işareti tespit ettiğinde bu, ilgili trafik işaretinin altında gösterilir. Örneğin kaygan yol işaretinde düşük hız sınırı olduğunda.

**Not:** *Aracınızda navigasyon (yön bulma) sistemi varsa, kayıtlı trafik işareti verileri belirtilen hız sınırı değerini etkileyebilir.*

## Sürüşe Yardımcı Özellikler

### Trafik Levhası Tanıma Sistemi Mesajları

Mesaj	İşlem
Trafik işareti tanıma Azaltılmış performans El kitabına bakın	Navigasyon sistemi tarafından sağlanan trafik işareti verisi sinyal zayıf olduğu için veya hiç sinyal olmadığı için kullanılamaz. Kısa bir süre sinyalin güçlenmesini bekleyin. Mesaj görünmeye devam ederse, aracınızı en kısa sürede kontrol ettirin.

### EKO

#### Çalışma İlkesi

Sistem, daha verimli sürüş yapmanıza yardımcı olmak amacıyla belli sürüş özelliklerini izlemek için tasarlanmıştır.

Bkz. **Ekonomik sürüş** (sayfa 397).

**Not:** Verimlilik seviyeleri, tanımlanmış bir yakıt tüketimi değeri sunmaz. Bkz. **Yakıt tüketimi** (sayfa 264).

**Not:** Sistem, verimlilik seviyesini sadece o anki sürüş için gösterir. Sistem, kontağı her açtiğinizde sıfırlanır.

#### Eko Mod Sistemi Ekranı

Anlık verimlilik seviyesini veya yol özetini bilgi ekranında görüntüleyebilirsiniz.

#### Anlık Verimlilik Seviyesi

Ekran halkası, anlık verimlilik seviyesi arttıkça artar ve maksimum verimliliğe ulaştığında yanar. Seviye o anki sürüşün verimlilik seviyesini göstermek için sürekli güncellenir.

## Sürüşe Yardımcı Özellikler

**Anlık verimlilik seviyesini görüntülemek için, direksiyon simidi üzerindeki bilgi ekranı kumandalarını kullanın ve şunları seçin:**

Menü Ögesi	İşlem
Akıllı Görünüm	Menü düğmesine basın.
Eko eğitmeni	<b>OK</b> düğmesine basın.

### Yol Özeti

Hesaplanan seyahat özeti, dört renkli çubuk olarak gösterilir. Hesaplanan verimlilik seviyeleri arttıkça çubuklar soldan sağa doğru ilerler. Çubuklar, o anki

sürüşte aracınızın katettiği toplam mesafe boyunca hızlanma, yavaşlama, hız ve vites değiştirme için ortalama verim seviyesini gösterir.

**Not:** *Otomatik vites kutulu araçlarda, vites değiştirme için bir çubuk bulunmaz.*

**Yol özetini görüntülemek için, direksiyon simidi üzerindeki bilgi ekranı kumandalarını kullanın ve şunları seçin:**

Menü Ögesi	İşlem
Akıllı Görünüm	Menü düğmesine basın.
Eko eğitmeni	<b>OK</b> düğmesine basın. Yol özetini görüntülemek için tekrar basın.

### ÇARPIŞMA ÖNLEME YARDIMI

**! UYARI:** Aracınızı daima kontrol etmekten sorumlusunuz. Sistem, yardımcı niteliğinde olmak üzere tasarlanmıştır ve aracın gereken dikkat ve özen gösterilerek sürülmesi noktasındaki sorumluluğunuzu hafifletmez. Bu talimatın izlenmemesi, araç hakimiyetini kaybetmenize, kişisel yaralanmalara veya ölüme neden olabilir.

**! UYARI:** Sistem ani hızlanma veya yön değişimi sırasında çalışmaz. Dikkat etmezseniz kaza veya kişisel yaralanma meydana gelebilir.

**! UYARI:** Soğukta ve ağır hava şartlarında, sistem çalışmayabilir veya işlevi azaltılmış şekilde çalışabilir. Kar, buz, yağmur, serpinti ve sis, sistemi

olumsuz etkileyebilir. Ön kamerayı ve radarı kar ve buzdan temiz tutun. Dikkat edilmemesi araç kontrolü kaybı, ciddi yaralanma veya ölümlle sonuçlanabilir.

**! UYARI:** Aracınızda Ford tarafından onaylanmayan bir ön cam bulunuyorsa sistem düzgün çalışmayabilir. Algılayıcının yakınındaki alanlarda ön cam onarımları yapmayın.

**! UYARI:** Araç kamerasının sınırlı tespit kapasitesinin olduğu durumlarda bu, sistem performansını düşürebilir. Doğrudan veya düşük güneş ışığı, geceleyin arka lambaları olmayan araçlar, klasik olmayan araç tipleri, karmaşık arka plana sahip yayalar, koşan yayalar, kısmen karanlıkta kalan yayalar veya sistemin bir gruptan ayırt edemediği yayalar bu durumlara

## Sürüşe Yardımcı Özellikler

dahildir, ancak hepsi bununla sınırlı değildir. Dikkat edilmemesi araç kontrolü kaybı, ciddi yaralanma veya ölümlü sonuçlanabilir.

**! UYARI:** Fren destekli Çarpışma Önleme Yardımı sistemi tüm çarpışmaları önleyemez. Bu sisteme güvenmeyin, kararları kendiniz verin, doğru mesafe ve hız ayarını kendiniz yapın.

Aracınız yaklaşık 5 km/h değerinde veya daha yüksek bir hıza çıktığında, fren destekli çarpışma önleme yardımı sistemi etkinleşir. Yaya algılama 80 km/h değerindeki hızlara kadar etkindir.

**Not:** Sistem hayvanları algılayacak şekilde tasarlanmamıştır.

**Not:** Sistem farklı bir yönde seyahat eden araçları veya bisikletlileri algılayacak şekilde tasarlanmamıştır.



E156130

Sistem, aracınız duran bir araca, sizinle aynı yönde giden bir araç veya bisikletliye ya da sürüş yolu üzerindeki bir yayaya hızla yaklaşıyorken, üç farklı seviyede işlev sunacak şekilde tasarlanmıştır.

## Sürüşe Yardımcı Özellikler

<b>İşlev Seviyesi</b>	<b>Açıklama</b>
Uyarı	Etkinleştiği zaman, bir uyarı lambası yanıp söner ve sesli uyarı duyulur.
Fren desteği	Sistem, frenleri ani frene hazırlayarak çarpma hızını azaltmak üzere tasarlanmıştır. Sistem, otomatik olarak fren yapmaz. Fren pedalına basarsanız, hafifçe bassanız bile, sistem en fazla maksimum frenleme kuvveti kadar olacak şekilde ek frenleme yapabilir.
Aktif frenleme - uyarlamalı hız kontrol sistemi bulunmayan araçlar	Sistem çarpışma olacağını tespit ederse aktif frenleme yapacak şekilde tasarlanmıştır. Bu, darbeyi azaltmaya veya çarpışmadan kurtulmaya yardımcı olur. Sistem, 130 km/h değerindeki hızlara kadar etkindir.
Aktif frenleme - uyarlamalı hız kontrol sistemi bulunan araçlar	Sistem çarpışma olacağını tespit ederse aktif frenleme yapacak şekilde tasarlanmıştır. Bu, darbeyi azaltmaya veya çarpışmadan kurtulmaya yardımcı olur.

## Sürüşe Yardımcı Özellikler

**Aktif frenlemeyi açmak veya kapatmak için, direksiyon simidi üzerindeki bilgi ekranı kumandalarını kullanarak aşağıdakini seçin:**

Menü Ögesi	Eylem
Sürücü Desteği	Menü düğmesine basın.
Çarpışma Önleme	<b>OK</b> düğmesine basın.
Aktif fren	<b>OK</b> düğmesine basın.

### **Mesafe İkazı (varsa)**

Öndeki araçla aradaki mesafe az ise bir uyarı lambası yanar.

**Not:** Normal hız kontrolü veya uyarlamalı hız kontrol sistemi etkinse, uyarı lambası yanmaz.

## Sürüşe Yardımcı Özellikler

### Mesafe İkazı Hassasiyeti Ayarları

**Mesafe ikazı hassasiyeti ayarlarını değiştirmek için, direksiyon simidi üzerindeki bilgi ekranı kumandalarını kullanarak aşağıdakini seçin:**

Menü Ögesi	Eylem
Sürücü Desteği	Menü düğmesine basın.
Çarpışma Önleme	<b>OK</b> düğmesine basın.
Uyarı hassasiyeti	<b>OK</b> düğmesine basın. İstenen ayarı seçmek için anahtar düğmesine yukarıya veya aşağıya doğru basın. <b>OK</b> düğmesine basın.

### Mesafe Gösterimi (varsa)

Grafiksel bir gösterge, sizinle aynı yönde giden önünüzdeki diğer araçlara ulaşma süresini gösterir.

**Not:** Normal hız kontrolü veya uyarlamalı hız kontrol sistemine geçiş yaparsanız, grafiksel gösterge görüntülenmez.



## Sürüşe Yardımcı Özellikler

Araç Hızı	Sistem Hassas-iyeti	Mesafe Göstergesi Rengi	Aradaki Mesafe	Aradaki Süre
100 km/h	Normal.	Gri.	25 m değerinden daha fazla.	0,9 saniyeden daha fazla.
		Sarı.	17–25 m.	0,6 - 0,9 saniye.
		Kırmızı.	17 m değerinden daha az.	0,6 saniyeden daha az.

### Mesafe Göstergesini Açma veya Kapatma

**Mesafe göstergesini açmak veya kapatmak için, direksiyon simidi üzerindeki bilgi ekranı kumandalarını kullanarak aşağıdakini seçin:**

Menü Ögesi	Eylem
Sürücü Desteği	Menü düğmesine basın.
Çarpışma Önleme	<b>OK</b> düğmesine basın.
Mesafe göstergesi	<b>OK</b> düğmesine basın.

## Sürüşe Yardımcı Özellikler

### Çarpışma Önleme Yardımı Sistemi Algılayıcıları

### Uyarlamalı Hız Kontrol Sistemi bulunmayan Araçlar



E243054

Kamera iç dikiz aynasının arkasına monte edilmiştir.

**Not:** Algılayıcıları, kar, buz ve büyük kir birikintilerinden uzak tutun.

**Not:** Algılayıcıları keskin nesnelere temizlemeyin.

**Not:** Aracınız, sensörlerin hizalamasını bozacak bir hasar alırsa, bu durum hatalı ölçümlere veya yanlış ikazlara neden olabilir.

Engellenmiş algılayıcılar sistemin kesinliğini etkileyebilir. Bilgi ekranında bir mesaj görüntülenebilir.

### Uyarlamalı Hız Kontrol Sistemi bulunan Araçlar



E243054

Kamera iç dikiz aynasının arkasına monte edilmiştir.



E244279

Radar algılayıcısı, araç plakası altındaki ön ızgaranın arkasında bulunur.

**Not:** Algılayıcıları, kar, buz ve büyük kir birikintilerinden uzak tutun.

**Not:** Algılayıcıları keskin nesnelere temizlemeyin.

## Sürüşe Yardımcı Özellikler

**Not:** Aracınız, sensörlerin hizalamasını bozacak bir hasar alırsa, bu durum hatalı ölçümlere veya yanlış ikazlara neden olabilir.

Engellenmiş algılayıcılar sistemin kesinliğini etkileyebilir. Bilgi ekranında bir mesaj görüntülenebilir.

### Çarpışma Önleme Yardımı Uyarı Lambası



Aracınız hızlı bir şekilde başka bir araca yaklaştığında, öndeki araca çarpma riski ile ilgili sizi uyarmak için yanar.

Öndeki araçla aradaki mesafe az ise kırmızı ışık yanabilir.

Sistem kullanılmadığında yanar.

### Çarpışma Önleme Yardımı Bilgi Mesajları

Mesaj	Eylem
Çarpışma Önleme Yardımcısı kullanım dışı	Sistem arızalandı. Aracınızı en kısa zamanda kontrol ettirin.
Çarpışma Önleme Yardımcısı kullanım dışı Sensör engellendi	Sistem algılayıcıları kirli. Algılayıcıları temizleyin. Mesaj görünmeye devam ederse, aracınızı en kısa sürede kontrol ettirin.

## Sürüşe Yardımcı Özellikler

**Aşağıdaki tabloda, engellenmiş bir algılayıcı mesajı görüntülenmesinin olası nedenleri ve yapılacak eylemler listelenmiştir.**

<b>Neden</b>	<b>Eylem</b>
Radyatör ızgarasının içindeki radar yüzeyi kirli veya engellenmiş.	Radarın önündeki radyatör ızgarasını temizleyin veya engelleyen nesneyi çıkarın.
Radarın yüzeyi temiz, ancak ekranda halen mesaj görüntüleniyor.	Kısa bir süre bekleyin. Sistemin kameranın önünde artık bir engel olmadığını tespit etmesi birkaç dakika sürebilir.
Aşırı yağmur, su püskürmesi, kar veya sis radar sinyallerini engelliyor.	Sistem kısa bir süre devre dışı kalır. Hava koşulları düzeldiğinde sistem kısa bir süre sonra yeniden etkinleşir.
Radar yanlış hizalanmış.	Aracınızı en kısa zamanda kontrol ettirin.

## Sürüşe Yardımcı Özellikler

Neden	Eylem
Kameranın önündeki ön cam kirli veya engellenmiş.	Kameranın önündeki camın dış kısmını temizleyin.
Kameranın önündeki cam temiz, ancak mesaj ekranda kalmaya devam ediyor.	Kısa bir süre bekleyin. Kamerasının artık önünde bir şey olmadığını tespit etmesi birkaç dakika sürebilir
Kameranın çevresinde aşırı sıcaklık var.	Kısa bir süre bekleyin. Kamerasının çevresindeki sıcaklık düştüğünde mesaj kaybolur.

## SÜRÜŞ KUMANDASI

### Seçilebilir Sürüş Modları

Aracınızda, farklı sürüş koşullarında kullanmak üzere seçebileceğiniz farklı sürüş modları bulunur. Sistem, seçtiğiniz sürüş moduna bağlı olarak çeşitli araç ayarlarında, ör. direksiyon, vites değiştirme, yol tutuşu ve güç aktarım sistemi tepkisi, değişiklikler yapar.

### Bir Sürüş Modu Seçme

Düğme, orta konsol üzerindedir.



Düğmeye art arda basarak, mevcut sürüş modları arasında gezinebilirsiniz.

**Not:** MyKey kullanılırken bazı sürüş modları seçilemez.

### Normal



Araç ayarları dengeli sürüş için uygun.

## Sürüşe Yardımcı Özellikler

**Not:** Kontaklı her açtığınızda, varsayılan mod bu moddur.

### Ekonomik



Araç ayarları ekonomik sürüş için uygundur.

### Kaygan



Araç ayarları kaygan yollarda sürüş için uygundur.

### Spor



Araç ayarları spor sürüş için uygundur.

**Not:** Bu modu seçtiğinizde, otomatik start-stop kapanır.

### Yol



Araç ayarları asfalt olmayan yollarda sürüş için uygundur.

### Tekerlek iz açıklığı



Araç ayarları pist sürüşü için uygundur.

**Not:** Bu modu seçtiğinizde, otomatik start-stop kapanır.

**Not:** Bu modu seçtiğinizde Çarpışma Önleme Yardımı devre dışı kalır.

**Not:** Bu modu seçtiğinizde Şeritte Kalma Sistemi devre dışı kalır.

**Not:** Pist modu, umumi yollarda kullanmaya uygun değildir.

**Not:** Bu modu seçtiğinizde, pistte kullanım için Denge Kontrolü uyarlanır.

## Mevcut Oto yol Bilgileri

### MEVCUT OTOYOL BİLGİLERİ NEDİR

Sistem, önünüzdeki yol hakkında gerçek zamanlı yakın bilgi sağlamak üzere tasarlanmıştır.

### MEVCUT OTOYOL BİLGİLERİNİN DEVREYE ALINMASI

**Not:** Modemin devrede olduğundan emin olunuz. Bkz. **Bağlantılı Araç** (sayfa 546).

1. **Ayarlar** öğesini seçin.
2. **FordPass Bağlantı** öğesini seçin.
3. **Bağlantı ayarları** öğesini seçin.
4. **Araç Bağlantısı** öğesini açın.
5. **Konum** öğesini açın.
6. **Araç verisi ve Uzaktan Kumanda** öğesini açın.
7. **Canlı Trafik** öğesini açın.

8. **Yol Risk Bilgilendirme** öğesini açın.

### MEVCUT OTOYOL BİLGİLERİ DURUMUNUN KONTROL EDİLMESİ

1. Direksiyon simidindeki bilgi ekranı kontrollerini kullanarak, **Ayarlar** öğesini seçin.
2. **Bilgilendirme** öğesini seçin.
3. **Yol Risk Bilgilendirme** öğesini seçin.

### GENEL BİLGİLER

**!** **UYARI:** Bagaj bölmesindeki eşyaları düzgün bir şekilde emniyete aldığınızdan emin olun. Bu talimata uyulmaması, ani bir durma veya çarpma durumunda kişisel yaralanmalara neden olabilir.

**!** **UYARI:** Bagaj kapağının üzerine eşya koymayın. Bu talimatın izlenmemesi, ani bir durma veya çarpma durumunda kişisel yaralanmalara veya can kaybına neden olabilir.

**!** **UYARI:** Aracınızın uygun yükleme kapasitesi, hacim kapasitesi (ne kadar hacmin mevcut olduğu) ya da yük kapasitesi (aracın ne kadar yük taşıması gerektiği) ile sınırlı olabilir. Aracınızın maksimum yük kapasitesine ulaştığınızda, boş yer kalmış olsa bile daha fazla yük yüklemeyin.

Aracınızın aşırı veya uygun olmayan biçimde yüklenmesi, araçta kontrol kaybına veya aracın devrilmesine katkıda bulunabilir.

**!** **UYARI:** Egzoz gazlarının aracınıza girmesine engel olmak için bagaj kapağını tamamen kapamış olduğunuzdan emin olun. Bagaj kapağını tamamen kapatamıyorsanız, temiz havanın aracınızın içine girmesini sağlamak için hava kanallarını veya camları açın. Bu talimatı dikkate almamak yaralanmalara veya ölüme neden olabilir.

**!** **UYARI:** Aracınızın azami ön ve arka aks yük değerlerini aşmayın.

**Not:** *Aracınıza boru, kereste veya mobilya gibi uzun nesnelere yüklerken iç döşemeye zarar vermemeye dikkat edin.*



### ARKA ZEMİN ALTI SAKLAMA BÖLMESİ

#### Ayarlanabilir Yük Zemini

Ayarlanabilir yük zemini açık tutulabilir veya bagaj bölümü içerisindeki üst ya da alt konumlara yerleştirilebilir.

Üst konumdayken, zemin desteklerinin üstüne yerleştirin.

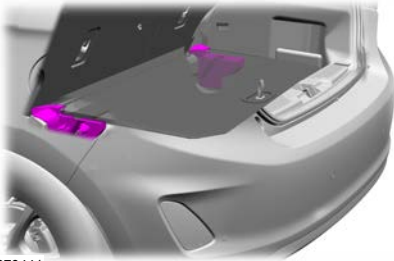

E270441

Alt konumdayken, zemin desteklerindeki alt yuvanın içerisine kaydırın.

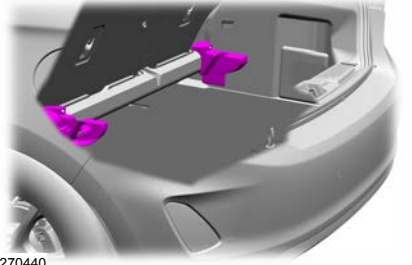

E270440

Yük zeminini açık tutmak için, zemini kaldırın ve arka koltukların arkasındaki zemin desteklerinin açılı yuvalarının içerisine kaydırın.

### BAGAJ KAPAKLARI

**⚠ UYARI:** Ani bir duruş veya çarpışma durumunda görüşünüzü engelleyebilecek veya araçtaki yolculara çarpabilecek herhangi bir nesneyi rafa yüklemeyin.

### Kapağın Çıkarılması

Bagaj kapağını sökmek için:

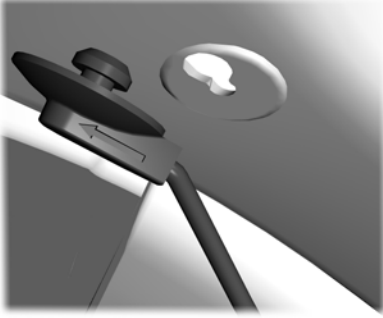

E266421

1. Tutma klipsini hafifçe yukarı itip çıkarın.
2. Bagaj kapağını kaldırın.
3. Bagaj kapağını geriye doğru çekin.

### **PORT BAGAJ VE YÜK TAŞIYICILAR - ŞU ÖZELLİKLERE SAHİP OLMAYAN ARAÇLAR: PANAROMİK AÇILIR CAM PANEL**

**! UYARI:** Port bagajı takarken üretici talimatlarını okuyunuz ve uygulayınız.

**! UYARI:** Port bagajı kullanırken, yükü eşit dağıtmanızı ve ağırlık merkezini aşağıda tutmanızı öneririz. Yüksek ağırlık merkezli yüklü araçlar yüksüz araçlara kıyasla farklı yol tutuşuna sahip olabilir. Çok yüklü bir aracı kullanırken ilave önlemler alınız, daha düşük hızda sürünüz ve durma mesafesinin artacağını hesaba katınız.

Port bagajda eşit dağıtılmış yükün önerilen maksimum ağırlığı: 50 kg.

Yükün emniyetli bir şekilde sabitlendiğinden emin olunuz. Aracı sürmeden önce ve her yakıt ikmali sırasında yükün sıkılığını kontrol ediniz.

**Not:** *Asla doğrudan tavan panelinin üstüne yük yerleştirmeyiniz.*

### Çekme Çubuğu Taşıyıcıları

Taşıyıcıya ekli bir çekme çubuğu kullanırken aşağıdakilere dikkat edin:

- Çekiş sisteminin üzerindeki maksimum dikey ağırlığı aşmayınız. Bu, taşıyıcının ağırlığı artı yükün ağırlığıdır. Bkz. **Çeki Demiri Boyutları** (sayfa 521).
- Taşıyıcı üreticisinin teknik özelliklerine uyun.
- En ağır yükü aracınızın en yakınına yükleyiniz.

### PORT BAGAJ VE YÜK TAŞIYICILAR - ŞU ÖZELLİKLERE SAHİP OLAN ARAÇLAR: PANAROMİK AÇILIR CAM PANEL



**UYARI:** Aracınız tavan rafı için onaylanmamıştır. Aracınıza hiçbir zaman tavan rafı takmayınız.

### Çekme Çubuğu Taşıyıcıları

Taşıyıcıya ekli bir çekme çubuğu kullanırken aşağıdakilere dikkat edin:

- Çekiş sisteminin üzerindeki maksimum dikey ağırlığı aşmayınız. Bu, taşıyıcının ağırlığı artı yükün ağırlığıdır. Bkz. **Teknik özellikler** (sayfa 518).
- Taşıyıcı üreticisinin teknik özelliklerine uyun.
- Bisiklet taşıyıcısı kullanıyorsanız, izin verilen maksimum bisiklet sayısı üç olup izin verilen maksimum ağırlık 60 kg'dir (130 lb).
- En ağır yükü aracınızın en yakınına yükleyiniz.

### RÖMORK ÇEKME-HARIÇ: ST

**!** **UYARI:** 100 km/h hız değerini aşmayın. Bu talimatın izlenmemesi, araç hakimiyetini kaybetmenize, kişisel yaralanmalara veya can kaybına neden olabilir.

**!** **UYARI:** Arka lastik basınçları, belirtilen değerin 0,2 bar üzerine çıkmamalıdır. Lastik yanağında yazan maksimum basınç değerini aşmayın. Ciddi yaralanmalara neden olabilir.

**!** **UYARI:** Araç kimlik plakası üzerinde belirtilen en yüksek brüt araç ağırlığını aşmayın. Bu talimatı dikkate almamak yaralanmalara neden olabilir.

**!** **UYARI:** Önerilen maksimum brüt römork ağırlığını aşan römorkların çekilmesi, aracınızın limitini aşar ve motor hasarına, vites kutusu hasarına, yapısal hasara, araç hakimiyetinin kaybına, aracın devrilmesine ve kişisel yaralanmalara neden olabilir.

**!** **UYARI:** Çeki demirinin üzerindeki maksimum dikey yükü aşmayın. Bu talimatın izlenmemesi, araç hakimiyetini kaybetmenize, kişisel yaralanmalara veya can kaybına neden olabilir.

**!** **UYARI:** Kilitlenme önleyici fren sistemi römork frenlerini kumanda etmez.

## Çekme

Römork çekerken:

- Römork çekmeye ilişkin ülkenizdeki düzenlemelere uyunuz.
- Ülkenizde belirli şartlar altında 100 km/h'lik hız değerini aşmanıza izin verilse de bu hız değerini aşmayın.
- Yükleri, römork aksına olabildiğince alçak ve merkezi bir şekilde yerleştiriniz. Römorku yüksüz bir araçla çekiyorsanız, römorktaki yük öne doğru ve en iyi kararlılığı sağlayacak en yüksek dikey yük sınırları çerçevesinde yerleştirilmelidir. Bkz. **Teknik özellikler** (sayfa 518).
- Çeki demiri üzerindeki dikey römork ağırlığı, aracın ve römorkun sürüş dengesi için gereklidir.

- Çeki demiri üzerindeki dikey ağırlık, römork ağırlığının en az %4'ü olmalıdır ve izin verilen maksimum ağırlığı geçmemelidir. Bkz. **Teknik özellikler** (sayfa 518).
- Römork sallanım yapmaya başlarsa hızı hemen düşürün.
- Dik bir yokuştan aşağı inerken düşük bir vites kullanın.

**Not:** Römork güvenlik halatı kullanmanızı öneririz. Römork güvenlik halatı kullanırken üretici talimatlarını okuyunuz ve uygulayın.

**Not:** Römork kimlik plakasında yazan izin verilen maksimum römork dikey ağırlığı, römork üreticisinin test değeridir. Aracın izin verilen maksimum römork dikey ağırlığı daha düşük olabilir.

## Çekme

Aracınızla römork arasındaki denge römorkun kalitesine bağlıdır.

Römork çekilmesi aracın yol tutuş özelliklerini değiştirir ve durma mesafelerini arttırır. Römorkun yüküne göre hızınızı ve sürüş tarzınızı ayarlayın.

Bir römork çekerken araç kimlik plakasında yazan brüt katar ağırlığı %12'ye kadar yol eğimi ve 1.000 m değerine kadar rakım için geçerlidir. Dağlık bölgelerde motor performansı, artan rakımla birlikte hava yoğunluğunun düşmesinden dolayı azalır. 1.000 m üzerindeki yüksek rakımlı bölgelerde izin verilen en yüksek brüt katar ağırlığı rakımdaki her 1.000 m yükseklik artışında %10 azaltılmalıdır.

**Not:** Her araç çeki demiri takmak için uygun veya onaylı değildir. Daha fazla bilgi için Ford Yetkili Servisi ile iletişime geçin.

## RÖMORK ÇEKME - ST



**UYARI:** Aracınız römork çekme için onaylı değildir. Kesinlikle aracınızla römork çekmeyin.

## ÇEKİ DEMİRİ



**UYARI:** Aracınız veya römork bağlantı tertibatları için belirlenen en düşük değer kapasitesini aşmayın. Aracınıza veya römork bağlantı tertibatınıza aşırı yükleme yapmak, aracınızın kararlılığını ve kontrolünü olumsuz yönde etkileyebilir. Bu talimatın izlenmemesi, araç hakimiyetini kaybetmenize, kişisel yaralanmalara veya ölüme neden olabilir.



**UYARI:** Römork bağlantı tertibatını kesmeyin, delmeyin, kaynaklamayın veya değiştirmeyin. Römork bağlantı tertibatı üzerinde değişiklik yapmak, çekiş gücünü azaltabilir.

Çeki demiri kolunu sökmeye veya onarmaya çalışmayın.

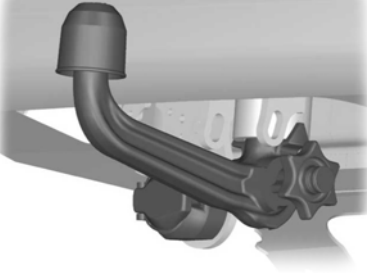

E71328

### Çeki Demiri Kolunun Şökülmesi



**UYARI:** Çeki demiri kolunu daima aracınızda güvenli bir konuma yerleştirin, böylece çarpışma durumunda fırlamaz. Bu talimatı dikkate almamak yaralanmalara veya ölüme neden olabilir.

Çeki demiri kolunu kullanımda değilken sökmelisiniz. Çeki demiri kolunu güvenli bir şekilde bagaj bölmesinde saklamanızı öneririz.

Çeki demiri kolunu sökmek için ayağınızı ya da herhangi bir alet kullanmayın.

Bir römork takılıyken, asla çeki demiri kolunun kilidini açmayın veya çeki demiri kolunu sökmeyin.

## Çekme

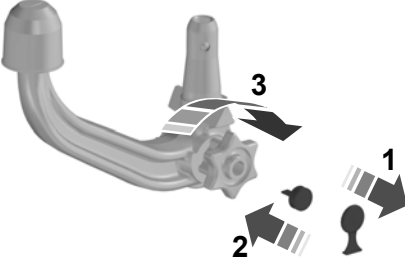

E71329

1. Koruyucu başlığı sökün.
2. El çarkının kilidini açmak için, anahtarı takın ve saat yönünün tersi yönde çevirin.
3. Çeki demiri kolunu tutun. El çarkını dışarı doğru çekin ve klik sesi gelene kadar saat yönünde tamamen çevirin.

**Not:** El çarkı üzerindeki kırmızı işaret, çeki demiri kolu üzerindeki beyaz nokta ile hizalanmalıdır.

4. El çarkını serbest bırakın.
5. Çeki demiri kolunu sökmek için aşağı doğru çekin.

6. Römork kablo bağlantı soketini, uç konuma yerleşene kadar yukarı doğru 90° döndürün.

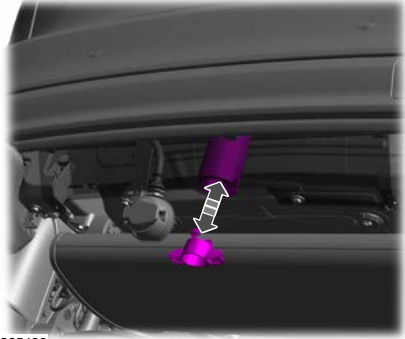

E265433

7. Kör tapayı takın.

### Çeki Demiri Kolunun Bağlanması

Çeki demiri kolunu bağlamak için ayağınızı ya da herhangi bir alet kullanmayın.

**Not:** Çeki demiri kolunu ancak kilitli değilse bağlayabilirsiniz.



## Çekme

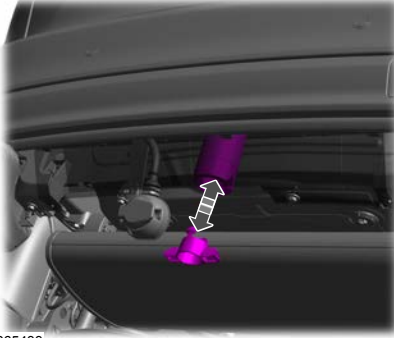

E265433

**Not:** Elinizi el çarkının yakınına koymayın.

**Not:** El çarkı üzerindeki yeşil işaret, çeki demiri kolu üzerindeki beyaz nokta ile hizalanmalıdır.

- 2 El çarkını kilitlemek için, anahtarı takın ve saat yönünde çevirin.
- 3 Koruyucu başlığı takın. Kilidin üzerinden tamamen geri itin.
- 4 Römork kablo bağlantı soketini, uç konuma yerleşene kadar aşağı doğru 90° döndürün.

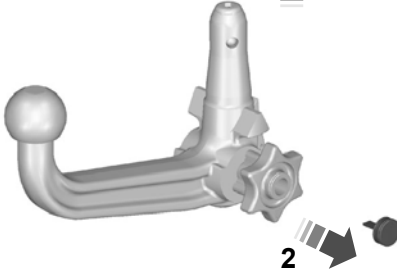
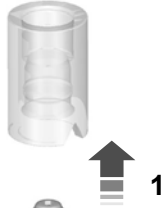

E71330

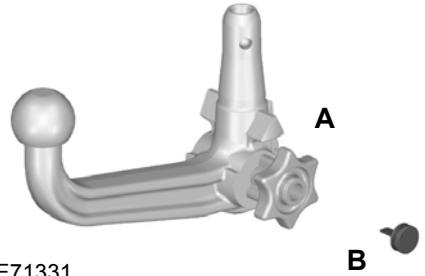

E71331

1. Kör tapayı sökün ve çeki demiri kolunu yerleşene kadar tamamen itin.

## Çekme

Aşağıdakileri kontrol edin:

- El çarkı üzerindeki yeşil işaretin, çeki demiri kolu üzerindeki beyaz nokta ile hizalandığını.
- El çarkının (A) kilitlendiğini.
- Anahtarı (B) çıkardığınızı.

**Not:** Eğer bu şartların hiçbiri karşılanmıyorsa, çeki demiri kolunu kullanmayın. Aracınızı en kısa zamanda kontrol ettirin.

### Çeki Demiri Kolunun Hızlıca Sökülmesi

Bir römork takılıyken, asla çeki demiri kolunun kilidini açmayın veya çeki demiri kolunu sökmeyin.

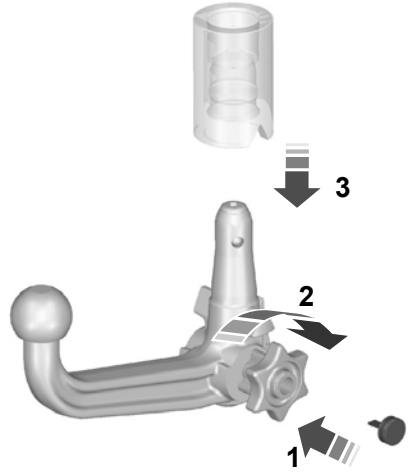

E71332

1. Koruyucu başlığı sökün. El çarkının kilidini açmak için, anahtarı takın ve saat yönünün tersi yönde çevirin.
2. Çeki demiri kolunu tutun. El çarkını dışarı doğru çekin ve durana kadar saat yönünde çevirin.
3. Çeki demiri kolunu sökmek için aşağı doğru çekin.
4. El çarkını serbest bırakın.
5. Kör tapayı takın.

### Çeki Demiri Kolunun Hızlıca Takılması

Çeki demiri kolu hızlıca söküldüğünde hızlıca takılabilir.

1. Kör tapayı sökün ve çeki demiri kolunu yerleşene kadar tamamen itin.

**Not:** *Elinizi el çarkının yakınına koymayın.*

**Not:** *El çarkı üzerindeki yeşil işaret, çeki demiri kolu üzerindeki beyaz nokta ile hizalanmalıdır.*

2. El çarkını kilitlemek için, anahtarı takın ve saat yönünde çevirin.
3. Koruyucu başlığı takın. Kilidin üzerinden tamamen geri itin.

### Çeki Demiri Kolu Kuralları

- Yedek anahtarlar mevcuttur. Kilit silindiri üzerindeki anahtar numarasını kaydetmenizi öneririz.
- Sistemi temiz tutun. Rulmanları, kayan yüzeyleri ve kilitleme bilyalarını, reçinesiz gres veya yağ ile düzenli olarak yağlayın. Kilidi grafit ile yağlayın.

- Kullanımda değilken, römork kablo bağlantı fişini, römork kablo bağlantı soketinden ayırın. Bunun yapılmaması, römork kablo bağlantı soketinin paslanmasına neden olabilir. Römork kablo bağlantı soketini düzenli olarak temizleyin ve soket kapağının tamamen kapalı olduğundan emin olun.
- Aracınızı temizlemek için yüksek basınçlı su jeti kullanıyorsanız, römork kablo bağlantı fişini ayırın. Su jetini direkt olarak römork kablo bağlantı soketine doğrultmayın. Aracınızı yıkamadan önce çeki demiri kolunu sökmenizi öneririz.

### ARACINDÖRTTEKERLEK ÜZERİNDE ÇEKİLMESİ - DÜZ VİTES KUTUSU



**UYARI:** Aracınız çekilirken kontağı açmanız gerekir. Bu uyarıyı dikkate almamak ciddi yaralanma veya ölüm riskini büyük ölçüde arttırır.



**UYARI:** Motor çalışmıyorsa, fren ve direksiyon takviyesi çalışmaz. Fren pedalına daha sert basınız ve durma mesafesinin artacağını ve direksiyonun ağırlaşacağını hesaba katınız.



**UYARI:** Aracınızın direksiyon simidi kilitlendiyse, kontak anahtarının aksesuarda veya çekilme konumunda olduğundan emin olunuz.

## Çekme



**UYARI:** Çekme halatının aşırı gerilmesi aracınızın veya çeken aracın zarar görmesine neden olabilir.



**UYARI:** Aracınız çekilirse vitesi boş konuma almanız gerekir. Bu talimata uyulmaması vites kutusuna zarar verebilir ve kazaya ya da yaralanmaya yol açabilir.

Çekilen aracı sarsmadan, yavaşça ve düzgün bir şekilde harekete geçiniz.

Sadece aracınızla birlikte verilen çeki halkasını kullanınız. Bkz. **Çekme noktaları** (sayfa 406).

Çekme halatları veya çubukları aynı tarafa yerleştirilmelidir. Örneğin sağ arka çekme noktası sağ ön çekme noktasına.

Çekilecek aracın ve çeken aracın ağırlığına uygun dayanıma sahip çekme halatı veya çubuğu kullanmalısınız.

Çekilecek aracın ağırlığı, çeken aracın ağırlığından fazla olmamalıdır.

50 km/h hız değerini aşmayınız. Bkz. **Aracın Dört Tekerek Üzerinde Çekilmesi** (sayfa 392).

### **ARACINDÖRTTEKERLEK ÜZERİNDE ÇEKİLMESİ - OTOMATİK VİTES KUTUSU**



**UYARI:** Aracınız çekilirken kontağı açmanız gerekir. Bu uyarıyı dikkate almamak ciddi yaralanma veya ölüm riskini büyük ölçüde arttırır.

## Çekme

**! UYARI:** Vites kolunun **N** konumunda olduğundan emin olunuz. Bu talimata uyulmaması vites kutusuna zarar verebilir ve kazaya ya da yaralanmaya yol açabilir.

**! UYARI:** Motor çalışmıyorsa, fren ve direksiyon takviyesi çalışmaz. Fren pedalına daha sert basınız ve durma mesafesinin artacağını ve direksiyonun ağırlaşacağını hesaba katınız. Dikkat etmezseniz kaza veya kişisel yaralanma meydana gelebilir.

**! UYARI:** Aracınızda direksiyon kilidi var ise aracınızı çekmeden önce kontağın aksesuar ya da açık konumlarından birinde olduğundan emin olunuz.

**! UYARI:** Çekme halatının aşırı gerilmesi aracınızın veya çeken aracın zarar görmesine neden olabilir.

**! UYARI:** Sıcaklık 0°C değerinin altında olduğunda aracınızı çekmeyin.

**! UYARI:** Aracınızı arkaya bakacak şekilde çekmeyiniz.

### Acil Durumda Çekme

Aracınız yolda kaldıysa ve kurtarıcı araca, çekiciye veya nakliye aracına ulaşma imkanınız yoksa aracınız tüm tekerlekleri yerde olacak şekilde çekilebilir. Aşağıdaki şartlarda aracınızı bu şekilde çekebilirsiniz:

- Aracınız ileri doğru çekilmelidir.
- Vites kolu **N** konumunda olmalıdır. Vites kolu **N** konumuna getirilemiyorsa devreden çıkarılması gerekebilir. Bkz. **Vites Kutusu** (sayfa 277).
- Azami hız 50 km/h
- Azami mesafe 80 km

**Not:** 50 km/h hız değerini ve 80 km mesafe değerini aşmanız gerekiyorsa tahrik tekerleklerini yerden kaldırmmanız gerekir.

**Not:** Aracın tahrik tekerlekleri zemindeyken çekilmesini tavsiye etmiyoruz. Ancak aracın tehlikeli bir yerden uzaklaştırılması gerekiyorsa aracınızı 50 km/h değerinden hızlı veya 80 km mesafesinden uzağa çekmeyiniz.



**UYARI:** Vites kutusunda herhangi bir mekanik arıza ortaya çıkması durumunda, aks taşıyıcıları ayrı olarak kullanmayınız. Tüm tekerlekler zeminden düz bir platforma kaldırılmalıdır.

Çekilen aracı sarsmadan, yavaşça ve düzgün bir şekilde harekete geçiniz.

Sadece aracınızla birlikte verilen çeki halkasını kullanınız. Bkz. **Çekme noktaları** (sayfa 406).

## Çekme

---

Çekme halatları veya çubukları aynı tarafa yerleştirilmelidir. Örneğin sağ arka çekme noktası sağ ön çekme noktasına.

Çekilecek aracın ve çeken aracın ağırlığına uygun dayanıma sahip çekme halatı veya çubuğu kullanmalısınız.

**Not:** Çekme çubuğu kullanmak, bir aracı çekmenin en güvenli yoludur.

Çekilecek aracın ağırlığı, çeken aracın ağırlığından fazla olmamalıdır.



## Sürüşle ilgili ipuçları

### RODAJ

#### Lastikler

Yeni lastikler yaklaşık 500 km rodaj gerektirir. Bu süre zarfında farklı sürüş özellikleri görülebilir.

#### Frenler ve Kavrama

Şehir içindeki ilk 150 km kullanım, otoyollarda ise ilk 1.500 km kullanım sırasında frenleri ve kavramayı sert bir biçimde kullanmaktan mümkün olduğunca kaçınınız.

#### Motor

İlk 1.500 km boyunca aracı çok hızlı sürmekten kaçınınız. Hızınızı sık sık değiştiriniz ve vites artırımlarını erken gerçekleştiriniz. Motoru zorlamayınız.

### Dizel Motorlu Araçlar

İlk 3.000 km sırasında, araç yavaşlarken bir tıkırtı sesi duyabilirsiniz. Bu durum yeni dizel motorunuzun ayarlarından kaynaklanır ve normaldir.

### EKONOMİK SÜRÜŞ

Aşağıdakiler, yakıt tüketiminin azaltılmasına yardımcı olur:

- Lastik basınçlarınızı düzenli olarak kontrol edin ve doğru basınca kadar şişirildiklerinden emin olun. Bkz. **Lastik Basınçları** (sayfa 501).
- Önerilen bakım programına uyun ve önerilen kontrolleri gerçekleştirin.
- Yolculuğunuzu planlayın ve yola çıkmadan önce trafiği kontrol edin.

## Sürüşle ilgili ipuçları

- Motoru soğuk havalarda veya uzun süreler boyunca rölantide çalıştırmaktan kaçının. Motoru yalnızca yola çıkmaya hazır olduğunuzda çalıştırın.
- Ekstra ağırlıklar yakıt tüketeneğinden, aracınızda gereksiz ağırlık taşımayın.
- Aracın dışına, örneğin marşbiyel gibi, gereksiz yardımcı donanımlar eklemeyin. Tavan bagajını kullanmadığınızda yatırın veya sökün.
- Yumuşak sürüş yapın, yavaşça hızlanın ve sert frenlerden kaçınmak için önünüzdeki yolu öngörün.
- Kullanılmayan tüm elektrik sistemlerini (örneğin, klimayı) kapatın. Kullanılmayan yardımcı donanımları yardımcı güç noktalarına takılı bırakmayın.

### SOĞUK HAVA ÖNLEMLERİ

Bazı parçaların ve sistemlerin çalışması -25°C altındaki sıcaklıklarda etkilenebilir.

### SUDAN GEÇERKEN



**UYARI:** Derin veya akan sudan geçmeye çalışmayınız, aracınızın kontrolünü kaybedebilirsiniz.

**Not:** *Su birikintisinden geçilmesi aracınıza zarar verebilir.*

**Not:** *Hava filtresinin içine su girerse motor zarar görebilir.*

Su birikintisinden geçmeden önce derinliğine bakın. Su seviyesi, aracınızın ön marşbiyelinin altından daha yüksekte ise asla sudan geçmeyiniz.



E266447

Su birikintisinden geçerken çok yavaş gidiniz ve aracınızı durdurmayınız. Fren performansınız ve çekiş düşebilir. Sudan geçtikten sonra aşağıdakileri yapınız:

- Frenleri kurutmak ve çalıştığını kontrol etmek için fren pedalına biraz basınız.
- Kornanın çalışıp çalışmadığını kontrol ediniz.
- Dış aydınlatmaların çalıştığını kontrol ediniz.
- Direksiyon desteğinin çalıştığını kontrol etmek için direksiyon simidini döndürünüz.

## PASPASLAR

**! UYARI:** Pedal alanında engel olmayan, aracınızın ayak boşluğu kısmına uyacak şekilde tasarlanmış bir taban döşemesi kullanın. Bu talimatın izlenmemesi, araç hakimiyetini kaybetmenize, kişisel yaralanmalara veya ölüme neden olabilir.

**! UYARI:** Pedalların serbestçe hareket etmemesi araç kontrolü kaybına neden olabilir ve ciddi kişisel yaralanma riskini artırır.

**! UYARI:** Konumundan kaymaması ve pedalları etkilememesi için taban döşemesini her iki tutma cihazına sabitleyin. Bu talimatın izlenmemesi, araç hakimiyetini kaybetmenize, kişisel yaralanmalara veya ölüme neden olabilir.

## Sürüşle ilgili ipuçları

**! UYARI:** Orijinal paspasların üstüne ilave paspas veya başka bir şey koymayınız. Bu, taban döşemesinin pedalların çalışmasını etkilemesiyle sonuçlanabilir. Bu talimatın izlenmemesi, araç hakimiyetini kaybetmenize, kişisel yaralanmalara veya ölüme neden olabilir.

**! UYARI:** Aracınız seyir halindeyken nesnelere sürücü ayak boşluğuna düşmeyeceğinden emin olun. Sabitlenmemiş nesnelere pedalların altına sıkışarak araç kontrolü kaybına neden olabilir.

Paspasları yerleştirmek için halkalı kısım, tespit noktasının üzerine gelecek şekilde paspası yerleştiriniz ve kilitlemek için bastırınız.

Taban döşemesini çıkarmak için takma işlemini tersten takip ediniz.

**Not:** Sabit olduklarından emin olmak için taban döşemelerini düzenli olarak kontrol edin.

### MOTOR AŞIRI DEVİR

**Not:** Yüksek motor hızına çıkmadan önce her zaman motorun gerektiği kadar ısınmasını bekleyin.

ST aracınızda, aracın performans aralığını artırmak amacıyla aşırı hız özelliği bulunur. Standart maksimum motor devri olan 6300 dev/dak, devir göstergesinin üzerindeki ince bir kırmızı çizgi ile gösterilir. Motor devri 6600 dev/dak aşırı hız değerindeyken, kırmızı çizgi kalınlaşır.



E142666

## Sürüşle ilgili ipuçları

---

Bu özellik, bir saniyeliğine 6300 dev/dak üzerindeki aşırı hız değerine çıkılmasına izin verir. Bir saniye limitine ulaşıldığında, elektronik olarak kumanda edilen devir limiti 6300 dev/dak değerine düşer ve orada kalır. Motor devri 6100 dev/dak değerinin altına düştüğünde, aşırı hız zamanlayıcısı sıfırlanır ve bir saniyelik maksimum 6600 dev/dak aşırı hız özelliği etkinleşir.

Hasara sebep olabileceğinden dolayı, motoru uzun süre yüksek devir ve düşük yükte çalıştırmayın.

## Acil Durum Donanımı

### DÖRTLÜ FLAŞÖRLER



Dörtlflaşör anahtarı, gösterge tablosunun üzerindedir.

Aracınız diđer yol kullanıcıları için tehlike yaratıyorsa dörtlflaşörleri kullanın.

### Dörtlflaşörleri Açma veya Kapatma



Dörtlflaşörleri açmak için düğmeye basın.

Dörtlflaşörleri kapatmak için düğmeye tekrar basın.

**Not:** Tüm sinyal lambaları yanıp sönecektir.

**Not:** Dörtlflaşörlerin uzun süreli kullanımı araç aküsünün boşalmasına sebep olabilir.

**Not:** Aracın kullanılacağı ülkedeki ilgili kanunlara bađlı olarak, frene sert bir şekilde basarsanız dörtlflaşörler açılabilir.

### Dörtlflaşör Göstergesi



Dörtlflaşörleri açtıđınızda yanıp söner.

### İLK YARDIM ÇANTASI

Bagaj bölmesindeki alanda bulunur.

### UYARI ÜÇGENİ

Bagaj bölmesindeki alanda bulunur.

### YAKIT KESME



**UYARI:** Aracınızla kaza yapmış olmanız durumunda, yakıt sistemini kontrol ettirin. Bu talimata uyulmaması, yangına, kişisel yaralanmalara veya ölüme neden olabilir.

## Acil Durum Donanımı

Bu araç, orta ya da ciddi çarpışmalar durumunda yakıtın motora gitmesini engelleyen yakıt pompası kapatma özelliği ile donatılmıştır. Her çarpışma pompanın kapatılmasına neden olmaz.

Aracınız çarpışma sonrası yakıt pompasını kapatırsa, aracınızı yeniden çalıştırabilirsiniz. Anahtarlı bir sistemi olan araçlar için:

1. Kontaklı kapatın.
2. Başlangıç konumuna getirin.
3. Kontaklı kapatın.
4. Yakıt pompasını yeniden devreye almak için kontaklı açın.

Çalıştırma düğmeli araçlar için:

1. Kontaklı kapatmak için **START/STOP** düğmesine basın.
2. Kontaklı açmak için fren pedalına basıp **START/STOP** düğmesine basın.

3. Kontaklı kapatmak için, ayağınızı fren pedalından kaldırıp **START/STOP** düğmesine basın.
4. Fren pedalına ve **START/STOP** düğmesine basarak motoru çalıştırmayı deneyebilir veya fren pedalına basmadan **START/STOP** düğmesine basarak kontaklı açabilirsiniz. Her iki yöntem de yakıt sistemini yeniden etkinleştirir.

**Not:** *Bir yakıt kesme işleminden sonra aracınızı yeniden çalıştırmaya çalışırsanız, çeşitli sistemlerin yeniden çalıştırmak için güvenli durumda olduğundan emin olun. Aracınız sistemlerin güvenli olduğunu belirlediğinde, araç yeniden çalıştırmanıza izin verecektir.*

## Acil Durum Donanımı

**Not:** Üçüncü denemeden sonra aracınız yeniden çalışmazsa, bir Ford Yetkili Servis İstasyonu'na başvurmanız önerilir.

### TAKVİYE İLE ÇALIŞTIRMA

**! UYARI:** Şasi noktası olarak yakıt hatlarını, ön can silecek kollarını, emme manifoldunu veya kaput mandalını kullanmayın.

**! UYARI:** Sadece aynı nominal gerilime sahip aküleri bağlayınız.

**! UYARI:** Yalıtılmış kelepçelerle yalnızca uygun boyutta kablolar kullanın.

**Not:** Aküyü aracınızın elektrik sistemlerinden ayırmayınız.

### Aktarma Kablolarını Bağlamak İçin

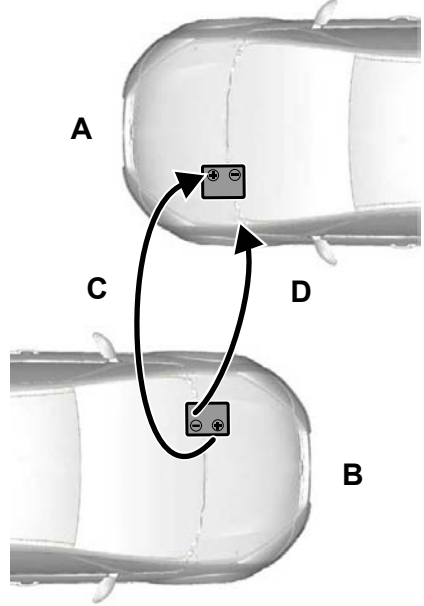

E102925

- A Düşük şarjlı aküye sahip araç
- B Takviye akülü araç
- C Pozitif bağlantı kablosu
- D Negatif bağlantı kablosu



## Acil Durum Donanımı

1. Araçları birbirlerine dokunmayacak şekilde yerleştiriniz.
2. Motoru ve elektrikli donanımı kapatın.
3. B aracının artı (+) kutup başını A aracının artı (+) kutup başına bağlayınız (kablo C).

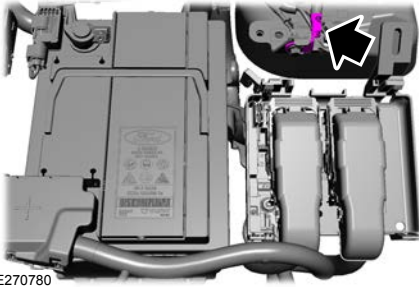

E270780

4. B aracının eksi (-) kutup başını A aracının şasi bağlantısına bağlayınız (kablo D).

**UYARI:** Eksi (-) kabloyu boş akünün eksi (-) kutbuna bağlamayın.

**UYARI:** Aktarma kablolarının hareketli parçalardan ve yakıt besleme sistemi parçalarından uzak olduğundan emin olun.

### Motoru Çalıştırmak İçin

1. B aracının motorunu yüksek bir devirde çalıştırınız.
2. A aracının motorunu çalıştırınız.
3. Her iki aracı da, kabloları ayırmadan önce en az üç dakika çalıştırınız. Aktarma kablolarını çıkarırken farları açmayınız. Aşırı gerilim, ampulleri yakabilir.

Kabloları ters sıra ile ayırınız.

### ÇEKME NOKTALARI - HARIÇ: ST

#### Ön Çekme Noktası

**!** **UYARI:** Çeki halkasının tam sıkıldığından emin olun. Bu talimatı dikkate almamak yaralanmalara neden olabilir.

**!** **UYARI:** Aracınız çekilirken kontağı açmanız gerekir.



E292787

1. Kapağı itiniz.
2. Kapağı dikkatlice çıkarınız.

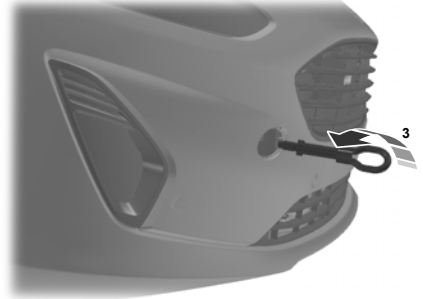

E292904

3. Çeki kancasını takınız.

**Not:** Buna bir sol vida dişi açılmıştır. Takmak için saatin tersi yönde çevirin.

Çeki kancası, stepne yuvasında bulunur.

Çeki kancasını daima aracınızda taşımanız gerekir.

## Acil Durum Donanımı

### Arka Çekme Noktası

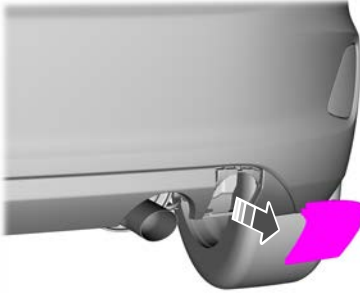

E250887

Kapağı çıkarın ve çeki kancasını takınız.

**Not:** Aracınızda bir çeki demiri varsa, diğer araçları çekmek için bu kancayı kullanınız.

### ÇEKME NOKTALARI - ST

#### Ön Çekme Noktası

**! UYARI:** Çeki halkasının tam sıkıldığından emin olun. Bu talimatı dikkate almamak yaralanmalara neden olabilir.

**! UYARI:** Aracınız çekilirken kontağı açmanız gerekir.

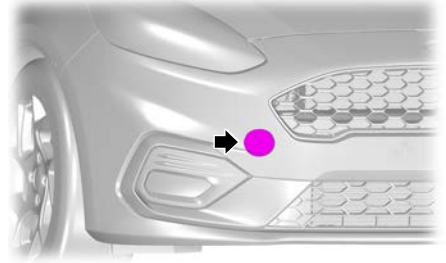

1. Kapağı itiniz.
2. Kapağı dikkatlice çıkarın.

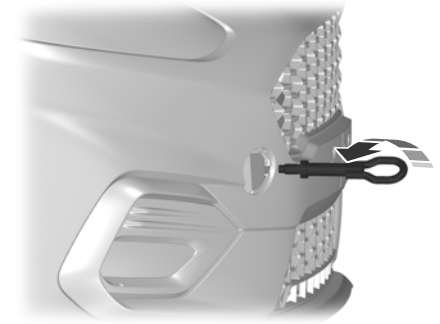

3. Çeki kancasını takın.

## Acil Durum Donanımı

---

**Not:** Buna bir sol vida diři açılmıştır. Takmak için saatin tersi yönde çevirin.

Çekme halkası, yedek lastik yuvasındadır.

Çekme halkasını daima aracınızda taşımanız gerekir.

## SİGORTA KUTUSU KONUMLARI

### Motor Bölmesi Sigorta Kutusu

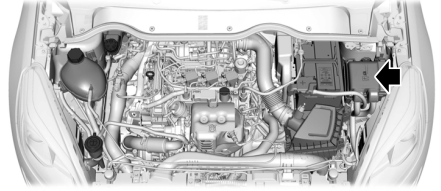

E259216

### Yolcu Bölmesi Sigorta Kutusu

Sigorta kutusu torpido  
gözünün arkasındadır.

# Sigortalar

## SİGORTA TEKNİK ÖZELLİK TABLOSU

### Motor Bölmesi Sigorta Kutusu

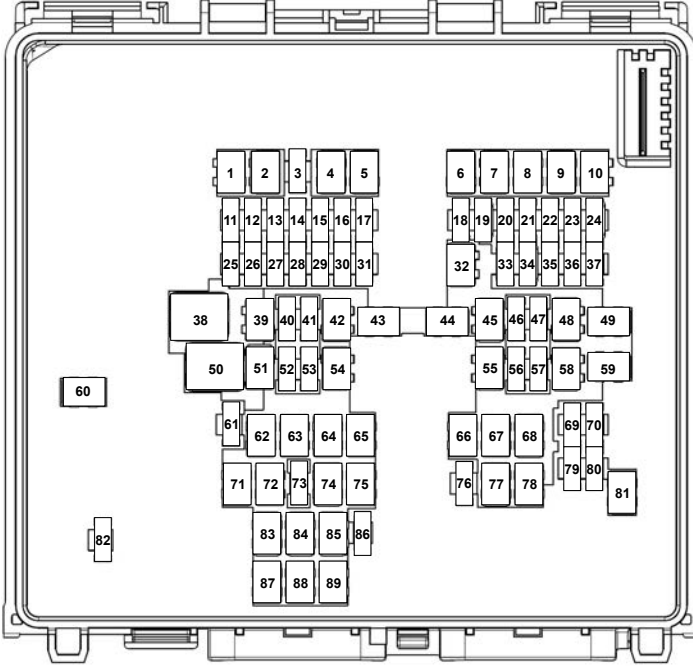

Ürün	Sigorta Değeri	Korunmalı Parça
1	-	Kullanılmıyor.
2	60 A	Emme havası ısıtıcısı.
3	10 A	Ön cam ısıtmalı yıkayıcı fiskiyeleri.

## Sigortalar

<b>Ürün</b>	<b>Sigorta Değeri</b>	<b>Korumalı Parça</b>
4	40 A	Sol ısıtılmalı ön cam elemanı.
5	-	Kullanılmıyor.
6	30 A	Marş motoru.
7	40 A	Fan motoru.
8	-	Kullanılmıyor.
9	60 A	Kızdırma bujisi kumanda modülü -dizel.
10	-	Kullanılmıyor.
11	20 A	Direksiyon kolonu kilidi.
12	10 A	Klima kavraması.
13	-	Kullanılmıyor.
14	-	Kullanılmıyor.
15	-	Kullanılmıyor.
16	-	Kullanılmıyor.
17	5 A	Güç aktarım sistemi kumanda modülü.
18	10 A	Isıtılmalı direksiyon simidi.
19	5 A	Elektronik direksiyon destek sistemi.
20	-	Kullanılmıyor.

## Sigortalar

Ürün	Sigorta Değeri	Korumalı Parça
21	-	Kullanılmıyor.
22	-	Kullanılmıyor.
23	-	Kullanılmıyor.
24	-	Kullanılmıyor.
25	10 A	Soğutma sıvısı pompası. Egzoz supabı.
26	15 A	Buharlaştırıcı salım kabı boşaltma valfi. Kam mili konum algılayıcısı. Yakıt püskürtme kumandası basınç algılayıcısı. Turboşarj değişken kanat kumanda solenoidi. Egzoz gazı çevrimi soğutucu baypas valfi. Boşaltım kapağı kumanda valfi solenoidi. Isıtmalı oksijen algılayıcısı.
27	20 A	Güç aktarım sistemi kumanda modülü.
28	15 A	Aktif ön ızgara. Yağ pompası. Klima kompresörü. Boşaltım kapağı kumanda valfi solenoidi.



## Sigortalar

Ürün	Sigorta Değeri	Korumalı Parça
		Yakıtta su var algılayıcısı.
29	15 A	Ateşleme sargısı. Gürültü bastırma kondansatörü.
30	10 A	Klima basınç salım valfi.
31	-	Kullanılmıyor.
32	30 A	Gövde kumanda modülü.
33	10 A	Kör nokta bilgi sistemi. Hız kontrol sistemi kumanda modülü. Ön park yardımcı kamerası. Arka park yardım kamerası. Park desteği kontrol modülü.
34	10 A	Vites kutusu sıvısı pompası.
35	10 A	Farlar.
36	5 A	Kilitlenmeyi önleyici fren sistemi.
37	-	Kullanılmıyor.
38	40 A	Fan motoru.
39	-	Kullanılmıyor.
40	-	Kullanılmıyor.
41	20 A	Isıtmalı koltuklar.
42	-	Kullanılmıyor.

## Sigortalar

Ürün	Sigorta Değeri	Korumalı Parça
43	40 A	Römork çekme modülü.
44	40 A	Sağ ısıtmalı ön cam elemanı.
45	30 A	Sol arka kapı modülü.
46	5 A	Far seviye ayarı.
47	15 A	Müzik sistemi yükselteci.
48	20 A	Tavan penceresi.
49	60 A	Kilitlenmeyi önleyici fren pompası.
50	60 A	Yüksek devirli soğutma fanı.
51	10 A	Vites kutusu sıvısı pompası.
52	10 A	Veri hattı soketi.
53	-	Kullanılmıyor.
54	30 A	Sağ arka kapı modülü.
55	30 A	Kilitlenmeyi önleyici fren valfi.
56	5 A	Fren açma-kapama anahtarı.
57	15 A	Müzik sistemi yükselteci.
58	-	Kullanılmıyor.
59	40 A	Gövde kumanda modülü.
60	-	Kullanılmıyor.
61	-	Kullanılmıyor.

## Sigortalar

<b>Ürün</b>	<b>Sigorta Değeri</b>	<b>Korumalı Parça</b>
62	-	Kullanılmıyor.
63	-	Kullanılmıyor.
64	-	Kullanılmıyor.
65	-	Kullanılmıyor.
66	-	Kullanılmıyor.
67	-	Kullanılmıyor.
68	20 A	Yakıt pompası.
69	20 A	Yakıt ısıtıcısı - dizel.
70	-	Kullanılmıyor.
71	-	Kullanılmıyor.
72	-	Kullanılmıyor.
73	5 A	Yağmur algılayıcısı.
74	30 A	Ön cam silecek motoru
75	-	Kullanılmıyor.
76	-	Kullanılmıyor.
77	25 A	Isıtmalı arka cam.
78	-	Kullanılmıyor.
79	20 A	Korna.
80	-	Kullanılmıyor.

## Sigortalar

<b>Ürün</b>	<b>Sigorta Değeri</b>	<b>Korumalı Parça</b>
81	20 A	Yakıt ısıtıcısı - dizel.
82	15 A	Arka cam yıkayıcı pompası.
83	20 A	Çakmak. Ön yardımcı güç soketleri.
84	-	Kullanılmıyor.
85	40 A	Düşük devirli soğutma fanı.
86	20 A	Arka cam sileceği.
87	-	Kullanılmıyor.
88	-	Kullanılmıyor.
89	-	Kullanılmıyor.

# Sigortalar

## Yolcu Bölmesi Sigorta Kutusu

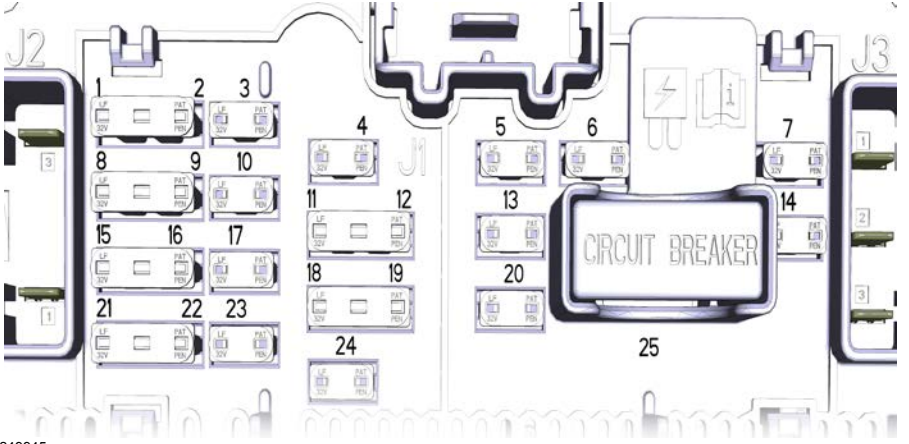

E249945

Ürün	Sigorta Değeri	Korunmalı Parça
1	5 A	Güvenlik sistemi kumanda modülü.
2	5 A	Araç içi sıcaklık ve nem algılayıcısı.
3	10 A	Park desteği kontrol modülü.
4	10 A	Kontakt anahtarı. Marş düğmesi.
5	20 A	Kilitle. Kilidi aç.
6	10 A	Tavan penceresi.
7	30 A	Sağ ayna düğmesi.

## Sigortalar

Ürün	Sigorta Değeri	Korumalı Parça
		Sağ ön elektrikli camlar.
8	-	Kullanılmıyor.
9	5 A	Yolcu hava yastığı devre dışı bırakma göstergesi. Otomatik karartmalı iç ayna.
10	10 A	Veri hattı soketi.
11	5 A	Telematik modem.
12	5 A	Merkezi güvenlik modülü
13	15 A	Çocuk güvenlik kilitleri. Yakıt deposu kapağı.
14	30 A	Sol ayna düğmesi. Sol ön elektrikli camlar.
15	15 A	Kullanılmıyor. Isıtmalı direksiyon simidi. Far kumanda modülü.
16	-	Kullanılmıyor.
17	15 A	Sesli kumanda. Bilgi ve eğlence ekranı. CD çalar.
18	-	Kullanılmıyor.
19	7,5 A	Akü takviyeli sesli uyarıcı.

## Sigortalar

Ürün	Sigorta Değeri	Korumalı Parça
20	10 A	Hırsızlık önleme sistemi alarm kornası.
21	7,5 A	Klima kumandası.
22	7,5 A	Direksiyon simidi modülü. Gösterge paneli. Veri hattı soketi.
23	20 A	Müzik sistemi birimi.
24	-	Kullanılmıyor.
25	-	Kullanılmıyor.

## SİGORTANIN DEĞİŞTİRİLMESİ

### Genel Bilgiler

Araçtaki elektrikli parçalar çalışmıyorsa sigorta atmış olabilir. Atmış sigortaları, sigortadaki kopuk telden anlayabilirsiniz.

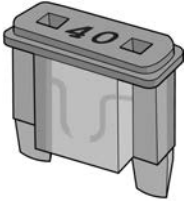

E217331

## Sigortalar

### Motor Bölmesi Sigorta Kutusu



**UYARI:** Sigortayı daima aynı amper değerine sahip bir sigortayla değiştiriniz. Yüksek amper değerine sahip bir sigorta kullanılması ciddi kablo hasarına neden olarak yangına yol açabilir.



E253688

1. Mandalı kendinize doğru çekin ve üst kapağı sökün.

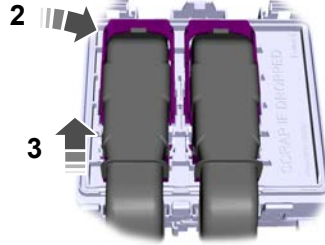

E253689

2. Bağlantı kolunu yukarıya doğru kaldırın.
3. Bağlantıyı sökmek için yukarıya doğru çekin.

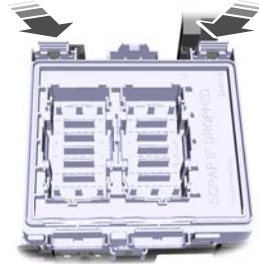

E253693

4. Her iki mandalı da kendinize doğru çekin ve sigorta kutusunu sökün.
5. Sigorta kutusunu ters çevirin ve kapağı açın.



# Sigortalar

## Yolcu Bölmesi Sigorta Kutusu



**UYARI:** Sigortayı daima aynı amper değerine sahip bir sigortayla değiştiriniz. Yüksek amper değerine sahip bir sigorta kullanılması ciddi kablo hasarına neden olarak yangına yol açabilir.

1. Torpido gözünü açın ve içindekileri boşaltın.
2. Tutma klipslerini çevirin ve sökün.
3. Yan kısımları içeri doğru bastırınız ve torpido gözünü aşağı doğru döndürünüz.

## Sigortaların Tipleri

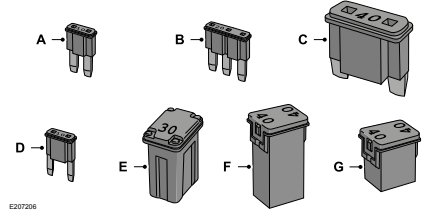

- A Mikro 2.
- B Mikro 3.
- C Maksi.
- D Mini.
- E M Kutusu.
- F J Kutusu.
- G J Kutusu Alt Profil.

### GENEL BİLGİLER

 **UYARI:** Sıcak motor üzerinde çalışmayın.

 **UYARI:** Kontaklı kapatın ve el frenini uygulayın.

 **UYARI:** Kontaklı açtıktan sonra veya motor sistemi çalışırken elektronik ateşleme sistemi parçalarına dokunmayınız. Sistem yüksek gerilimle çalışır. Bu uyarıyı dikkate almamak ciddi yaralanmalara veya ölüme neden olabilir.

 **UYARI:** Ellerinizi ve giysilerinizi motor soğutma fanından uzak tutunuz.

Belirli koşullarda aracı kapadıktan sonra motor soğutma fanı birkaç dakika çalışmaya devam edebilir. Bkz. **Motor Soğutma Fanı** (sayfa 438).

Bakım kontrollerini gerçekleştirdikten sonra, doldurma kapaklarının sıkı bir şekilde takıldıklarından emin olunuz.

Aşağıdaki kontrolleri yapmanızı tavsiye ederiz.

Günlük Kontrol

- Dış lambalar.
- İç mekan lambaları.
- Uyarı Lambaları ve Göstergeler.

Yakıt Doldururken Yapılacak Kontroller

- Yıkayıcı sıvısı seviyesi. Bkz. **Cam yıkama suyu kontrolü** (sayfa 442).
- Lastik basınçları Bkz. **Lastik Basınçları** (sayfa 505).
- Lastik durumu. Bkz. **Tekerlekler ve Lastikler** (sayfa 472).

### Aylık Kontrol

- Motor yağı seviyesi.  
Bkz.**Motor yağı kontrolü** (sayfa 435).
- Motor soğutma sıvısı seviyesi. Bkz.**Motor soğutma sıvısı kontrolü** (sayfa 438).
- Fren sıvısı seviyesi.  
Bkz.**Fren hidroliği kontrolü** (sayfa 441).
- Borular, hortumlar ve haznelerde sızıntı kontrolü.
- Klimanın çalışması.
- El freninin çalışması.
- Kornanın çalışması.
- Bijonların sıkılığı.  
Bkz.**Bijon Somunları** (sayfa 517).

## KAPUTUN AÇILMASI VE KAPATILMASI

### Kaputun Açılması

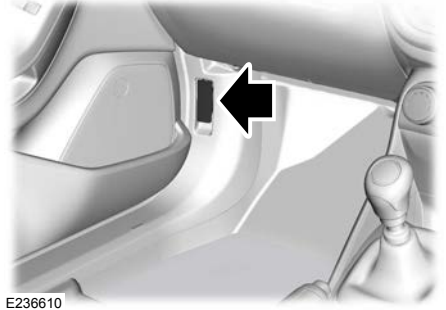

1. Kaput serbest bırakma kolunu çekiniz.

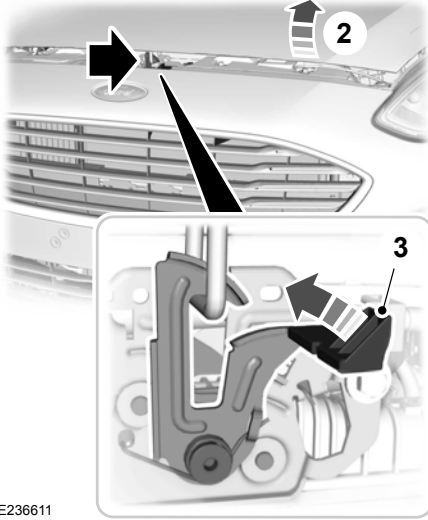

E236611

- 2 Kaputu hafifçe kaldırınız.
- 3 İkincil boşa alma kolunu solunuza doğru iterek kaput mandalını açın.
- 4 Kaputu açınız.

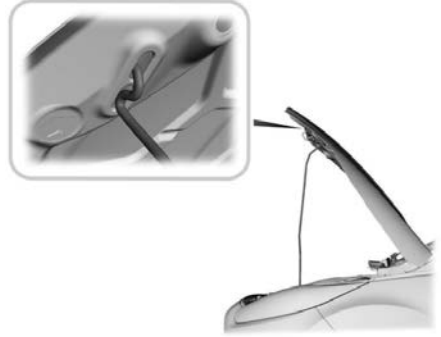

E87786

- 5 Kaputu destek çubuğu ile destekleyin.

### Kaputun Kapatılması

1. Gergi kolunu mandalından çıkarın ve klips içine doğru şekilde sabitleyiniz.
2. Kaputu indirin ve son 20–30 cm boyunca kendi ağırlığıyla yerine düşmesine izin verin.

**Not:** Kaputun doğru şekilde kapatıldığından emin olunuz.

### MOTOR BÖLMESİNE GENEL BAKIŞ - 1.0L ECOBOOST™, LHD

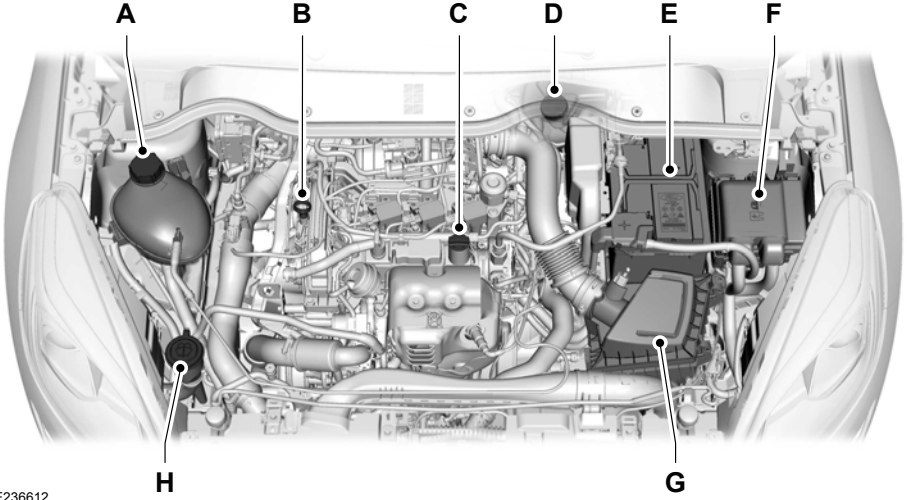

E236612

- A Motor soğutma sıvısı haznesi. Bkz.**Motor soğutma sıvısı kontrolü** (sayfa 438).
- B Motor yağı seviye çubuğu. Bkz.**Motor yağı seviye çubuğu** (sayfa 434).
- C Motor yağı dolum kapağı. Bkz.**Motor yağı kontrolü** (sayfa 435).
- D Fren sıvısı haznesi. Bkz.**Fren hidroliği kontrolü** (sayfa 441).
- E Akü. Bkz.**12V Akünün Değiştirilmesi** (sayfa 443).

## Bakım

- F Motor bölmesi sigorta kutusu. Bkz.**Sigortalar** (sayfa 409).
- G Hava filtresi.
- H Cam yıkama suyu haznesi. Bkz.**Cam yıkama suyu kontrolü** (sayfa 442).

### MOTOR BÖLMESİNE GENEL BAKIŞ - 1.0L ECOBOOST™, RHD

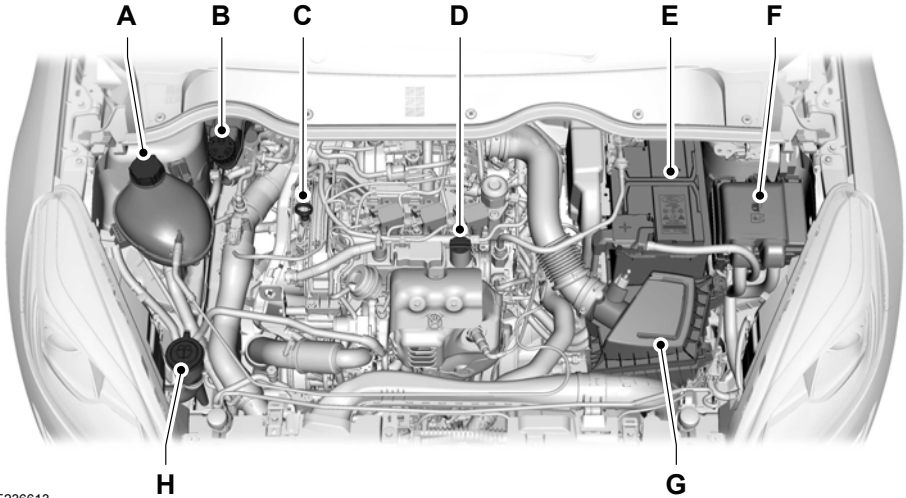

E236613

- A Motor soğutma sıvısı haznesi. Bkz.**Motor soğutma sıvısı kontrolü** (sayfa 438).
- B Fren sıvısı haznesi. Bkz.**Fren hidroliği kontrolü** (sayfa 441).

## Bakım

- C Motor yağı seviye çubuğu. Bkz.**Motor yağı seviye çubuğu** (sayfa 434).
- D Motor yağı dolum kapağı. Bkz.**Motor yağı kontrolü** (sayfa 435).
- E Akü. Bkz.**12V Akünün Değiştirilmesi** (sayfa 443).
- F Motor bölümü sigorta kutusu. Bkz.**Sigortalar** (sayfa 409).
- G Hava filtresi.
- H Cam yıkama suyu haznesi. Bkz.**Cam yıkama suyu kontrolü** (sayfa 442).

### MOTOR BÖLMESİNE GENEL BAKIŞ - 1,1L DURATEC, LHD

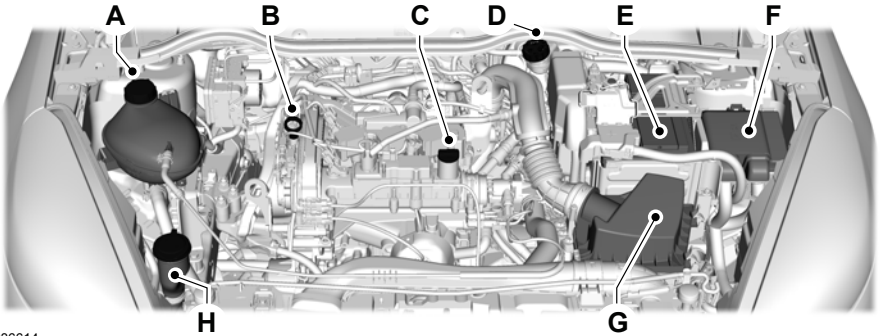

E236614

## Bakım

---

- A Motor soğutma sıvısı haznesi. Bkz.**Motor soğutma sıvısı kontrolü** (sayfa 438).
- B Motor yağı seviye çubuğu. Bkz.**Motor yağı seviye çubuğu** (sayfa 434).
- C Motor yağı dolum kapağı. Bkz.**Motor yağı kontrolü** (sayfa 435).
- D Fren sıvısı haznesi. Bkz.**Fren hidroliği kontrolü** (sayfa 441).
- E Akü. Bkz.**12V Akünün Değiştirilmesi** (sayfa 443).
- F Motor bölmesi sigorta kutusu. Bkz.**Sigortalar** (sayfa 409).
- G Hava filtresi.
- H Cam yıkama suyu haznesi. Bkz.**Cam yıkama suyu kontrolü** (sayfa 442).



### MOTOR BÖLMESİNE GENEL BAKIŞ - 1,1L DURATEC, RHD

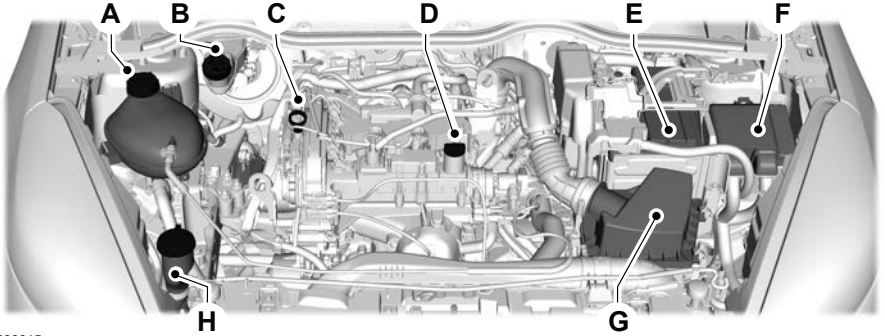

E236615

- A Motor soğutma sıvısı haznesi. Bkz.**Motor soğutma sıvısı kontrolü** (sayfa 438).
- B Fren sıvısı haznesi. Bkz.**Fren hidroliği kontrolü** (sayfa 441).
- C Motor yağı seviye çubuğu. Bkz.**Motor yağı seviye çubuğu** (sayfa 434).
- D Motor yağı dolum kapağı. Bkz.**Motor yağı kontrolü** (sayfa 435).
- E Akü. Bkz.**12V Akünün Değiştirilmesi** (sayfa 443).
- F Motor bölümü sigorta kutusu. Bkz.**Sigortalar** (sayfa 409).
- G Hava filtresi.
- H Cam yıkama suyu haznesi. Bkz.**Cam yıkama suyu kontrolü** (sayfa 442).

### MOTOR BÖLMESİNE GENEL BAKIŞ - 1.5L DURATORQ-TDCİ DİZEL, LHD

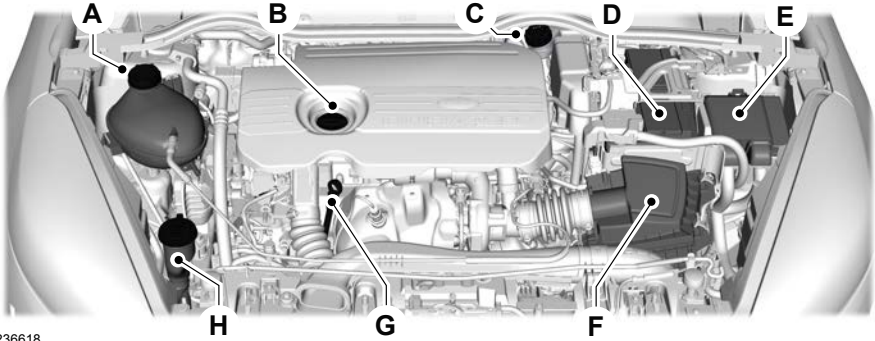

E236618

- A Motor soğutma sıvısı haznesi. Bkz.**Motor soğutma sıvısı kontrolü** (sayfa 438).
- B Motor yağı dolum kapağı. Bkz.**Motor yağı kontrolü** (sayfa 435).
- C Fren sıvısı haznesi. Bkz.**Fren hidroliği kontrolü** (sayfa 441).
- D Akü. Bkz.**12V Akünün Değiştirilmesi** (sayfa 443).
- E Motor bölmesi sigorta kutusu. Bkz.**Sigortalar** (sayfa 409).
- F Hava filtresi.
- G Motor yağı seviye çubuğu. Bkz.**Motor yağı seviye çubuğu** (sayfa 434).
- H Cam yıkama suyu haznesi. Bkz.**Cam yıkama suyu kontrolü** (sayfa 442).

### MOTOR BÖLMESİNE GENEL BAKIŞ - 1.5L DURATORQ-TDCİ DİZEL, RHD

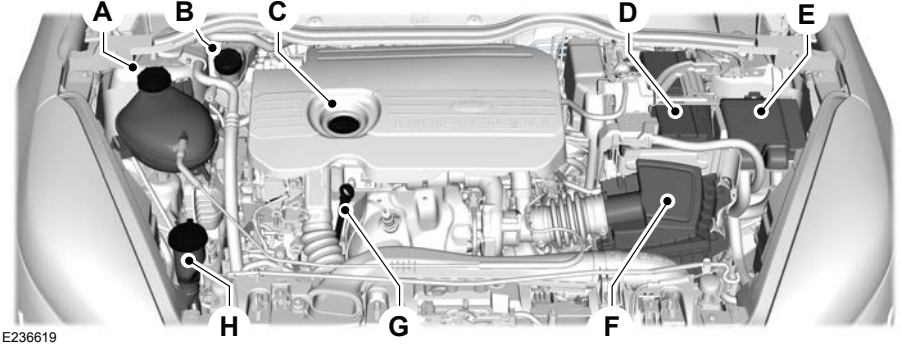

E236619

- A Motor soğutma sıvısı haznesi. Bkz.**Motor soğutma sıvısı kontrolü** (sayfa 438).
- B Fren sıvısı haznesi. Bkz.**Fren hidroliği kontrolü** (sayfa 441).
- C Motor yağı dolum kapağı. Bkz.**Motor yağı kontrolü** (sayfa 435).
- D Akü. Bkz.**12V Akünün Değiştirilmesi** (sayfa 443).
- E Motor bölümü sigorta kutusu. Bkz.**Sigortalar** (sayfa 409).
- F Hava filtresi.
- G Motor yağı seviye çubuğu. Bkz.**Motor yağı seviye çubuğu** (sayfa 434).
- H Cam yıkama suyu haznesi. Bkz.**Cam yıkama suyu kontrolü** (sayfa 442).

### MOTOR BÖLMESİNE GENEL BAKIŞ -1.5L ECOBOOST™, LHD

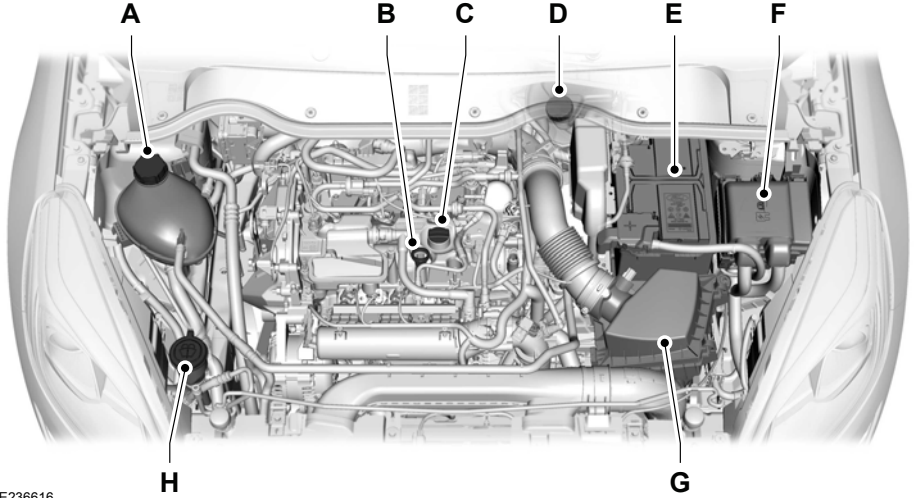

- A Motor soğutma sıvısı haznesi. Bkz.**Motor soğutma sıvısı kontrolü** (sayfa 438).
- B Motor yağı seviye çubuğu. Bkz.**Motor yağı seviye çubuğu** (sayfa 434).
- C Motor yağı dolum kapağı. Bkz.**Motor yağı kontrolü** (sayfa 435).
- D Fren sıvısı haznesi. Bkz.**Fren hidroliği kontrolü** (sayfa 441).
- E Akü. Bkz.**12V Akünün Değiştirilmesi** (sayfa 443).

## Bakım

- F Motor bölümü sigorta kutusu. Bkz.**Sigortalar** (sayfa 409).
- G Hava filtresi.
- H Ön cam ve arka cam yıkama suyu deposu. Bkz.**Cam yıkama suyu kontrolü** (sayfa 442).

### MOTOR BÖLMESİNE GENEL BAKIŞ -1.5LECOBOOST™, RHD

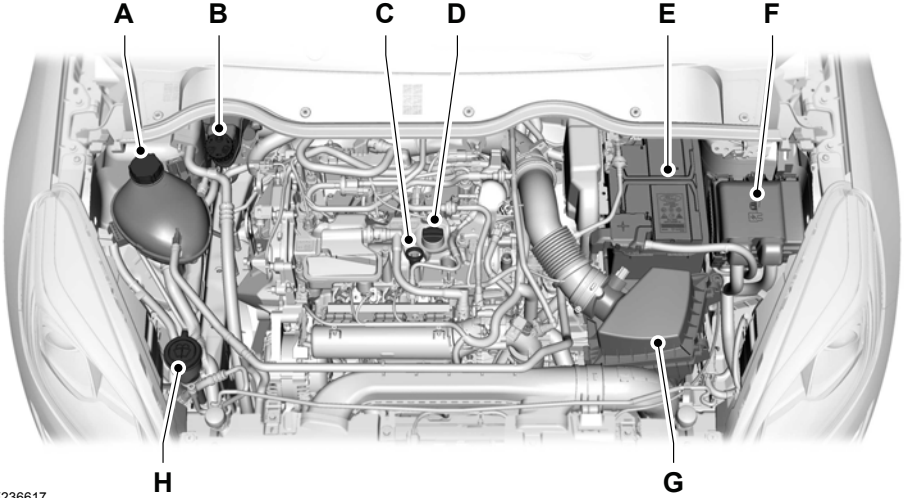

E236617

- A Motor soğutma sıvısı haznesi. Bkz.**Motor soğutma sıvısı kontrolü** (sayfa 438).
- B Fren sıvısı haznesi. Bkz.**Fren hidroliği kontrolü** (sayfa 441).

- C Motor yağı seviye çubuğu. Bkz.**Motor yağı seviye çubuğu** (sayfa 434).
- D Motor yağı dolum kapağı. Bkz.**Motor yağı kontrolü** (sayfa 435).
- E Akü. Bkz.**12V Akünün Değiştirilmesi** (sayfa 443).
- F Motor bölmesi sigorta kutusu. Bkz.**Sigortalar** (sayfa 409).
- G Hava filtresi.
- H Ön cam ve arka cam yıkama suyu deposu. Bkz.**Cam yıkama suyu kontrolü** (sayfa 442).

### MOTOR YAĞI SEVİYE ÇUBUĞU - 1.0L ECOBOOST™/1,1L DURATEC

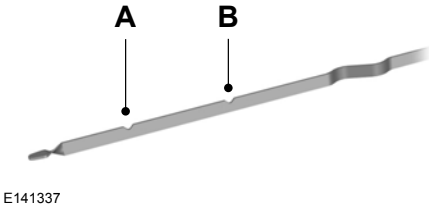

- A En düşük.
- B En yüksek.

### MOTOR YAĞI SEVİYE ÇUBUĞU - 1.5L DURATORQ-TDCi DİZEL

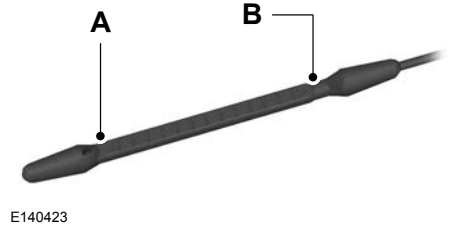

- A En düşük.
- B En yüksek.

### MOTOR YAĞI SEVİYE ÇUBUĞU - 1.5L ECOBOOST™

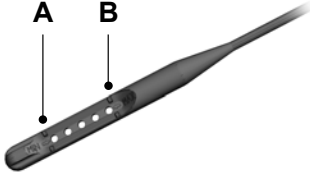

E264320

- A En düşük.
- B En yüksek.

### MOTOR YAĞI KONTROLÜ

1. Aracın düz bir zeminde olduğundan emin olunuz.
2. Motoru çalıştırmadan önce yağ seviyesini kontrol ediniz veya motoru kapatıp yağın, yağ karterine tahliyesi için 10 dakika bekleyiniz.

3. Yağ seviye çubuğunu çıkarıp, çubuğu temiz ve pamuksuz bir bezle siliniz. Yağ seviye çubuğunu geri takınız ve çubuğu yağ seviyesini kontrol etmek için tekrar çıkarınız.

Yağ seviyesi en düşük işaretindeyse, hemen yağ ekleyin.

**Not:** Seviyenin, en düşük ve en yüksek işaretleri arasında olduğundan emin olunuz.

**Not:** Yeni motorların yağ tüketimi yaklaşık 5.000 km sonra normal seviyesine ulaşır.

### Motor Yağı Ekleme

**⚠ UYARI:** Motor sıcakken motor yağı eklemeyin. Bu talimatı dikkate almamak yaralanmalara neden olabilir.

**⚠ UYARI:** Motor çalışırken dolum kapağını çıkartmayınız.

İlave motor yağı katkı maddeleri kullanmayın; bunlar gereksizdir ve motorda aracın garanti kapsamında olmayan hasara neden olabilir.

1. Motor yağı doldurma ağzını çıkarmadan önce çevresini temizleyiniz.
2. Motor yağı doldurma ağzı kapağını çıkarınız.
3. Teknik özelliklerimizi karşılayan motor yağı ekleyiniz. Bkz. **Teknik özellikler** (sayfa 518).
4. Motor yağı doldurma ağzı kapağını takın. Güçlü bir direnç hissedene kadar saat yönünde döndürün.

**Not:** *En yüksek işaretinin üzerine çıkmayınız. Yağ seviyesinin en yüksek işaretin üstünde olması motor hasarına neden olabilir.*

**Not:** *Dökülen yağı emici bir bezle derhal silin.*

### **YAĞ DEĞİŞİM GÖSTERGESİNİN SIFIRLANMASI**

Sistemi yalnızca motor yağını ve yağ filtresini değiştirdikten sonra sıfırlayın.



## Bakım

**Yağ deęişim göstergesini sıfırlamak için, direksiyon simidi üzerindeki bilgi ekranı kumandalarını kullanarak aşağıdaki seçin:**

<b>Menü öęesi</b>	<b>İşlem</b>
Ayarlar	Menü düğmesine basın.
Bilgilendirme	<b>OK</b> düğmesine basın.
Yağ ömrü	<b>OK</b> düğmesine basın.
Yağ ömrü sıfırlama	Sistem sıfırlama onayı görüntülenene kadar <b>OK</b> düğmesine basılı tutun.

### MOTOR SOĞUTMA FANI - BENZİN

 **UYARI:** Ellerinizi ve giysilerinizi motor soğutma fanından uzak tutunuz.

Belirli koşullarda aracı kapadıktan sonra motor soğutma fanı birkaç dakika çalışmaya devam edebilir.

### MOTOR SOĞUTMA FANI - DİZEL

 **UYARI:** Ellerinizi ve giysilerinizi motor soğutma fanından uzak tutunuz.

Belirli koşullarda aracı kapadıktan sonra motor soğutma fanı birkaç dakika çalışmaya devam edebilir. Bu, düşük ortam sıcaklıklarında meydana gelebilir ve motor soğutma

sıvısı sıcaklığından bağımsızdır, örneğin kısa yolculuklarda veya düşük soğutma sıvısı sıcaklıklarında. Bkz. **Dizel parçacık filtresi** (sayfa 271).

### MOTOR SOĞUTMA SIVISI KONTROLÜ

 **UYARI:** Evsel atık veya kanalizasyon sistemine soğutma sıvısı boşaltmayın. Yetkili atık imha tesisini kullanınız.

 **UYARI:** Ön cam yıkayıcı deposuna soğutma sıvısı koymayın. Ön cama püskürtülürse, soğutma sıvısı görüşü zorlaştırabilir.

## Bakım



E170684

Soğutma sıvısı seviyesinin, ortam sıcaklığında soğutma sıvısı deposunda **MIN** ve **MAX** işaretleri arasında olduğundan emin olunuz. Soğutma sıvısı seviyesi en düşük işaretle veya bunun hemen altındaysa, hemen soğutma sıvısı ekleyin.

Soğutma sıvısı konsantrasyonu,  $-34^{\circ}\text{C}$  ve  $-37^{\circ}\text{C}$  aralığında bir donma noktasına karşılık gelen %48 - %50 aralığında tutulmalıdır.

**Not:** Soğutma sıvısı ısınınca genişir. Seviye **MAX** işaretinin üzerine çıkabilir.

**Not:** Motor soğutma veya ısıtma sistemlerine zarar verebileceği için soğutma sıvısı sızdırmazlık malzemeleri veya belirtilmemiş katkı maddeleri kullanmayınız.

### Soğutma Sıvısı Ekleme

**⚠ UYARI:** Soğutma sıvısı deposu kapağını motor çalışırken veya soğutma sistemi sıcakken çıkarmayın. Soğutma sisteminin soğuması için 10 dakika bekleyin. Yanma ihtimalini önlemek için, soğutma sıvısı depo kapağını kalın bir bezle kaplayın ve kapağı yavaşça çıkarın. Bu talimatı dikkate almamak yaralanmalara neden olabilir.



**UYARI:** Sıvının deri veya gözle temas etmesine izin vermeyiniz. Teması halinde, etkilenen bölgeleri bol miktarda suyla yıkayınız ve doktorunuza danışınız.



**UYARI:** Saf soğutma sıvısı yanıcıdır ve sıcak egzoz üzerine sıçraması halinde alev alabilir.

Henüz Ford onaylı bir geri dönüşüm sürecimiz olmadığından geri dönüşümlü motor soğutma sıvısı kullanılmasını tavsiye etmiyoruz.

Farklı renkte veya tipteki soğutma sıvılarını karıştırmayınız.

**Not:** 50/50 antifriz ve su karışımı veya doğru özelliği karşılayan önceden seyreltilmiş motor soğutma sıvısı ekleyiniz.

**Not:** Belirtilen teknik özellikleri veya gereksinimleri karşılayan sıvılar kullanınız. Diğer sıvıların kullanımı araç Garantisinin kapsamadığı hasarlara neden olabilir. Bkz. **Teknik özellikler** (sayfa 518).

Soğutma sıvısı eklemek için aşağıdakileri yapınız:

1. Soğutma sıvısı hazne kapağını çıkarınız.
2. Soğutma sıvısını **MAX** işaretine kadar ekleyiniz, fazla doldurmayınız.
3. Soğutma sıvısı hazne kapağını değiştiriniz. Güçlü bir direnç hissedene kadar saat yönünde döndürün.

Acil durumda yetkili servise ulaşmak için motor soğutma sıvısı olmadan sadece su ekleyebilirsiniz.

**Not:** *Hatalı seyreltilmiş soğutma sıvısının uzun süreyle kullanılması, paslanma, aşırı ısınma veya donma gibi hasarlara neden olabilir.*

### **OTOMATİK VİTES KUTUSU YAĞI KONTROLÜ**

Otomatik vites kutusunda vites kutusu sıvısı seviye çubuğu yoktur. Otomatik vites kutusu sıvı tüketmez.

Vites kutusu düzgün çalışmıyorsa; örneğin vites kutusu kayıyorsa ya da vitese yavaş geçiyorsa veya sıvı sızıntısı belirtisi varsa sistemi en kısa sürede kontrol ettirin.

### **FREN HİDROLİĞİ KONTROLÜ**

**! UYARI:** Önerilen fren sıvısından başka bir fren sıvısı kullanmayınız, aksi takdirde frenin etkinliği azalır. Yanlış sıvı kullanılması; araç kontrolü kaybı, ciddi yaralanma veya ölümlle sonuçlanabilir.

**! UYARI:** Sadece kapalı bir kaptaki fren sıvısını kullanınız. Kir, su, petrol ürünleri veya diğer malzemelerle kirlenme fren sisteminde hasara veya arızalara neden olabilir. Bu uyarıyı dikkate almamak ciddi yaralanmalara ve ölüme neden olabilir.

**! UYARI:** Sıvının deri veya gözle temas etmesine izin vermeyiniz. Teması halinde, etkilenen bölgeleri bol miktarda suyla yıkayınız ve doktorunuza danışınız.



**UYARI: MAX** ve **MIN** arasında sıvı seviyeleri normal çalışma aralığındadır ve bu yüzden sıvı eklemeye gerek yoktur. Sıvı seviyesi normal çalışma aralığında değilse sistemin performansı düşebilir. Aracınızı hemen Ford Yetkili Servisine kontrol ettiriniz.

Yalnızca Ford teknik özelliklerini karşılayan ürün kullanınız. Bkz. **Teknik özellikler** (sayfa 518).

### **KAVRAMA HİDROLİĞİ KONTROLÜ**

Debriyaj (kavrama) ve fren sistemleri aynı sıvı haznesini paylaşır. Bkz. **Fren hidroliği kontrolü** (sayfa 441).

### **CAM YIKAMA SUYU KONTROLÜ**

Doldururken donmayı önlemek ve temizleme kapasitesini iyileştirmek için yıkayıcı sıvısı ve su karışımı kullanın. Sıvı seyreltme oranı hakkında bilgi için üreticinin talimatlarını takip edin.

**Not:** *Hazne ön ve arka yıkayıcı sistemlerine sıvı sağlar.*



E170684

Sıvı kirliliğini önlemek için hazne kapağı, sıvı eklenmeyeceği zaman yerinde olmalı ve sıkıca kapatılmalıdır.

### 12V AKÜNÜN DEĞİŞTİRİLMESİ



**UYARI:** Aküler normal olarak yaralanmalara neden olabilecek patlayıcı gazlar üretir. Bu yüzden, alevlerin, kıvılcımların veya ateşli nesnelerin aküye yaklaşmasına izin vermeyiniz. Akü yakınında çalışırken, daima yüzünüzü kapatınız ve gözlerinizi koruyunuz. Daima yeterli havalandırma sağlayınız.



**UYARI:** Plastik mahfazalı bir aküyü kaldırırken, dış çepeler üzerindeki aşırı basınç asidin havalandırma kapaklarından dışarı akmasına neden olabilir, bu da yaralanmalara ve araç veya akünün hasar görmesine neden olabilir. Aküyü bir akü taşıyıcı ile veya elleriniz ters köşelerde olacak şekilde kaldırınız.



**UYARI:** Aküleri çocukların ulaşamayacağı yerlerde saklayınız. Aküler sülfürik asit içerir. Cilde, gözlere veya elbiselere temasından kaçınınız. Asit çözeltisinin sıçramasına karşı korumak için akü yakınında çalışırken gözlerinizi koruyunuz. Cilt veya gözlerle asit teması durumunda, en az 15 dakika suyla yıkayınız ve derhal tıbbi yardım alınız. Asit yutulmuşsa, derhal bir doktora başvurunuz.



**UYARI:** Akü kutup başları, terminaller ve ilgili aksesuarlarda kurşun ve kurşun bileşikleri vardır. Temas ettikten sonra ellerinizi yıkayınız.



**UYARI:** Auto-Start-Stop sistemli araçların akü gereksinimleri farklıdır. Aküyü tam olarak aynı özelliklere sahip bir aküyle değiştirmelisiniz.

Akü, motor bölmesinde bulunur. Bkz. **Motor Bölmesine Genel Bakış** (sayfa 425).

Aracınızdaki akü bakım gerektirmez. Servis sırasında su eklenmesine gerek yoktur.

Araç akünüzün kapağı varsa, aküyü temizledikten veya değiştirdikten sonra doğru bir şekilde taktığınızdan emin olun.

Daha uzun, arıza çıkarmadan çalışması için akünün üstünü temiz ve kuru tutunuz, akü kablolarının akü terminallerine sıkı bir şekilde tespit edilmiş olduğundan emin olunuz. Akü veya kutup başları üzerinde paslanma görürseniz, kabloları kutup başlarından sökünüz ve bir tel fırçayla temizleyiniz. Asidi kabartma tozu ev su çözeltisi ile nötr hale getirebilirsiniz.

Aracı uzun bir süre boyunca hareketsiz bırakmayı planlıyorsanız akü eksi kutup başının ayrılmasını öneririz.

**Not:** *Sadece eksi akü kablo kutup başını ayırırsanız, istenmeyen bağlantı veya ark oluşmasını önlemek için kabloyu yalıtın veya akü kutup başından uzağa yerleştirin.*

Akü yönetim sisteminin doğru çalışması için, aracınıza elektrikli aletler eklediyseniz şasi bağlantısını doğrudan eksi akü terminaline yapmayınız. Eksi terminalindeki bir bağlantı akü durumunun yanlış ölçülmesine ve sistemin yanlış çalışmasına neden olabilir.

**Not:** *Aracınıza eklediğiniz elektrikli aksesuarlar veya aletler akünün performansını, dayanıklılığını ve aracınızdaki diğer elektrikli sistemlerin performansını kötü etkileyebilir.*



Aküyü deęiştirirseniz, akünün aracınızın elektrik gereksinimleriyle eęleřtięinden emin olun.

Akünün baęlantısını keserseniz veya aküyü deęiştirirseniz ve aracınızda otomatik vites kutusu varsa, vites kutusuna tekrar öęrenme yapılması gereklidir. Bunun için araç ilk olarak sürüldüęünde vites geçiřleri sert olabilir. Vites kutusu kendini güncellerken böyle olması normaldir.

### **Akünün Çıkarılması ve Tekrar Takılması**

Aküyü çıkarmak veya baęlantısını kesmek için ařaęıdakileri yapınız:

1. El frenini uygulayınız ve kontaęı kapatınız.
2. Tüm elektrikli donanımları örneęin lambalar ve radyo kapatınız.
3. Akünün baęlantısını ayırmadan önce en az iki dakika bekleyiniz.

**Not:** Motor yönetim sisteminde güç tutma iřlevi bulunur ve kontaęı kapattıktan sonra gücü bir sürelięine muhafaza eder. Bu arıza teřhise ve uyarlanabilir tabloların kaydedilmesine izin verir. Akünün baęlantısı beklemeden ayrılırsa, araç garanti kapsamına girmeyecek řekilde zarar görebilir.

4. Önce eksi akü kablo kutup bařını çıkarın.
5. Sonra artı akü kablo kutup bařını çıkarın.
6. Akü tespit kelepçesini çıkarınız.
7. Pili çıkarınız.
8. Takmak için sökme iřlemi sırasını tersten uygulayınız.

**Not:** Aküyü tekrar baęlamadan önce kontaęın kapalı kaldıęından emin olun.

**Not:** Akü kablosu kutup bařlarının tamamen sıkıldıęından emin olunuz.

Akünün bağlantısını kestiyseniz veya aküyü deđiştirseniz, ařađıdaki özellikleri sıfırlamanız gerekir:

- Pencere geri sekmesi. Bkz.**Elektrikli camlar** (sayfa 138).
- Saat Ayarları.
- Kayıtlı radyo kanalları.

### Akünün Atılması

 Eski pilleri çevreye zarar vermeyecek şekilde attığınızdan emin olunuz. Eski pillerin geri dönüşümü ile ilgili yerel yetkili birimden tavsiye alınız.

### SİLECEK LASTİKLERİNİN KONTROL EDİLMESİ

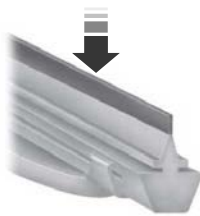

E142463

Silecek lastiđine boylu boyunca parmađızı sürerek pürüzsüzlüđünü kontrol edin.

Silecek lastiklerini, yıkayıcı sıvısı veya su ile ıslatılmıř yumuřak bir sünger veya bez yardımı ile temizleyiniz.

### ÖN SİLECEK LASTİKLERİNİN DEĐİřTİRİLMESİ

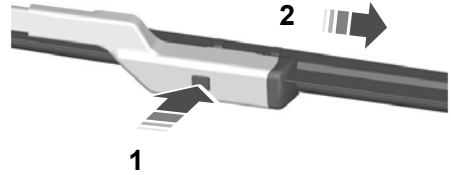

E72899

1. Silecek kolunu kaldırınız ve ardından silecek lastik kilit düđmesine basınız.

**Not:** *Silecek kolunu kaldırmak için silecek lastiđinden tutmayınız.*

2. Silecek lastiđini sökünüz.

**Not:** Silecek fırçası takılı değilken silecek kolunun cama karşı kapanmamasına dikkat edin.

- 3 Takmak için sökme işlemi sırasını tersten uygulayınız.

**Not:** Silecek lastiğinin yerine kilitlendiğinden emin olunuz.

### ARKA SİLECEK LASTİKLERİNİN DEĞİŞTİRİLMESİ

1. Silecek kolunu kaldırınız.

**Not:** Silecek kolunu kaldırmak için silecek fırçasından tutmayın.

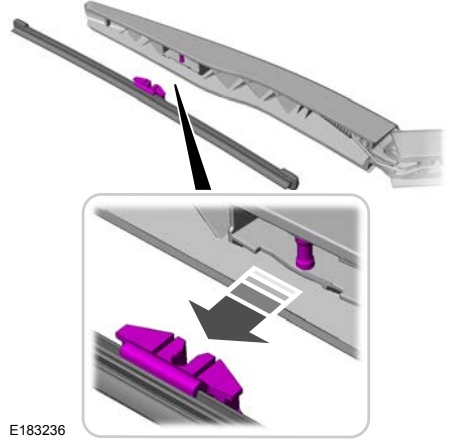

2. Silecek lastiğini silecek kolundan ayırınız.

**Not:** Silecek fırçası takılı değilken silecek kolunun cama karşı kapanmamasına dikkat edin.

3. Takmak için sökme işlemi sırasını tersten uygulayınız.

**Not:** Silecek lastiğinin yerine kilitlendiğinden emin olunuz.

### FARIN SÖKÜLMESİ

**! UYARI:** Lambaları ve kontağı kapatın. Bu konudaki ihmal, ağır yaralanmalara yol açabilir.

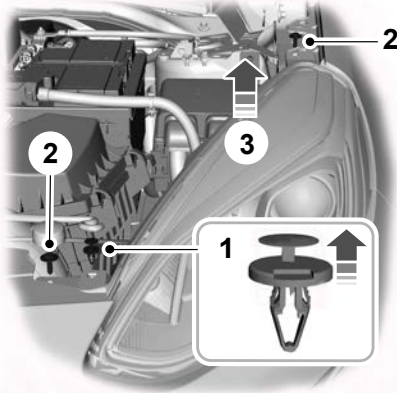

E236623

1. Tornavida gibi uygun bir takımla döşeme klipsini dikkatlice çıkarınız.

**Not:** Merkezdeki pimi kaldırın ve klipsi çıkarınız.

2. Vidaları sökün.

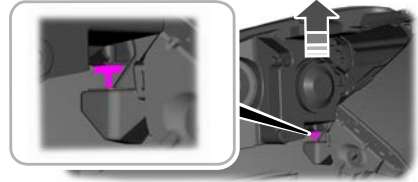

E249609

3. Elinizi far yuvasının altına yerleştirin ve alt sabitleme klipsini çıkarmak için farı merkez bölgesinden kaldırın.
4. Far lambasını ön ve arka taraftan dikkatle kaldırıp bağlantı noktalarından kurtarın.

**Not:** Far lambasını sökerken dikkatli olun. Emniyet vidalarının yanında, darbe altında ayrılmak üzere tasarlanan kopma noktaları vardır.

5. Ön çamurluktan kurtulması için farın arka tarafını aracın merkezine doğru hafifçe döndürün.

- 6 Radyatör ızgarası panelini temizlemek için farı hafifçe geri doğru hareket ettirin. Daha sonra far lambasını doğruca yukarı kaldırın.
- 7 Elektrik soketini ayırın.
- 8 Farı sökünüz.
- 9 Takmak için sökme işlemi sırasını tersten uygulayınız.

### ARKA LAMBANIN SÖKÜLMESİ

#### Fren Lambası, Arka Lamba ve Yön Sinyali

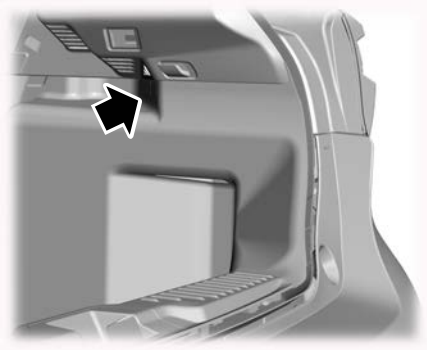

E237937

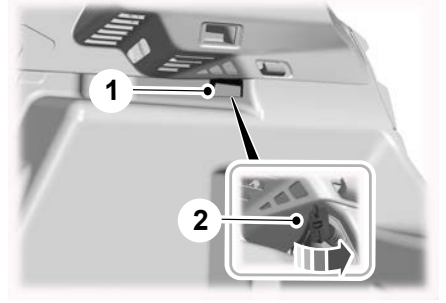

E237938

1. Lambayı serbest bırakacak kelebek somunlarına erişmek için döşemeyi dikkatle kesin.
2. Lambayı serbest bırakmak için kelebek somunu saatin tersi yönünde çeviriniz.

**Not:** Kelebek somunu tamamen çıkaramazsınız.

## Bakım

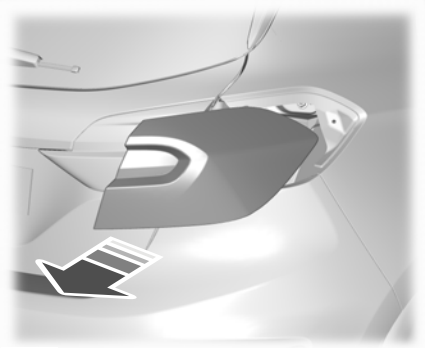

E236624

- 3 Lambayı sökün.
- 4 Elektrik soketini ayırın.
- 5 Takmak için sökme işlemi sırasını tersten uygulayınız.

### Geri Vites Lambası

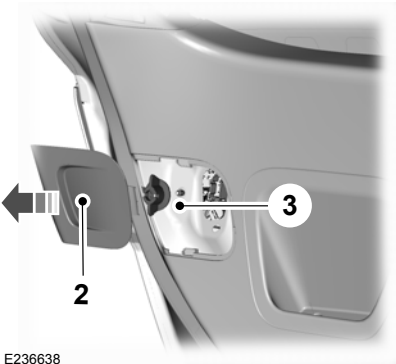

E236638

1. Bagaj kapağını açınız.
2. Kapağı dikkatlice çıkarınız.
3. Kelebek somunu saatin tersi yönünde çeviriniz ve çıkarınız.

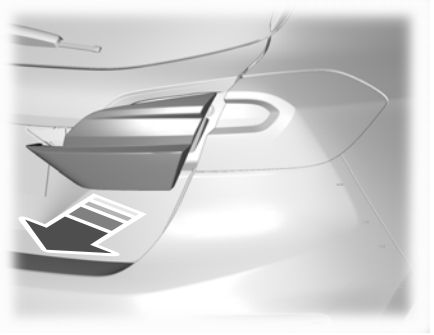

E238054

- 4 Lambayı sökün.
- 5 Elektrik soketini ayırın.
- 6 Takmak için sökme işlemi sırasını tersten uygulayınız.

### AMPUL DEĞİŞTİRİLMESİ



**UYARI:** Lambaları ve kontağı kapatın. Bu konudaki ihmal, ağır yaralanmalara yol açabilir.



**UYARI:** Lambalar ve ilgili bileşenleri, kullanımdayken sıcaktır. Çıkarmadan önce soğumalarına izin verin.

Doğru özelliklerde ampul kullanın. Bkz. **Ampul teknik özellik tablosu** (sayfa 537).

## Far

Bir ampulü değiştirmeden önce far grubunu çıkarmanız gerekebilir. Bkz. **Farın Sökülmesi** (sayfa 448).

## Reflektör Far

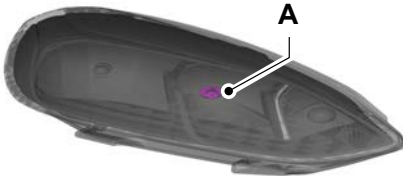

E249611

A Gündüz Lambası.

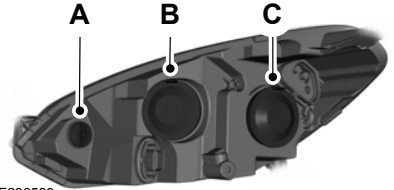

E236599

- A Ön sinyal lambası.  
B Uzun far ve sürekli yanan far  
C Kısa far.

## Kısa Far

1. Kapağı dikkatlice çıkarınız.

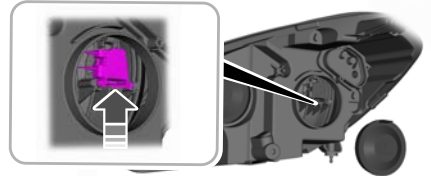

E249634

2. Ampul duyunu sökmek için klipse yukarıya doğru basınız.
3. Ampul duyunu düz bir şekilde çekerek çıkarınız.
4. Ampulü düz bir şekilde çekerek çıkarın.

- 5 Takmak için sökme işlemi sırasını tersten uygulayınız.

**Not:** Ampul camına dokunmayınız.

### Uzun Far ve Sürekli Yanan Far

1. Kapağı dikkatlice çıkarınız.
2. Elektrik socketini ayırın.



E249637

3. Ampul duyunu saatin tersi yönde çevirin ve sökün.

**Not:** Ampulü, ampul duyundan ayıramazsınız.

4. Takmak için sökme işlemi sırasını tersten uygulayınız.

**Not:** Ampul camına dokunmayın.

### Projektör Far



E249612

A Gündüz Lambası.

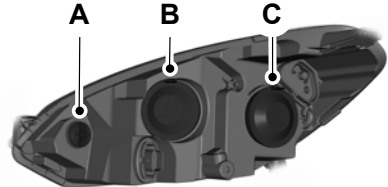

E236599

A Ön sinyal lambası.

B Uzun far.

C Kısa far.

### Kısa Far

1. Kapağı dikkatlice çıkarınız.
2. Elektrik socketini ayırın.



## Bakım

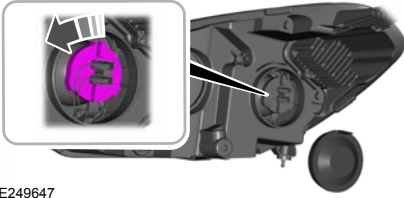

E249647

3. Ampul duyunu saatin tersi yönde çevirin ve sökün.
4. Ampulü sökünüz.
5. Takmak için sökme işlemi sırasını tersten uygulayınız.

**Not:** Ampul camına dokunmayın.

### Uzun Far

1. Kapağı dikkatlice çıkarınız.

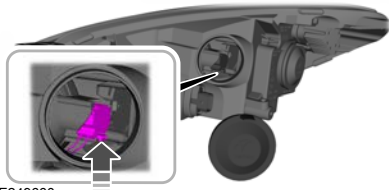

E249660

2. Ampul duyunu sökmek için klipse yukarıya doğru basınız.

3. Ampul duyunu düz bir şekilde çekerek çıkarınız.
4. Ampulü düz bir şekilde çekerek çıkarın.
5. Takmak için sökme işlemi sırasını tersten uygulayınız.

**Not:** Ampul camına dokunmayın.

### Gündüz Lambası

Bu lambaların LED'leri var.

**Not:** LED değişiminin bir yetkili servis tarafından yapılması önerilir.

### Ön Sinyal Lambası

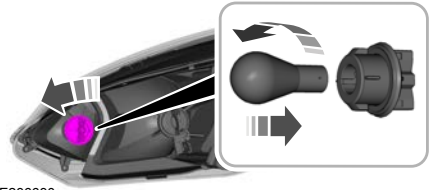

E236630

1. Ampul duyunu saatin tersi yönde çevirin ve sökün.
2. Çıkarmak için ampulü içeri bastırınız ve saatin aksi yönünde çeviriniz.

3. Takmak için sökme işlemi sırasını tersten uygulayınız.

### LED Far



E272995

#### A Gündüz Lambası.

Bu lambaların LED'leri var.

**Not:** LED değişiminin bir yetkili servis tarafından yapılması önerilir.

### Ön Sis Lambası

**Tüm Araçlar - Şunlar hariç: ST, ST Line ve Vignale**

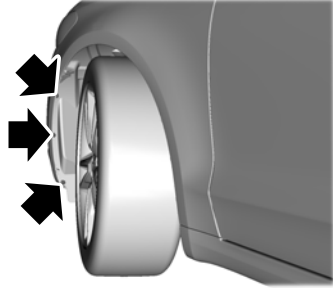

E159695

1. Tornavida gibi uygun bir takımla tekerlek yuvası kaplamasının tespit elemanlarını çıkarınız. Ampule ulaşmak için tekerlek kaplamasını lastiğe doğru geriye çekin.
2. Elektrik soketini ayırın.



E236628

3. Ampul duyunu saatin tersi yönde çevirin ve sökün.

**Not:** Ampulü, ampul duyundan ayıramazsınız.

4. Takmak için sökme işlemi sırasını tersten uygulayınız.

**Not:** Ampul camına dokunmayın.

### ST, ST Line ve Vignale

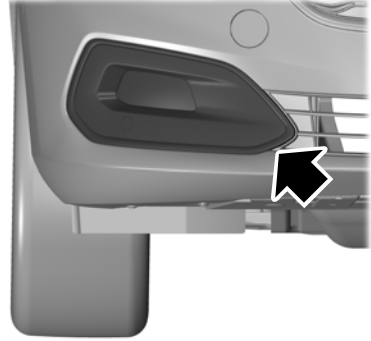

E273066

1. Torna vida gibi bir takımla muhafaza kapağını dikkatlice çıkarınız.

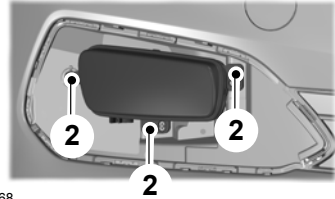

E273068

2. Vidaları ve lambayı sökün.
3. Elektrik soketini ayırın.
4. Ampul duyunu saatin tersi yönde çevirin ve sökün.

**Not:** Ampulü, ampul duyundan ayıramazsınız.

5 Takmak için sökme işlemi sırasını tersten uygulayınız.

### Yan Sinyal Lambası

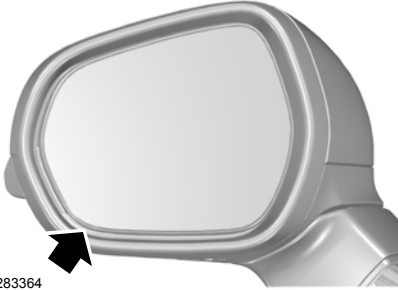

E283364

1. Uygun bir aleti, örneğin bir tornavidayı kaldıraç gibi kullanarak, ayna camını alt dış köşesinden dikkatlice kaldırıp sökün.

2. Soketi camın arka tarafından sökün.

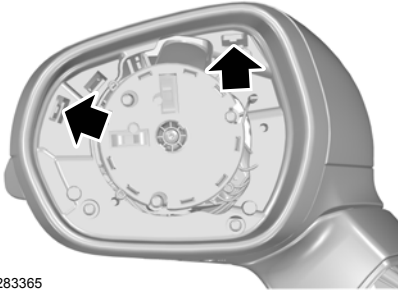

E283365

3. Uygun bir alet, örneğin bir tornavida kullanarak, muhafaza kapağının iki klipsine dikkatlice bastırın ve onları sökün.



E283366

4. Uygun bir alet, örneğin bir tornavida kullanarak, muhafaza kapağını erişim deliğinden iterek sökün.

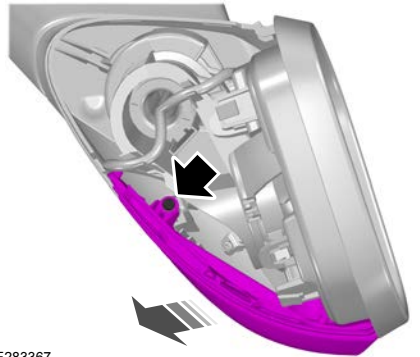

E283367

- 5 T10 Torx tornavida kullanarak lamba gövdesini sökün.

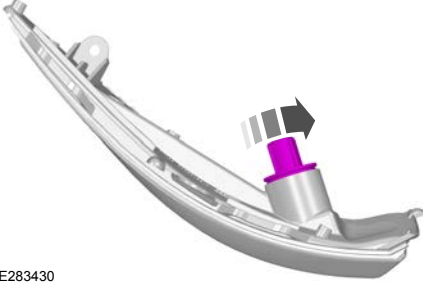

E283430

- 6 Ampul duyunu saat yönünde çevirerek sökün.  
7. Ampulü düz bir şekilde çekerek çıkarın.  
8 Takmak için sökme işlemi sırasını tersten uygulayınız.

**Not:** *Ayna muhafazası kapağı klipslerinin her ikisinin de yerine oturduğundan emin olun.*

**Not:** *Ampul değişiminin bir yetkili servis tarafından yapılması önerilir.*

### Arka Lamba

Herhangi bir ampulü değiştirmeden önce arka lamba grubunu çıkarın. Bkz. **Arka lambanın sökülmesi** (sayfa 449).

### Arka Lamba ve Stop Lambası

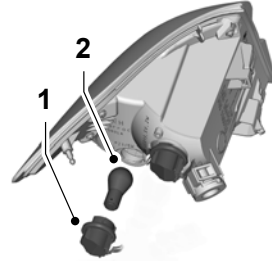

E236634

1. Ampul duyunu saatin tersi yönde çevirin ve sökün.
2. Çıkmak için ampulü içeri bastırınız ve saatin aksi yönünde çeviriniz.
3. Takmak için sökme işlemi sırasını tersten uygulayınız.

**Not:** *Yüksek serilerde LED'ler bulunur.*

**Not:** LED deęişiminin bir yetkili servis tarafından yapılması önerilir.

### Arka Sinyal Lambası

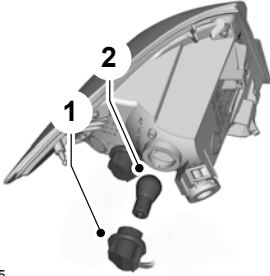

E236635

1. Ampul duyunu saatin tersi yönde çevirin ve sökün.
2. Çıkarmak için ampulü içeri bastırınız ve saatin aksi yönünde çeviriniz.
3. Takmak için sökme işlemi sırasını tersten uygulayınız.

### Geri Vites Lambası



E236636

1. Ampul duyunu saatin tersi yönde çevirin ve sökün.
2. Çıkarmak için ampulü içeri bastırınız ve saatin aksi yönünde çeviriniz.
3. Takmak için sökme işlemi sırasını tersten uygulayınız.

### Plaka Lambası

Bu lambaların LED'leri var.

**Not:** LED deęişiminin bir yetkili servis tarafından yapılması önerilir.

### Üçüncü Fren Lambası

Bu lambaların LED'leri var.

**Not:** LED deęişiminin bir yetkili servis tarafından yapılması önerilir.

### Arka Sis Lambası

Arka tekerleğin arkasından aracınızın alt kısmına erişim.

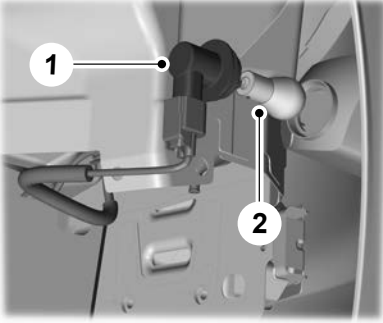

E236637

1. Ampul duyunu saatin tersi yönde çevirin ve sökün.
2. Çıkarmak için ampulü içeri bastırınız ve saatin aksi yönünde çeviriniz.
3. Takmak için sökme işlemi sırasını tersten uygulayınız.

Aracınızı pistte kullanmadan önce motor yağı seviyesini kontrol edin. Bkz. **Motor yağı kontrolü** (sayfa 435).

Aracınızı pistte kullanırken, motor yağı seviyesini motor yağı seviye çubuklarındaki en yüksek işarete veya bu işarete yakın tutun.

### Kalkış Kumandası

Sistem, hareketsiz durumdan kalkışta hızlı ivmelenme sağlamak için, şasi ve güç aktarma organı ayarlarını değiştirir. Vites kutusu geri (R) vitesteyken veya motor normal çalışma sıcaklığına ulaşmamışsa sistem çalışmaz.

Kalkış kumandasını açmak için, direksiyon simidi üzerindeki bilgi ekran kumandalarını kullanın.

**Not:** *Kontağı kapatana veya geri (R) vitese geçene kadar sistem açık durumda kalır.*

### Kalkış Kumandasının Açılması

1. Aracınızı, tekerlekler dümdüz ileriye gösterecek şekilde, tamamen hareketsiz konuma getirin.

**Not:** *Aracınızın önünde herhangi bir nesne veya trafik olmadığından emin olun.*

#### 2 Akıllı Görünüm

seçeneğini seçin ve menü düğmesine basın.

#### 3 FORD PERFORMANCE

seçeneğini seçin ve **OK** düğmesine basın.

#### 4 Başlatma Kontrolü

seçeneğini seçin ve **OK** düğmesine basın.

**Not:** *Kalkış kumandası göstergesi bilgi ekranında görüntülenir.*

- 5 Debriyaj pedalına sonuna kadar basın ve birinci vitese geçin.

- 6 Gaz pedalına sonuna kadar basın.



## Kızak Kullanımı

---

**Not:** *Sistem, motoru optimum hızla sınırlandırır.*

7. Debriyaj pedalını tek hareketle, hızlıca ve tamamen bırakın.

### DIŞ TEMİZLİK

Aracınızı düzenli olarak soğuk veya ılık suyla birlikte nötr PH'lı bir şampuanla yıkamanızı öneririz.

- Asla çamaşır suyu ya da bulaşık deterjanı gibi güçlü deterjanlar ya da sabun kullanmayın. Bu tarz ürünler aracınızın renginin soldurabilir ve aracınızı lekeleyebilir.
- Aracınızı asla dokunulmayacak kadar sıcakta ya da güçlü veya doğrudan güneş ışığı altında yıkamayın.
- Su lekesi kalmaması için aracınızı yumuşak bir bezle kurulayın.
- Yakıt sızıntılarını, kuş dışkılarını, böcekleri ve yoldan bulaşan katranı hemen temizleyin. Bunlar zaman içinde aracınızın boyasına veya döşemesine zarar verebilir.

- Araç yıkama tesisine girmeden önce anten gibi tüm dış aksesuarları sökün.
- AdBlue® doldururken boyalı yüzeylerde kalan her türlü kalıntıyı temizleyin.

**Not:** *Güneş losyonu ve sinek kovucular, boyalı yüzeylere zarar verebilir. Eğer bu maddeler aracınızla temas ederse, en kısa zamanda etkilenen alanı temizleyin.*

**Not:** *Cilalı bir oto yıkama kullanırsanız, ön camda ve silecek lastiklerindeki cila kalıntılarını temizlediğinizden emin olun.*

**Not:** *Bir araç yıkama sistemi kullanmadan önce, sistemin aracınız için uygun olduğunu kontrol edin.*

**Not:** *Bazı araç yıkama sistemleri yüksek basınçlı su kullanır. Bundan dolayı aracın içine su girebilir ve aracın bazı parçaları zarar görebilir.*

## Araç bakımı

---

**Not:** Otomatik araç yıkama sistemi kullanmadan önce anteni çıkartın.

**Not:** Kabin hava filtresinin kirlenmesini önlemek için üfleyici fan motorunu kapatınız.

Aracınızı sünger ve araç şampuanı içeren ılık suyla yıkamanızı öneririz.

### Farların Temizlenmesi

**Not:** Farları sürterek temizlemeyin.

**Not:** Farları temizlemek için aşındırıcı maddeler, alkollü veya kimyasal çözücüler kullanmayın.

**Not:** Farları kuruyken silmeyin.

### Arka Camın Temizlenmesi

**Not:** Arka camı içeriden sürterek temizlemeyin

**Not:** Arka camın içini temizlemek için aşındırıcı maddeler, alkollü veya kimyasal çözücüler kullanmayın.

Arka camın içini yumuşak, tüylenmeyen ve aşındırıcı olmayan bir bez ile temizleyin.

### Krom Kaplamanın Temizlenmesi (varsa)

**Not:** Aşındırıcı maddeler veya kimyasal çözücüler kullanmayın. Sabunlu su kullanın.

**Not:** Temizlik malzemesini sıcak yüzeylere uygulamayın ve temizlik malzemesini tavsiye edilenden uzun süre krom yüzeyler üzerinde bırakmayın.

**Not:** Sanayi tipi güçlü temizleyiciler veya kimyasalların uzun süre kullanılması hasara neden olabilir.

## Araç bakımı

### Çizgi veya Çıkartmaların Temizlenmesi (varsa)

Aracınızın elle yıkanması tercih edilir, bununla birlikte aracınız aşağıdaki şartlar altında basınçlı suyla da yıkanabilir:

- 14.000 kPa daha yüksek basınçlı su kullanmayın.
- 82°C daha sıcak su kullanmayın.
- Püskürtme işlemini 40° geniş püskürtme açısı ile yapın.
- Nozülü aracınızın yüzeyinden 305 mm mesafede ve 90° açıda tutun.

**Not:** Basınçlı yıkayıcı nozülünü araç yüzeyine açılı tutmak çıkartmalara zarar verebilir ve kenarlarının soyulmasına neden olabilir.

### Gövde Boyasının Korunması

Boya yüzeyi hasarlarını önlemek için kuş pisliği, reçine, böcek kalıntıları, katran izleri, yol tuzu ve endüstriyel serpinti gibi parçacıkları sık sık temizleyin.

Yolda tuzlama yapılmışsa, aracınızın gövde altını sıklıkla yıkayın.

Gövde boyasını yılda bir veya iki kez cilalamanızı öneririz.

**Not:** Cilayı çok hızlı şekilde kurutacağı için güçlü güneş ışığında cila uygulamayın.

**Not:** Çıkarılması zor olabileceğinden cilanın plastik yüzeylerle temas etmesine izin vermeyin.

**Not:** Ön cama veya arka cama cila sürmeyin. Kirlili ön cam veya kirlili silecek fırçaları, silecek sesinde artmaya, silme kalitesinde azalmaya veya yağmur algılayıcı performansında azalmaya yol açabilir.

### İÇ TEMİZLİK

**Not:** İç mekan yüzeylerine araç kokularının ve el temizleyicilerin dökülmesine izin vermeyiniz. Dökülürse hemen siliniz. Hasar, Araç Garantisini kapsamında olmayabilir.

**Not:** Ev temizlik ürünleri veya cam temizleyici kullanmayın, bunlar kumaşta leke veya renk solmasına neden olabilir ve koltuk malzemelerinin ateşe dayanıklılık özelliklerini etkileyebilir.

**Not:** Temizlik için saf su kullanılmasını tavsiye ederiz.

### Kumaş, Halılar, Bez Koltuklar, Tavan Döşemeleri ve Taban Döşemeleri

**Not:** Yüzeyleri suya batırmayın. Araç içini temizlemek için aşırı miktarlarda su kullanmayın.

**Not:** Leke ve renk solmasını engellemek için yüzeyin tamamını temizleyin.

Temizlemek için:

- Serbest toz ve kirlili elektrikli süpürge veya fırça ile temizleyin.
- Yüzeyi yumuşak, nemli bir bez ve hafif sabunlu su ile silin. Alanı temiz ve yumuşak bir bezle kurulayın.
- Belirli bir noktanın temizlenmesinin ardından kumaşta bir halka oluşması halinde derhal yüzeyin tamamını temizleyin ancak suya batırmayın, aksi takdirde halka kalıcı olacaktır.

### Emniyet kemerleri

**! UYARI:** Aracın emniyet kemerleri üzerinde temizlik maddesi, beyazlatıcı veya boya kullanmayın; bunlar kemerin kayış kısmını zayıflatabilir.

**! UYARI:** Koltuğa montajlı hava yastıklarına sahip araçlarda kimyasal çözücüler veya güçlü deterjanlar kullanmayın. Bu ürünler yan hava yastığını kirleterek kaza anında performansını etkileyebilir.

**Not:** *Temizlemek için sert aşındırıcılar veya kimyasal çözücüler kullanmayınız.*

**Not:** *Emniyet kemeri makarasına su kaçmasına izin vermeyin.*

Temizlik, hafif sabun ve suyla güvenli bir şekilde yapılmalıdır. Emniyet kemerlerinin yapay ısıdan uzak doğal yollarla kurumasını sağlayınız.

### Deri İç Kısım (varsa)

**Not:** *Deri gösterge tablosu ve iç kısım deri döşeme yüzeylerini temizlerken deri koltuk temizleme prosedürü ile aynısını uygulayın.*

Rutin temizleme için, yüzeyi yumuşak, nemli bir bez ve hafif sabunlu su ile silin. Alanı temiz ve yumuşak bir bezle kurulayın.

Temizlik ve boya gibi lekeleri çıkarmak için, otomobil iç alanlarında kullanılan herhangi bir deri temizleme ürününü kullanın.

Aşağıdaki ürünleri kullanmayın, bunlar deriye zarar verebilir;

- Petrol veya silikon bazlı deri düzelticiler.
- Ev temizlik ürünleri.
- Alkollü solüsyonlar.
- Kauçuk, vinil veya plastiğe yönelik özel solvent veya temizleyiciler.

## Araç bakımı

### Süet Mikro Fiber Kumaş

(varsa)

**Not:** *Buharla temizlik yapmayın.*

**Not:** *Leke ve renk solmasını engellemek için yüzeyin tamamını temizleyin.*

Aşağıdaki ürünleri kullanmayın:

- Deri bakım ürünleri.
- Ev temizlik ürünleri.
- Alkollü solüsyonlar.
- Leke çıkarıcılar.
- Ayakkabı boyası.

Temizlemek için:

- Serbest toz ve kiri elektrikli süpürge ile temizleyin.
- Yüzeyi yumuşak, nemli bir bez ve hafif sabunlu su ile silin. Alanı temiz ve yumuşak bir bezle kurulayın.
- Belirli bir noktanın temizlenmesinin ardından kumaşta bir halka oluşması halinde derhal yüzeyin tamamını temizleyin ancak suya batırmayın, aksi takdirde halka kalıcı olacaktır.

### Gösterge Paneli Ekranları, LCD Ekranlar ve Radyo Ekranları

**Not:** *Gösterge paneli ekranları, LCD ekranlar veya radyo ekranlarını temizlemek için aşındırıcı ürünler ya da alkol veya kimyasal çözücüler kullanmayın. Bu temizlik ürünleri ekranlara zarar verebilir.*

## Araç bakımı

Gösterge panelini ve panelin camını nemlendirilmiş bir temiz yumuşak bezle silin ve ardından bu bölgeleri kuru bir yumuşak bezle kurulayın.

Ekranlara doğrudan doğruya herhangi bir sıvı püskürtmeyin.

Yüzeze zarar verebileceğinden ekranların etrafındaki siperliği temizlemek için mikrofiber bir bez kullanmayın.

### Arka Camlar

**Not:** Arka camların iç yüzeylerini temizlemek için aşındırıcı malzemeler kullanmayınız.

**Not:** Arka camların iç yüzeyine etiket veya benzeri malzemeler yapıştırmayınız.

### Aynalar

Aynanın mahfazasını veya camını sert aşındırıcılarla, yakıt veya diğer petrol ürünleriyle veya amonyak bazlı temizlik malzemeleriyle temizlemeyiniz.

### Saklama Bölmeleri, Bardak Tutucular ve Küllükler

Temizlemek için:

- Sökülebilir ek parçaları çıkarın.
- Yüzeyi yumuşak, nemli bir bez ve hafif sabunlu su ile silin. Alanı temiz ve yumuşak bir bezle kurulayın.

### DERİ KOLTUKLARIN TEMİZLENMESİ

**Not:** Deri gösterge tablosu ve iç kısım deri döşeme yüzeylerini temizlerken deri koltuk temizleme prosedürü ile aynısını uygulayın.



## Araç bakımı

**Not:** *Dökülmeleri mümkün olan en kısa sürede temizleyin. Temizleyici veya leke sökücüleri fark edilmeyen bir yerde test edin.*

**Not:** *Yüzeyleri suya batırmayın.*

**Not:** *Temizlik için saf su kullanılmasını tavsiye ederiz.*

Temizlik ve boya gibi lekeleri çıkarmak için, otomobil iç alanlarında kullanılan herhangi bir deri temizleme ürününü kullanın.

Aşağıdaki ürünleri kullanmayın, bunlar deriye zarar verebilir;

- Petrol veya silikon bazlı deri düzelticiler.
- Ev temizlik ürünleri.
- Alkollü solüsyonlar.
- Kauçuk, vinil veya plastiğe yönelik özel solvent veya temizleyiciler.

Temizlemek için:

- Serbest toz ve kiri elektrikli süpürge ile temizleyin.
- Yüzeyi yumuşak, nemli bir bez ve hafif sabunlu su ile silin. Alanı temiz ve yumuşak bir bezle kurulayın.
- Deri üzerindeki lekeleri ovalamayın.
- Perfore deri için köpük temizlik ürünleri kullanmayın.

### **KÜÇÜK BOYA HASARLARININ ONARILMASI**

Yoldan gelen taşların neden olduğu gövde boyası hasarını ve küçük çizikleri en kısa zamanda onarmalısınız. Ford Yetkili Servisinizde ürün seçenekleri bulunmaktadır.

Boya hasarlarını onarmadan önce kuş pisliği, reçine, böcek kalıntıları, katran izleri, yol tuzu ve endüstriyel serpintiyi temizleyiniz.

Ürünleri kullanmadan önce daima üreticinin talimatlarını okuyup uygulayınız.

### TEKERLEKLERİN TEMİZLENMESİ

**Not:** *Ilık veya sıcak jantlara ve kapaklara temizleyici kimyasal madde sürmeyiniz.*

**Not:** *Balata tozunu veya kirini çıkarmak için sanayi tipi güçlü temizleyiciler veya temizleyici kimyasal maddelerin fırça ile birlikte kullanılması zamanla son katmanı aşındırabilir.*

**Not:** *Hidroflorik asit bazlı veya yüksek kostik bazlı jant temizleyiciler, çelik yün, yakıt veya güçlü deterjanlar kullanmayınız.*

**Not:** *Jant temizleyici ile tekerlekleri temizledikten sonra aracınızı uzun bir süreliğine park edecekseniz öncesinde aracınızı birkaç dakikalığına sürünüz. Böyle yapılması fren disklerinin ve balatalarının paslanma riskini azaltır.*

**Not:** *Bazı otomatik araç yıkama üniteleri jantlardaki ve kapaklardaki yüzeye zarar verebilir.*

Alaşım jantlar ve kapaklar, son kat cila ile kaplanmış. İyi durumda olmalarını sağlamak için şunları yapmanızı önermekteyiz:

- Önerilen jant ve lastik temizleyicisi ile her hafta temizleyiniz.
- Kiri ve balata tozunu temizlemek için sünger kullanınız.
- Temizleme işlemini tamamladıktan sonra basınçlı su ile iyice yıkayınız.

Ford jant temizleyici kullanmanızı öneririz. Üretici talimatlarını okuduğunuzdan ve yerine getirdiğinizden emin olunuz.

Önerilmeyen temizleyici ürünlerin kullanılması ciddi ve kalıcı kozmetik hasara neden olabilir.

### **GÖVDE STİL KİTLERİ**

Aracınızın altı ile zemin arasındaki mesafe diğer modellere kıyasla daha azdır. Aracınızın hasar görmemesi için çok dikkatli sürün.

### GENEL BİLGİLER

Tavsiye edilen lastik şişirme basınçları sürücü tarafı B-direğinin üzerindeki lastik bilgileri etiketindedir.

Lastik basınçlarını lastikler soğukken kontrol edip, aracı kullanacağınız ortam sıcaklığına göre ayarlayın. Bkz. **Lastik Basınçları** (sayfa 501).

**Not:** *Yakıt tasarrufunu en iyi hale getirmek için lastik basınçlarını düzenli olarak kontrol edin.*

Yalnızca onaylanmış boyuttaki tekerlek ve lastikleri kullanın. Farklı boyutların kullanılması aracınıza zarar verebilir ve Ulusal Tip Onayı'nı geçersiz kılar.

Orijinal lastiklerden farklı boyutlarda lastik takılması, hız göstergesinin araç hızını yanlış göstermesine neden olabilir.

### GEÇİCİ LASTİK ONARIM KİTİ - ŞU ÖZELLİKLERE SAHİP OLAN ARAÇLAR: GEÇİCİ BİR SÜRE KULLANIMA DEVAM ETTİRME KİTİ



**UYARI:** Şişirme kitini takviyeli lastiklerde kullanmayın. Aracın kontrolünü kaybetmenize neden olabilir.



**UYARI:** Lastik hasarının tipine ve büyüklüğüne bağlı olarak bazı lastikler sadece kısmen onarılabilir bazıları da hiçbir şekilde onarılamaz. Lastik basıncının azalması yol tutuşu olumsuz etkileyerek aracın denetimini kaybetmenize neden olabilir.

## Tekerlekler ve Lastikler



**UYARI:** Önceden hasar almış bir lastikte, örneğin havası inmiş bir şekilde sürülen lastik, acil durum kitini kullanmayın. Bu, araç kontrolü kaybı, yaralanmalar veya ölümlerle sonuçlanabilir.

Aracınızda yedek lastik yoksa, lastik sızdırmazlık maddesi ve şişirme kiti vardır. Kit bagaj bölümünde bulunur. Yalnızca aracınızla verilen kiti kullanın.

**Not:** *Kit, yalnızca maksimum 6 mm ölçüsüne kadar olan bir patlak boyutuna sahip bir lastik patlağını geçici olarak onarır.*

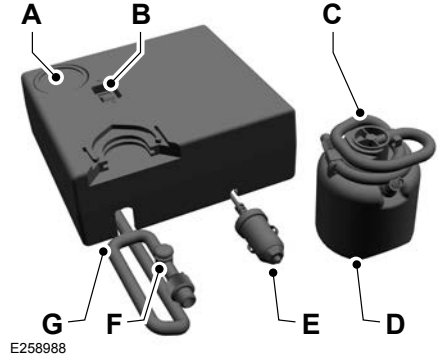

- A Basınç Göstergesi.
- B Güç anahtarı.
- C Sızdırmazlık maddesi şişesi lastik şişirme borusu.
- D Dolgu şişesi.
- E 12 volt DC elektrik prizi soketi.
- F Basınç emniyet valfi.
- G Kompresör lastik şişirme borusu.

**Not:** *Sızdırmazlık maddesi şişesinde, bir maksimum hız uyarı etiketi bulunur.*

## Tekerlekler ve Lastikler

**Not:** Sızdırmazlık maddesi şişesini son kullanma tarihi geçtikten sonra kullanmayın. Yeni sızdırmazlık maddesi şişesini yetkili bir servisten edinebilirsiniz.



Düşük lastik basıncı uyarı lambası yanarsa, şunları yapın:

1. Araç hızını yavaş yavaş azaltın ve aracınızı güvenli bir yerde durdurun.
2. El frenini çekin ve kontağı kapatın.
3. Patlak bir lastik olup olmadığını kontrol edin.

**Not:** Örnek olarak çivi veya vida gibi nesnelere patlak bir lastikten çıkarmayın.

### Lastik Sızdırmazlık Maddesi ve Şişirme Kitinin Kullanılması



**UYARI:** Şişirmeden önce lastik yavaş yavaş inceleyin. Herhangi bir çatlak, tümsek veya benzeri bir hasar varsa lastiği şişirmeyi denemeyin. Yaralanmalara neden olabilir.



**UYARI:** Şişirme sırasında lastiğin yan duvarını izleyin. Herhangi bir çatlak, tümsek veya benzeri bir hasar belirmesi halinde kompresörü kapatın ve basınç emniyet valfi vasıtasıyla havanın boşalmasını sağlayın. Bu lastik ile sürüşe devam etmeyin. Aracın kontrolünü kaybetmenize neden olabilir.

## Tekerlekler ve Lastikler

**! UYARI:** Kompresör lastiği şişirirken doğrudan lastiğin arkasında durmayın. Lastik patlarsa, yaralanmalara neden olabilir.

**! UYARI:** Kullanım sırasında kitin başından ayrılmayın. Bu talimatı dikkate almamak yaralanmalara veya ölüme neden olabilir.

**! UYARI:** Kompresörü 10 dakikadan fazla çalıştırmayın. Bu, kompresörün arıza yapmasına ve ciddi yaralanmalara yol açabilir.

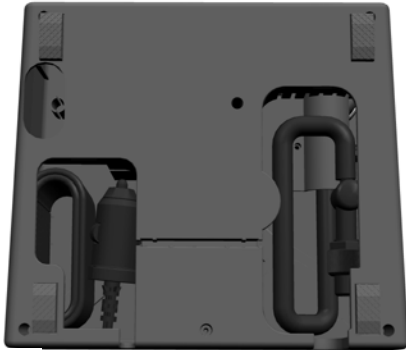

E258994

1. Lastik şişirme borusunu ve 12 volt DC elektrik prizi soketini, kompresörün alt tarafından çıkarın.



E259148

2. Sızdırmazlık maddesi şişesi lastik şişirme borusunu çözün.

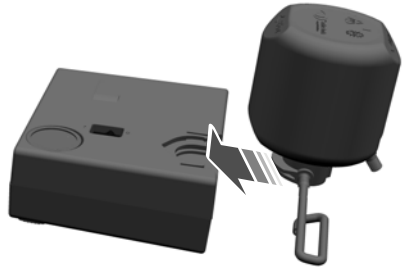

E259014

3. Sızdırmazlık maddesi şişesini kompresöre takın.

## Tekerlekler ve Lastikler

- 4 Kompresör lastik şişirme borusunu sızdırmazlık maddesi şişesindeki valfe takın.

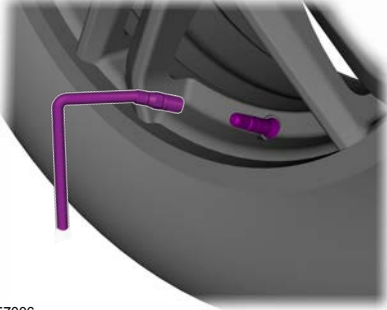

E257006

- 5 Lastik supabı toz kapağını çıkarın ve sızdırmazlık maddesi lastik şişirme borusunu lastik subabına takın.



E257022

- 6 12 volt DC elektrik prizi soketini 12 volt DC soketine takın.  
Bkz. **Yardımcı elektrik soketleri** (sayfa 213).

7. Motoru çalıştırın.



E259160

- 8 Kompresörü açın.



E257121



## Tekerlekler ve Lastikler

9 Lastiđi 2–3 bar deđerleri arasına kadar ŐiŐirin.

**Not:** Eđer lastik 10 dakika iinde 1,8 bar deđerinde bir basınca ulaŐmazsa, geici bir onarımı aŐan bir lüde zarar görmüŐ olabilir. Aracınızı hemen kontrol ettirin. Aracınızı sürmeyin.

10. Lastik, 2–3 bar arasındaki önerilen lastik basıncına ulaŐtıđında, kompresörü ve kontađı kapatın.

11. Sızdırmazlık maddesi ŐiŐesi lastik ŐiŐirme borusunu lastik subabından ıkarın ve 12 volt DC elektrik prizi soketinin bađlantısını sökün.

**Not:** Sızdırmazlık maddesi ŐiŐesini kompresörden sökmeyin.

12. Lastik supabı toz kapađını yeniden takın.

13. Direksiyon simidine uyarı etiketini yerleŐtirin ve kiti bagaj bölmesinde dođru biimde saklayın.



E257942

14. Aracınızı hemen 4–6 km kadar sürün. 80 km/h hız deđerini aŐmayın.



E257121

## Tekerlekler ve Lastikler

15. 4–6 km arasında bir sürüşün ardından, aracınızı durdurun ve lastik basıncını yeniden kontrol edin. Bkz. **Lastik Basınçları** (sayfa 501).

**Not:** *Eğer lastik basıncı 1,8 bar değerine veya bunun altına düşmüşse, geçici bir onarımı aşan bir ölçüde zarar görmüş olabilir. Aracınızı hemen kontrol ettirin. Aracınızı sürmeyin.*

### **Lastik Sızdırmazlık Maddesinin ve Şişirme Kitinin Kullanılmasından Sonra**



**UYARI:** Yolculuk sırasında yoğun titreşim, kararsız direksiyon davranışları veya gürültüyle karşılaşırsanız, hızınızı azaltıp güvenli bir şekilde aracınızı durdurun. Lastiği ve basıncını tekrar denetleyin. Eğer lastik basıncı 1,3 bar'ın altındaysa ya da lastikte çatlak, patlak

veya bunlara benzer gözle görülür hasarlar varsa, yolculuğunuza bu lastikle devam etmeyin. Aracın kontrolünü kaybetmenize neden olabilir.

Kit, sadece geçici bir mobilite sağlar. Kitin kullanılmasından sonra lastik onarımı ve değiştirilmesi ile alakalı uygulamalar, ülkeden ülkeye farklılık gösterebilir. Bir lastik uzmanına danışmanızı öneririz.

Kiti kullandıktan sonra:

- Patlak lastiği onarmadan veya değiştirmeden önce, aracınızı 200 km mesafeden daha fazla sürmeyin.
- Aracınızı kullanan diğer kişileri de lastiklerden birinin sızdırmazlığının kit kullanılarak sağlandığı konusunda uyarın. Onları, dikkat edilmesi gereken özel sürüş konuları hakkında bilgilendirin.

## Tekerlekler ve Lastikler

- Sızdırmazlığı sağlanan lastik onarılmaya veya bir lastik uzmanı tarafından değiştirilene kadar lastik basıncını düzenli olarak kontrol edin. Lastik tekerlek jantından sökülmeden önce, lastik uzmanını lastikte sızdırmazlık malzemesi bulunduğuna dair bilgilendirmelisiniz.
- Sızdırmazlık maddesi şişesini ve sızdırmazlık maddesi lastik şişirme borusunu kompresörden çıkarın ve ev atıklarınızla birlikte atın veya yetkili bir servise geri götürün.
- Yetkili servisten yeni bir sızdırmazlık maddesi şişesi ve sızdırmazlık maddesi lastik şişirme borusu satın alın.

### LASTİK BAKIMI

**Not:** Şeklin sol tarafında gösterilen ön lastikler.

### Tek yönlü olmayan lastikler

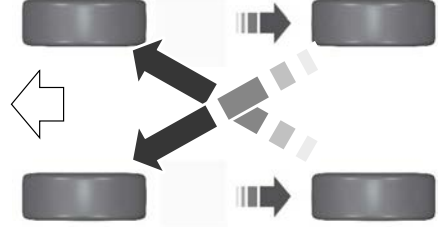

E142547

### Tek yönlü lastikler

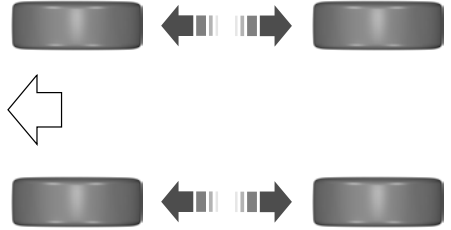

E70415

Aracınızın ön ve arka lastiklerinin eşit bir şekilde aşınmasını ve daha uzun süre dayanmasını sağlamak için lastikleri 5.000 km ila 10.000 km mesafelik düzenli aralıklarla önden arkaya ve arkadan öne değiştirmenizi tavsiye ederiz.

## Tekerlekler ve Lastikler



**UYARI:** Aracı park ederken lastiklerin yanaklarını kaldırım kenarına sürtmeyiniz.

Aracı bir kaldırıma çıkarmanız gerektiğinde, yavaş hareket ediniz ve tekerlekler kaldırıma doğru açılarda olacak şekilde kaldırıma yaklaşınız

Lastikleri kesikler, yabancı cisimler ve tabanın dengesiz aşınmasına karşı inceleyiniz. Dengesiz aşınma tekerlek açısı ayarlarının tanımlamalar dışında olduğuna işaret edebilir.

Lastik basınçlarını (yedek lastik dahil) iki haftada bir lastikler soğukken kontrol ediniz.

## KIŞ LASTİKLERİNİN KULLANILMASI



E278852

Sıcaklık 7°C veya daha düşük olduğunda ya da karlı ve buzlu koşullarda, bu simgeyi taşıyan kış lastikleri veya dört mevsim lastikleri kullanmanız önerilir.

Kış lastiklerini, lastik basınç tablosunda listelenen basınçlara şişirin. Bkz. **Lastik Basınçları** (sayfa 511).



**UYARI:** Kar lastikleri Ford tarafından verilen orijinal lastiklerle aynı büyüklük, yük endeksi ve hız değerinde olmalıdır. Ford tarafından tavsiye edilmeyen lastiklerin

## Tekerlekler ve Lastikler

kullanılması aracın güvenlik ve performansını etkileyebilir ve bu da kontrol kaybı, devrilme, yaralanma ve ölüm riskini arttırır. Tavsiye edilmeyen lastik ve tekerleklerin kullanılması ayrıca direksiyon, askı donanımı, aks, transfer kutusu veya güç aktarma ünitesinde arızaya neden olabilir. Güvenlik Uyum Sertifikası Etiketinde (kapı menteşesi direği, kapı mandal direği veya son kapı direğine karşılık gelen kapı kenarında, sürücünün oturma pozisyonunun yanında) bulunan Ford tarafından tavsiye edilen lastik basıncını kullanın. Lastik basıncı tavsiyelerine uyulmaması dengesiz ayak izi desenlerine neden olabilir ve aracınızın işleyişini olumsuz olarak etkiler.

### KAR ZİNCİRLERİNİN KULLANILMASI

 **UYARI:** 50 km/h hız değerini aşmayınız. Bu talimatın izlenmemesi, araç hakimiyetini kaybetmenize, kişisel yaralanmalara veya ölüme neden olabilir.

 **UYARI:** Kar zincirlerini karsız yollarda kullanmayınız.

 **UYARI:** Sadece belirtilen lastiklere kar zincirleri takınız.

 **UYARI:** Aracınızda jant kapakları bulunuyorsa, kar zincirlerini takmadan önce kapakları çıkarınız.

Kar zincirlerini sadece ön tekerleklerde kullanınız.

Kar zincirlerini sadece aşağıda belirtilen lastik boyutlarında kullanın:

- 195/60 R 15.
- 195/60 R 15 ECO.

## Tekerlekler ve Lastikler

**Not:** Doğru lastik basınçlarını koruyun.

**Not:** Kilitlenme önleyici fren sistemi doğru bir şekilde çalışmaya devam eder.

**Not:** Denge denetimi sistemini kapatmanızı öneririz. Bkz.**ESP (Denge denetimi)'nin kullanılması** (sayfa 291).

10 mm değerinden daha büyük kar zincirlerini kullanmayın.

Kendiliğinden gerilen kar zincirlerini kullanmayın.

### LASTİK BASINCI TAKİP VE UYARI SİSTEMİ



**UYARI:** Lastik basınç takip sisteminin olması, lastik basınçlarını periyodik olarak elle kontrol etme gerekliliğini ortadan kaldırmaz. Basınç göstergesi kullanarak lastik basınçlarını periyodik

olarak kontrol etmelisiniz. Lastik basınçlarını doğru değerde tutmamak lastiğin zarar görme, kontrol kaybı, devrilme ve kişisel yaralanma riskini artırır.

**Not:** Lastik sızdırmazlık maddeleri lastik basıncı görüntüleme sistemi algılayıcısına zarar verebileceğinden yalnızca yoldaki acil durumlarda kullanılmalıdır.

**Not:** Lastik basıncı görüntüleme sistemi algılayıcısı hasar görürse işlevini yerine getiremeyebilir.



Yedek lastik (varsa) dahil her bir lastik aylık kontrol soğukken kontrol edilmeli ve araç levhasında veya lastik şişirme basıncı etiketinde araç üreticisi tarafından önerilen şişirme basıncına şişirilmelidir. (Araçınızda, araç levhasında veya lastik

## Tekerlekler ve Lastikler

şişirme basıncı etiketinde belirtilen boyuttan farklı boyutta lastikler varsa, bu lastiklerin doğru lastik şişirme basıncını belirlemeniz gerekir).

Ek bir güvenlik özelliği olarak aracınızda, lastiklerinizden biri veya bir kaçında belirgin oranda düşük basınç olduğunda bir düşük lastik basıncı göstergesini yakan bir Lastik Basıncı Görüntüleme Sistemi (TPMS) bulunur. Buna göre düşük lastik basıncı göstergesi yandığında en kısa zamanda durup lastiklerinizi kontrol etmeniz ve doğru basınca şişirmeniz gerekir. Belirgin oranda düşük basıncı olan lastikle sürüş yapmak, lastiğin aşırı ısınmasına neden olup lastik arızasına yol açabilir. Düşük basınç aynı zamanda yakıt verimini ve lastik yüzeyi ömrünü düşürür ve aracınızın yol tutuşu ve durma becerisini etkileyebilir.

TPMS'in doğru lastik bakımının yerine geçmediğini unutmayın; düşük basınç TPMS düşük lastik basıncı göstergesinin yanmasını tetikleyecek bir seviyeye ulaşmasa bile doğru lastik basıncını korumak sürücünün sorumluluğundadır.

Aracınızda ayrıca sistemin doğru çalışmadığını göstermek üzere bir TPMS arıza göstergesi bulunur. TPMS arıza göstergesi, düşük lastik basıncı göstergesi ile kombine edilir. Sistem bir arıza tespit ettiğinde gösterge yaklaşık bir dakika boyunca yanıp söner ve ardından sürekli yanar. Bu sıralama, arıza mevcut olduğu sürece sonraki araç çalıştırmalarında da devam eder.

## Tekerlekler ve Lastikler

Arıza göstergesi yanarsa sistem, düşük tasarlandığı şekilde düşük lastik basıncını tespit edemeyebilir veya belirtemeyebilir. TPMS arızaları, araca TPMS'nin doğru bir şekilde çalışmasını önleyen yedek veya alternatif lastikler veya jantlar takılması dahil olmak üzere birçok nedenden dolayı meydana gelebilir. Yedek veya alternatif lastikler veya jantların TPMS'nin doğru çalışmaya devam etmesine olanak tanıdığından emin olmak için aracınızdaki bir veya daha fazla lastiği ya da jantı değiştirdikten sonra daima TPMS arıza göstergesini kontrol edin.

### Lastik Basıncı İzleme Sistemli Lastiklerin Değiştirilmesi



E142549

**Not:** Her lastiğe, jant ve lastik grubu oyuğunun içinde bulunan bir lastik basınç algılayıcısı takılıdır. Basınç algılayıcısı ise supap gövdesine takılıdır. Lastik, basınç algılayıcısının üzerini örter ve lastik sökülmedikçe gözükmez. Sensörün zarar görmemesi için lastiği değiştirirken dikkatli olunuz.

Lastiklerinizi daima Ford Yetkili Servisine kontrol ettirin.



## Tekerlekler ve Lastikler

Lastik basıncını, doğru bir lastik göstergesi kullanarak periyodik olarak (en az ayda bir) kontrol edin. Bkz. bu bölümde **Lastiklerinizi Şişirirken**.

### Lastik Basıncı Görüntüleme Sistemli Tekerleklerin Değiştirilmesi

Aracınızın tekerlekleri değiştirilirken, lastik basıncı görüntüleme sisteminin lastik basınçlarını yeniden öğrenmesi gerekir. Bunun için aşağıdakileri uygulayın:

1. Tüm lastiklerin doğru basınç değerinde şişirildiğinden emin olun. Aksi halde, lastikleri doğru basınç değerine ulaşana kadar şişirin.
2. Aracınızı en az 20 dakika park edin.

3. Lastik basıncı izleme sistemi sıfırlama işlemini yapınız. Bu bölümde daha sonra **Lastik Basıncı Görüntüleme Sistemi Sıfırlama Prosedürü**'ne bakın.
4. Lastik basıncı görüntüleme sistemi, yaklaşık 15 dakika boyunca 40 km/h hızın üzerine çıktığınız bir sonraki sürüşte lastik basıncı algılayıcılarını otomatik olarak yeniden öğrenir.

### Lastik Basıncı Görüntüleme Sisteminin Anlaşılması

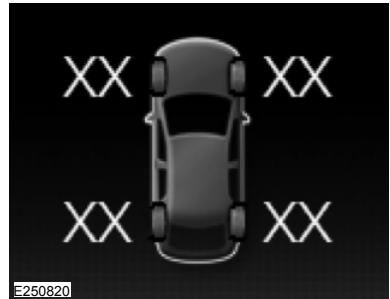

## Tekerlekler ve Lastikler

---

Lastik basıncı görüntüleme sistemi, yol lastiklerinizdeki basıncı ölçer ve lastik basıncı değerlerini aracınıza gönderir. Lastik basıncı değerlerini bilgi ekranından görüntüleyebilirsiniz.

Bkz. **Genel Bilgiler** (sayfa 160). Lastik basıncı belirgin oranda düşükse düşük lastik basıncı uyarı lambası yanacaktır. Lamba yandığında lastiklerinizin basıncı düşüktür ve üreticinin önerdiği lastik basıncına şişirilmesi gerekir. Lamba yanıp kısa bir süre sonra kapansa bile lastik basıncınızın yine de kontrol edilmesi gerekir.

### **Geçici Yedek Lastiğinizin Takılıyken**

Lastiklerinizden birinin geçici yedek lastikle değiştirilmesi gerektiğinde sistem, hasarlı lastik ve jant grubunun onarılması ve araca geri takılması gerektiğini hatırlatmak üzere bir sorun tanımlamaya devam edecektir.

Lastik basıncı görüntüleme sisteminin tüm işlevini geri kazandırmak için hasarlı lastik ve jant grubunun onarılmasını ve aracınıza geri takılmasını sağlayın.

## Tekerlekler ve Lastikler

### Sisteminizin Doğru Çalışmadığını Düşündüğünüzde

Lastik basıncı görüntüleme sisteminin esas işlevi, lastiklerinizin havaya ihtiyacı

olduğunda sizi uyarmaktır. Ayrıca sistem artık tasarlandığı şekilde çalışmadığında da sizi uyarır. Lastik basıncı görüntüleme sistemiyle ilgili bilgiler için aşağıdaki tabloya bakın:

<b>Lastik basıncı düşük uyarı lambası</b>	<b>Olası neden</b>	<b>Müşteri müdahalesi gerekli</b>
Sürekli yanan uyarı lambası	Lastiklerin basıncı düşük	Lastiklerin doğru basınç değerinde olduğundan emin olunuz. Bu bölümdeki Lastiklerinizin şişirilmesi konusuna bakınız. Lastiklerinizi, Lastik Etiketinde (sürücü kapısının kenarında veya B Direğinde bulunur)

## Tekerlekler ve Lastikler

<b>Lastik basıncı düşük uyarı lambası</b>	<b>Olası neden</b>	<b>Müşteri müdahalesi gerekli</b>
		gösterilen üreticinin önerdiği basınca şişirdikten sonra lambanın kapanması için aracın en az iki dakika 32 km/h üstünde bir hızda sürülmesi gerekir.
	Stepne kullanılıyor	Sistem işlevini geri kazanmak için hasarlı lastik ve jant grubunun onarılmasını ve aracınıza geri takılmasını sağlayın. Sistemin nasıl çalıştığına dair açıklama için bu bölümdeki <b>Geçici Stepne Lastik Takılırken</b> konusuna bakın.
	TPMS arızası	Lastikler doğru şekilde şişirilmişse ve yedek lastik kullanılmıyorsa ancak lamba yanık kalırsa en kısa sürede yetkili servisimize danışın.
Yanıp sönen uyarı lambası	Stepne kullanılıyor	Sistem işlevini geri kazanmak için hasarlı lastik ve jant grubunun onarıl-

## Tekerlekler ve Lastikler

Lastik basıncı düşük uyarı lambası	Olası neden	Müşteri müdahalesi gerekli
		asını ve aracınıza geri takılmasını sağlayın. Sistemin nasıl çalıştığına dair açıklama için bu bölümdeki <b>Geçici Stepne Lastik Takılırken</b> konusuna bakın.
	TPMS arızası	Lastikler doğru şekilde şişirilmişse ve yedek lastik kullanılmıyorsa ancak lamba yanık kalırsa en kısa sürede yetkili servisimize danışın.

### Lastiklerinizi Şişirirken



**UYARI:** Bilgi ekranında gösterilen lastik basıncını bir lastik basınç göstergesi olarak kullanmayın. Bu talimatı dikkate almamak yaralanmalara veya ölüme neden olabilir.

Lastiklerinize (örneğin akaryakıt istasyonunda veya garajınızda) hava basarken lastik basıncı görüntüleme sistemi, lastiklerinize eklenen havaya hemen yanıt vermeyebilir.

## Tekerlekler ve Lastikler

Lastiklerinizi önerilen şişirme basıncına şişirdikten sonra lambanın sönmesi için iki dakika 32 km/h üzerinde hızda sürüş yapmak gerekebilir.

### **Sıcaklığın Lastik Basıncınız Üzerindeki Etkisi**

Lastik basıncı görüntüleme sistemi, her bir pnömatik lastikteki lastik basıncını izler. Normal şekilde sürüş yaparken tipik bir binek lastik şişirme basıncı, soğuk marş durumundan yaklaşık 14–28 kPa artabilir. Araç gece sabit kalırsa ve dış sıcaklık gündüz sıcaklığının önemli oranda altındaysa lastik basıncı, ortam sıcaklığında 30°F (17°C) düşüşte yaklaşık 21 kPa azalabilir. Bu düşük basınç, lastik basıncı görüntüleme sistemi tarafından önerilen şişirme basıncından belirgin oranda daha düşük bir basınç olarak tespit edilebilir ve düşük lastik basıncının

sistem uyarı lambası etkinleştirilebilir. Düşük lastik basıncı uyarı lambası yanıkça hiçbir lastiğin patlak olmadığını teyit etmek için her bir lastiği gözle kontrol edin. Bir veya daha fazla lastikte basınç düşüşü varsa gerektiği şekilde onarınız. Yol lastiklerindeki hava basıncını kontrol edin. Lastiklerden herhangi birinin basıncı düşükse aracı dikkatle lastiklere hava basabileceğiniz en yakın konuma sürün. Tüm lastikleri önerilen şişirme basıncına şişirin.

### **Lastik Basıncı İzleme Sistemi Sıfırlama İşlemi**

#### **Genel Bakış**

Her lastik değişiminden veya lastik basıncı ayarından sonra sistemi sıfırlamanız gerekir.

## Tekerlekler ve Lastikler

Aracınızın yük taşıma yeteneğini koruması için ön lastiklerin basıncının arka lastiklere kıyasla farklı olması gerekebilir. Bu durumlarda, sistem, uyarı lambasını ön ve arka lastikler için farklı basınç değerlerinde yakar.

Lastiklerin yerleri değiştirilirse, lastik basınç algılayıcılarının yerlerini yeniden öğrenmesi için sistemi sıfırlamanız gerekir. Sistem hangi lastik basınç algılayıcısının nerede olduğunu bilemez ve lastik basınçlarını doğru ayarladığınızı varsayar.

### Sıfırlama Prosedürünün Gerçekleştirilmesi

1. Konağı açınız.
2. Bilgi ekranında lastik görüntüleme menüsüne gidin. Bkz. **Bilgi mesajları** (sayfa 166).

3. Bir onay ibaresi belirinceye kadar OK düğmesini basılı tutun. Aracınızın bir lastik basıncı görüntüleme sistemi sıfırlama düğmesi varsa, bir onay ibaresi belirene kadar bu düğmeyi basılı tutun.

## TEKERLEĞİN DEĞİŞTİRİLMESİ - ŞU ÖZELLİKLERE SAHİP OLAN ARAÇLAR: YEDEK LASTİK

### Yedek Lastikli Araçlar

 **UYARI:** Aracınızda aynı anda birden fazla yedek lastik kullanmayın.

 **UYARI:** Yedek lastik üzerinde onarım yapmayın.

 **UYARI:** Hangi tipte yedek lastiğe sahip olduğunuzdan emin değilseniz 80 km/h hızı aşmayın.

## Tekerlekler ve Lastikler

**! UYARI:** Yalnızca belirtilen lastiklere kar zincirleri takın.

Stepne, araç yol tekerleğinizle aynı tipte ve boyuttaysa yedek lastiği takabilir ve normal şekilde aracı sürmeye devam edebilirsiniz.

Yedek lastik, araç yol tekerleğinizle aynı tipte ve boyutta değilse maksimum hız sınırını gösteren bir etiketi olacaktır.

Tekerleği değiştirmeden önce aşağıdaki bilgilere başvurun.

**Not:** Yedek lastik taktıysanız aracınız farklı sürüş özellikleri gösterebilir.

**Not:** Aracın yerden yüksekliği azalabilir. Kaldırım kenarına park ederken dikkatli olun.

**Not:** Yedek lastik, bagaj bölümünde, zemin kapağının altında bulunur.

**Not:** Stepne takılmışsa otomatik araç yıkama ünitesine girmeyin.

**Not:** Yedek lastik takıldığında aracı mümkün olduğunca kısa mesafe sürünüz.

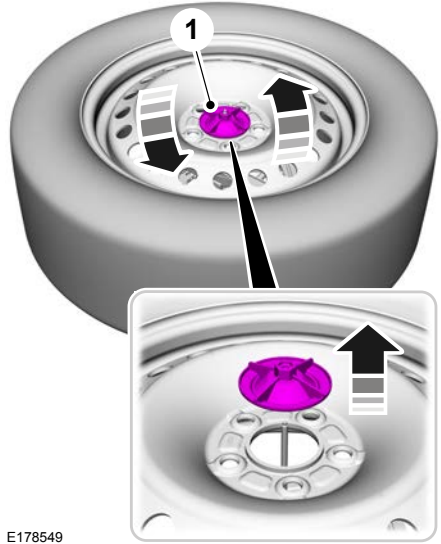

E178549

1. Stepne tespit somununu saatin tersi yönde çevirip çıkarınız. Stepneyi yuvasından çıkarın.



## Tekerlekler ve Lastikler

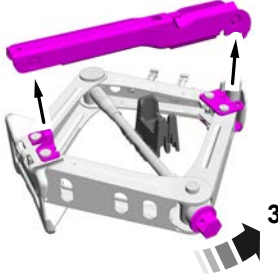
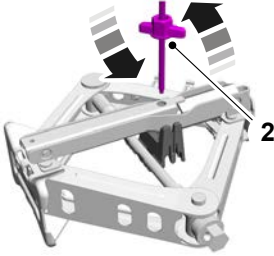

E178548

2. Kriko tespit civatasını saatin tersi yönde çevirip çıkarın.
3. Kriko vidasını saat yönünde çevirerek kriko kolunu ve bijon anahtarını krikodan çıkarın.

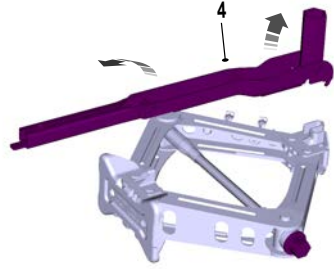

E245204

4. Kullanmadan önce kriko kolunu ve altıgen ucu doğru konuma getirin. Kriko vidasını kullanmak ve bijonları sökmek için altıgen ucu kullanın.

**Not:** *Jant kapağını sökmek için altıgen uçtaki kancayı kullanınız.*

### Stepnesiz Araçlar

Stepnesiz araçlarda bir geçici seyir sürdürme kiti bulunur. Bkz. **Geçici Lastik Onarım Kiti** (sayfa 472).

**Not:** *Geçici hareket kiti bulunan araçlarda stepne, kriko veya bijon anahtarı bulunmaz.*

## Tekerlekler ve Lastikler

### Araç Krikosu

**! UYARI:** Bu araçla verilen kriko, yalnızca tekerlek değiştirmek içindir. Tekerleği acil bir durumda değiştirirken başka bir kriko kullanmayın.

**! UYARI:** Araç krikosunun hasarlı veya deforme olmadığından ve dişlerin temiz ve yağlanmış olduğundan emin olun.

**! UYARI:** Araç krikosu ve şasi arasına asla bir şey koymayın.

**! UYARI:** Araç krikosu ve aracınız arasına asla bir şey koymayın.

**! UYARI:** Taşıma kapasitesi 1.500 kg ve montaj yüzeyi minimum 80 mm çapında olan bir kriko kullanın.

**! UYARI:** Kriko tek destekse, aracınız üzerinde çalışmayın. Araç krikodan kayarsa siz ya da başka biri ciddi şekilde yaralanabilir.

**! UYARI:** Hiç kimse, kriko ile kaldırılmış bir aracın altına vücudunun herhangi bir bölümünü sokmamalıdır.

**! UYARI:** Yalnızca araç krikosu tarafından taşınan bir aracın altına girmeyin.

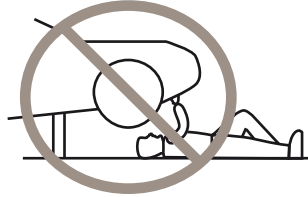

E166722

## Tekerlekler ve Lastikler

### Atölye Tipi Hidrolik Tekerlekli Kriko



**UYARI:** Taşıma kapasitesi 1.500 kg ve montaj yüzeyi minimum 80 mm çapında olan bir kriko kullanın.

Yaz ve kış lastikleri arasında değişim yaparken, atölye tipi hidrolik tekerlekli kriko kullanmanızı tavsiye ederiz.



E93020

Kriko üreticisinin talimatlarına bakın.

### Kriko ile Kaldırma Noktaları



**UYARI:** Belirtilen kriko uygulama noktalarını kullanmalısınız.

## Tekerlekler ve Lastikler

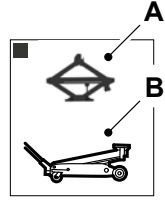
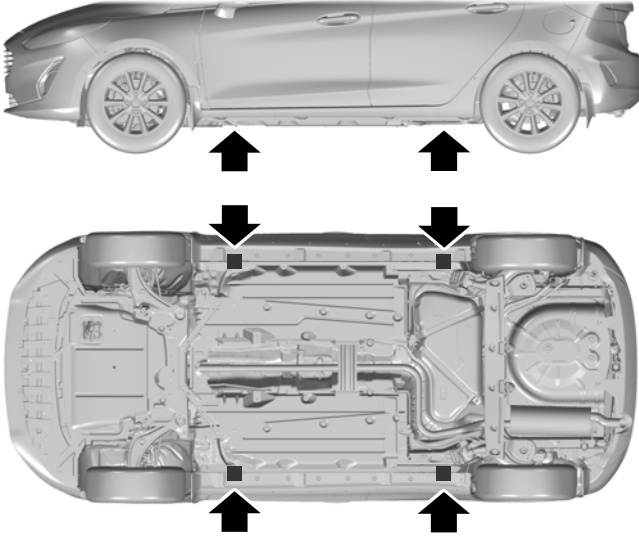

E283868

- A Sadece acil durumda kullanılmak içindir.
- B Bakım.

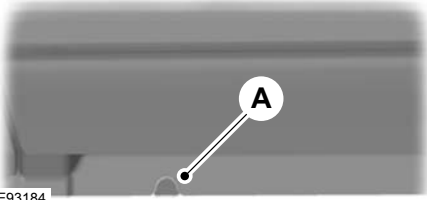

E93184

Marşpiyelerdeki girintiler krikon noktalarının konumunu gösterir.

## Tekerlekler ve Lastikler

### Tüm Araçlar - Şunlar hariç: Active, ST ve ST Line

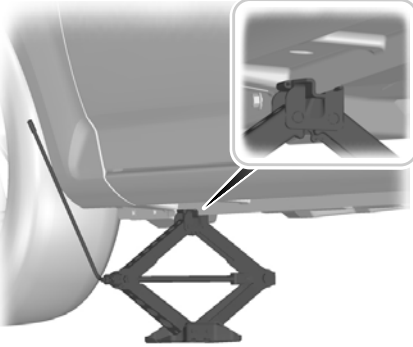

E92932

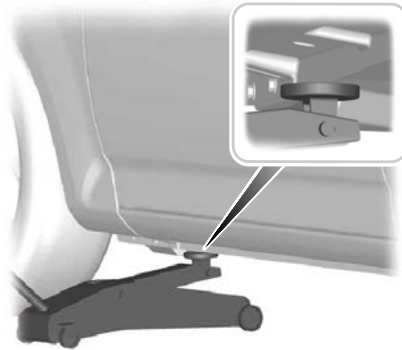

E93020

### Active, ST ve ST Line

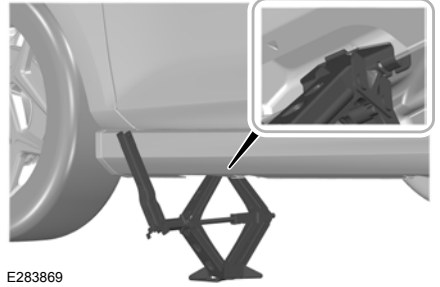

E283869

### Jant Kapağının Sökülmesi

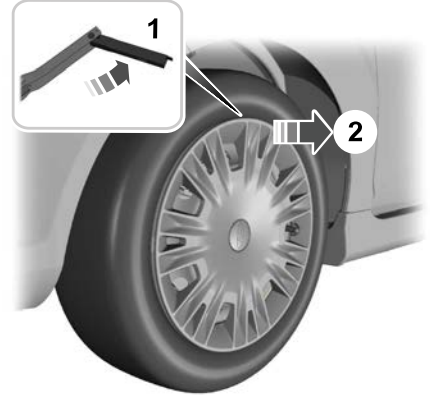

E285279

1. Bijon somunu anahtarını açın.
2. Jant kapağını sökmek için bijon anahtarı üzerindeki dili kullanın.

## Tekerlekler ve Lastikler

### Tekerleğin Sökülmesi

**! UYARI:** Aracınızı, trafiği ve kendinizi tehlike altında bırakmayacak bir yere park edin.

**! UYARI:** Aracınızı trafik akışını engellemeyecek ya da kendinizi tehlikeye atmayacak bir şekilde park edin ve uyarı üçgeni yerleştirin.

**! UYARI:** Aracınızın sert ve düz bir zeminde bulunduğundan ve ön tekerleklerin düz ileri konumda olduğundan emin olun.

**! UYARI:** Kontaklı kapatın ve el frenini uygulayın.

**! UYARI:** Aracınızda manuel vites kutusu bulunuyorsa, birinci vitese veya geri vitese takın. Aracınızda otomatik vites kutusu bulunuyorsa, park (P) vitesine takın.

**! UYARI:** Tüm yolcuların aracınızdan çıktığından emin olun.

**! UYARI:** Diyagonal olarak zır tekerleği patlak lastiğe uygun bir blok veya tekerlek takozu ile sabitleyiniz.

**! UYARI:** Kriko tek destekse, aracınız üzerinde çalışmayın. Araç krikodan kayarsa siz ya da başka biri ciddi şekilde yaralanabilir.

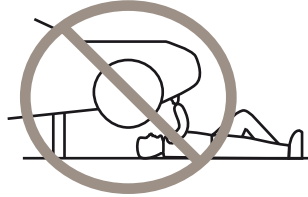

E166722

**! UYARI:** Araç krikosunun kriko uygulama noktasına dik olarak yerleştirildiğinden ve tabanının zemine düz bir şekilde oturduğundan emin olun.

## Tekerlekler ve Lastikler

1. Bijon kilit anahtarını yerleştirin.

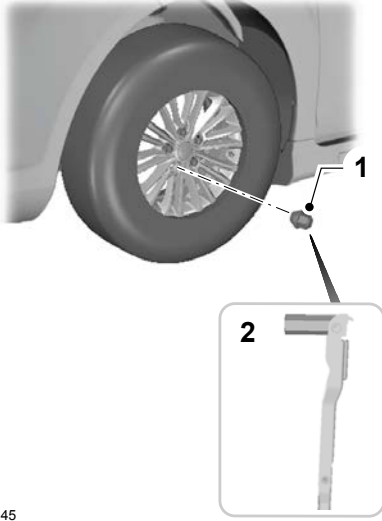

E181745

2. Bijon somunlarını gevşetin.
3. Tekerleğin yerle teması kesilene kadar aracı krikoyla kaldırın.
4. Bijon somunlarını sökünüz ve yol tekerleklerini çıkartınız.

**Not:** Alüminyum tekerlekleri yüzü yere dönük şekilde koymayın. Bu, boyaya zarar verebilir.

### Tekerleğin Takılması

**⚠ UYARI:** Tekerlek takılırken tekerleğin montaj yüzeyi veya poyra, fren kampanası veya tekerleğe temas eden fren diskli yüzeylerindeki pas, kir veya yabancı maddeleri mutlaka temizleyin. Rotoru poyraya sabitleyen tespit elemanlarının, tekerleğin takma yüzeylerine temas etmeyecek şekilde sabitlendiğinden emin olun. Tekerlekleri montaj yüzeylerinde doğru metal-metal teması olmadan takmak, bijon somunlarının gevşemesine ve aracınız hareket halindeyken tekerleğin çıkmasına, aracın kontrol kaybına, yaralanmaya veya ölüme neden olabilir.

## Tekerlekler ve Lastikler

**! UYARI:** Tek yönlü lastiklerdeki okların araç ileriye hareket ederken dönme yönünü gösterdiğinden emin olun. Stepne ve lastiği, oklar aksi yönü gösterecek şekilde takmanız gerekiyorsa lastiği olabildiğince kısa sürede tekrar taktırın.

**! UYARI:** Yalnızca onaylanmış boyuttaki tekerlek ve lastikleri kullanın. Farklı boyutların kullanılması aracınıza zarar verebilir ve Ulusal Tıp Onayı'nı geçersiz kılar.

**! UYARI:** Tekerlek saplamaları ile somunlar arasında veya dişlerin arasında yağ (veya gres) olmadığından emin olun. Bu, sürüş sırasında bijon somunlarının gevşemesine neden olabilir.

**! UYARI:** Orijinalinde Run flat tyres (Takviyeli Lastikler) bulunmayan araçlara Run flat tyres (Takviyeli Lastikler) takmayın. Lütfen uyumlulukla ilgili daha fazla bilgi için Ford Yetkili Servisi ile irtibat kurun.

**! UYARI:** Alaşım jantları çelik jantlarla kullanılmak üzere tasarlanan bijon somunları ile takmayın.

**! UYARI:** Mümkün olduğunca kısa sürede tekerlek somunlarının sıkı olup olmadıklarını ve lastik basıncını kontrol ettirin.

**! UYARI:** Yalnızca aracınızla birlikte sağlanan özel bijon somunlarını ve tekerlekleri kullanın. Emin olamıyorsanız yetkili satıcınızla iletişime geçin.



## Tekerlekler ve Lastikler

**Not:** Alaşım jantların ve çubuklu çelik jantların bijon somunları kısa süreliğine (en fazla iki hafta) çelik yedek lastik için de kullanılabilir.

**Not:** Bijon somunlarının üzerindeki konilerin tekerleğin karşısına geldiğinden emin olunuz.

1. Tekerleği takınız.
2. Bijon somunlarını elle takın.
3. Bijon kilit anahtarını yerleştirin.

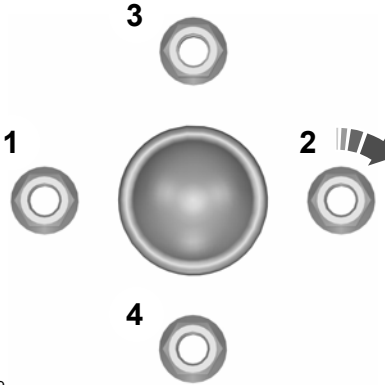

E90589

4. Tüm bijon somunlarını takınız ve gösterilen sırayla kısmen sıkınız.

5. Aracı indiriniz ve araç krikosunu çıkarınız.
6. Şekilde gösterilen sıra ile tüm bijon somunlarını tamamen sıkınız. Bkz. **Tekerlekler ve Lastikler** (sayfa 472).
7. Jant kapağını takın.

### LASTİK BASINÇLARI - 1.0L ECOBOOST™, DÜZ VİTES KUTUSU

Tavsiye edilen lastik şişirme basınçları sürücü tarafı B-direğinin üzerindeki lastik bilgileri etiketindedir.

Lastik basıncı değerlerini en az her iki haftada bir lastikler soğukken kontrol edin.

**Not:** Lastik basıncını kontrol etmek için, stepneyi stepne yuvasından çıkarmanız gerekebilir.

## Tekerlekler ve Lastikler

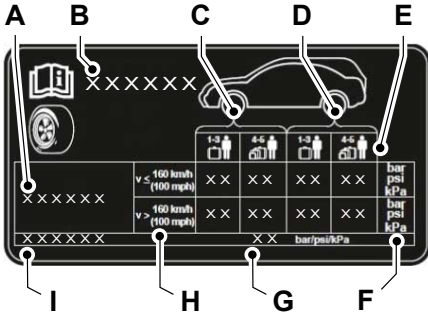

E254054

- B Araç modeli.  
C Ön lastik basıncı.  
D Arka lastik basıncı.  
E Araç yükü.  
F Ölçü birimi.  
G Stepne lastik basıncı.  
H Amaçlanan sabit araç hızı.  
I Stepne lastik boyutu.

A Lastik boyutu.

### 160 km/h değerine kadar

Lastik Boyutu	Normal Yük		Tam Yük	
	Ön	Arka	Ön	Arka
	bar	bar	bar	bar
195/60R15 88V Kış/Her Mevsim	2,1	1,8	2,8	2,8
195/60R15 88V Yaz	2,3	1,8	2,8	2,8
195/55R16 87H	2,4	2,1	2,6	2,6
195/55R16 87V	2,3	1,8	2,6	2,6
195/55R16 91V XL	2,1	1,8	2,3	2,6
205/45R17 88V XL Yaz	2,5	1,8	2,5	2,6

## Tekerlekler ve Lastikler

Lastik Boyutu	Normal Yk		Tam Yk	
	n	Arka	n	Arka
	bar	bar	bar	bar
205/45R17 88V XL Her Mevsim	2,3	1,8	2,3	2,6
205/40R18 86W XL	2,5	1,8	2,6	2,8
205/40R18 86Y XL	2,3	1,8	2,6	2,8

### 160 km/h deęerinden fazla veya Rmork ekmeyle 100 km/h deęerine kadar Srekli Hız

Lastik Boyutu	Normal Yk		Tam Yk	
	n	Arka	n	Arka
	bar	bar	bar	bar
195/60R15 88V Kıř/Her Mevsim	2,1	2	2,8	2,8
195/60R15 88V Yaz	2,3	2	2,8	2,8
195/55R16 87H	2,4	2,1	2,6	2,6
195/55R16 87V	2,3	2	2,6	2,6
195/55R16 91V XL	2,1	2	2,3	2,6

## Tekerlekler ve Lastikler

Lastik Boyutu	Normal Yk		Tam Yk	
	n	Arka	n	Arka
	bar	bar	bar	bar
205/45R17 88V XL Yaz	2,5	2	2,6	2,6
205/45R17 88V XL Her Mevsim	2,4	2	2,6	2,6
205/40R18 86W XL	2,5	2	2,7	2,8
205/40R18 86Y XL	2,3	2	2,6	2,8

### Geçici Stepne (varsa)



**UYARI:** Geçici stepne kullanırken veya geçici bir süre kullanıma devam ettirme kiti ile lastiđi şişirdikten sonra denge denetimini kullanmayın veya spor kipini seçmeyin.

Lastik Boyutu	bar
175/65R14 86T XL	3,2

Geçici stepneye yerleştiren etiket üzerinde belirtilen maksimum hız değerini aşmayın.

### LASTİK BASINÇLARI - 1.0L ECOBOOST™, OTOMATİK VİTES KUTUSU

Tavsiye edilen lastik şişirme basınçları sürücü tarafı B-direğinin üzerindeki lastik bilgileri etiketindedir.

Lastik basıncı değerlerini en az her iki haftada bir lastikler soğukken kontrol edin.

**Not:** *Lastik basıncını kontrol etmek için, stepneyi stepne yuvasından çıkarmanız gerekebilir.*

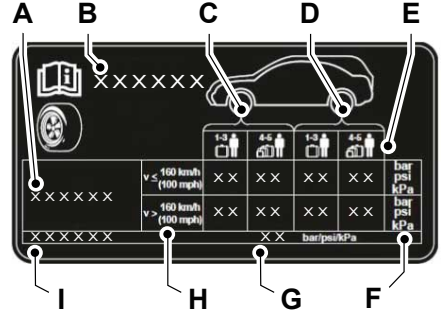

E254054

- A Lastik boyutu.
- B Araç modeli.
- C Ön lastik basıncı.
- D Arka lastik basıncı.
- E Araç yükü.
- F Ölçü birimi.
- G Stepne lastik basıncı.
- H Amaçlanan sabit araç hızı.
- I Stepne lastik boyutu.

## Tekerlekler ve Lastikler

### 160 km/h deęerine kadar

Lastik Boyutu	Normal Yk		Tam Yk	
	n	Arka	n	Arka
	bar	bar	bar	bar
195/60R15 88V Kış/Her Mevsim	2,3	1,8	2,8	2,8
195/60R15 88V Yaz	2,6	1,8	2,8	2,8
195/55R16 87H	2,4	2,1	2,6	2,6
195/55R16 87V	2,6	1,8	2,6	2,6
195/55R16 91V XL	2,3	1,8	2,3	2,6
205/45R17 88V XL Yaz	2,5	1,8	2,5	2,6
205/45R17 88V XL Her Mevsim	2,3	1,8	2,3	2,6
205/40R18 86W XL	2,5	1,8	2,6	2,8
205/40R18 86Y XL	2,3	1,8	2,6	2,8

## Tekerlekler ve Lastikler

### 160 km/h deęerinden fazla veya Römork Çekmeyle 100 km/h deęerine kadar Sürekli Hız

Lastik Boyutu	Normal Yük		Tam Yük	
	Ön	Arka	Ön	Arka
	bar	bar	bar	bar
195/60R15 88V Kış/Her Mevsim	2,3	2	2,8	2,8
195/60R15 88V Yaz	2,6	2	2,8	2,8
195/55R16 87H	2,4	2,1	2,6	2,6
195/55R16 87V	2,6	2	2,6	2,6
195/55R16 91V XL	2,3	2	2,3	2,6
205/45R17 88V XL Yaz	2,5	2	2,6	2,6
205/45R17 88V XL Her Mevsim	2,4	2	2,6	2,6
205/40R18 86W XL	2,5	2	2,7	2,8
205/40R18 86Y XL	2,3	2	2,6	2,8

## Tekerlekler ve Lastikler

### Geçici Stepne (varsa)



**UYARI:** Geçici stepne kullanırken veya geçici bir süre kullanıma devam ettirme kiti ile lastiği şişirdikten sonra denge denetimini kullanmayın veya spor kipini seçmeyin.

Lastik Boyutu	bar
175/65R14 86T XL	3,2

Geçici stepneye yerleştirilen etiket üzerinde belirtilen maksimum hız değerini aşmayın.

### LASTİK BASINÇLARI-1,İL

Tavsiye edilen lastik şişirme basınçları sürücü tarafı B-direğinin üzerindeki lastik bilgileri etiketindedir.

Lastik basıncı değerlerini en az her iki haftada bir lastikler soğukken kontrol edin.

**Not:** Lastik basıncını kontrol etmek için, stepneyi stepne yuvasından çıkarmanız gerekebilir.

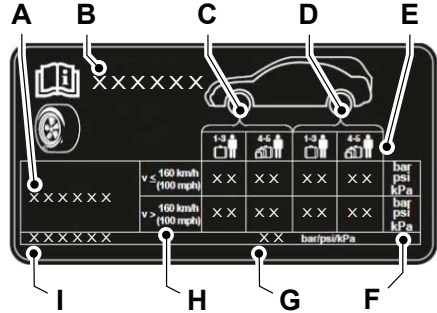

E254054

- A Lastik boyutu.
- B Araç modeli.
- C Ön lastik basıncı.
- D Arka lastik basıncı.



## Tekerlekler ve Lastikler

E Araç yükü.

F Ölçü birimi.

G Stepne lastik basıncı.

H Amaçlanan sabit araç hızı.

I Stepne lastik boyutu.

### 160 km/h değerine kadar

Lastik Boyutu	Normal Yük		Tam Yük	
	Ön	Arka	Ön	Arka
	bar	bar	bar	bar
195/60R15 88V Kış/Her Mevsim	2,1	1,8	2,8	2,8
195/60R15 88V Yaz	2,3	1,8	2,8	2,8
195/55R16 87H	2,4	2,1	2,6	2,6
195/55R16 87V	2,3	1,8	2,6	2,6
195/55R16 91V XL	2,1	1,8	2,3	2,6
205/45R17 88V XL Yaz	2,5	1,8	2,5	2,6
205/45R17 88V XL Her Mevsim	2,3	1,8	2,3	2,6
205/40R18 86W XL	2,5	1,8	2,6	2,8
205/40R18 86Y XL	2,3	1,8	2,6	2,8

## Tekerlekler ve Lastikler

### 160 km/h deęerinden fazla veya Römork Çekmeyle 100 km/h deęerine kadar Sürekli Hız

Lastik Boyutu	Normal Yük		Tam Yük	
	Ön	Arka	Ön	Arka
	bar	bar	bar	bar
195/60R15 88V Kış/Her Mevsim	2,1	2	2,8	2,8
195/60R15 88V Yaz	2,3	2	2,8	2,8
195/55R16 87H	2,4	2,1	2,6	2,6
195/55R16 87V	2,3	2	2,6	2,6
195/55R16 91V XL	2,1	2	2,3	2,6
205/45R17 88V XL Yaz	2,5	2	2,6	2,6
205/45R17 88V XL Her Mevsim	2,4	2	2,6	2,6
205/40R18 86W XL	2,5	2	2,7	2,8
205/40R18 86Y XL	2,3	2	2,6	2,8

## Tekerlekler ve Lastikler

### Geçici Stepne (varsa)



**UYARI:** Geçici stepne kullanırken veya geçici bir süre kullanıma devam ettirme kiti ile lastiği şişirdikten sonra denge denetimini kullanmayın veya spor kipini seçmeyin.

Lastik Boyutu	bar
175/65R14 86T XL	3,2

Geçici stepneye yerleştirilen etiket üzerinde belirtilen maksimum hız değerini aşmayın.

### LASTİK BASINÇLARI - 1.5L DİZEL

Tavsiye edilen lastik şişirme basınçları sürücü tarafı B-direğinin üzerindeki lastik bilgileri etiketindedir.

Lastik basıncı değerlerini en az her iki haftada bir lastikler soğukken kontrol edin.

**Not:** Lastik basıncını kontrol etmek için, stepneyi stepne yuvasından çıkarmanız gerekebilir.

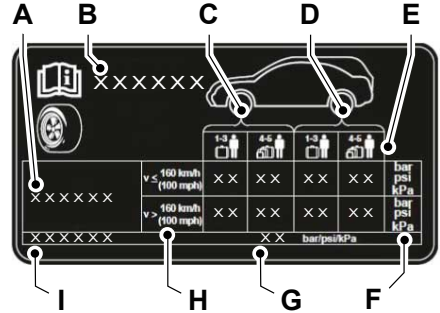

E254054

- A Lastik boyutu.
- B Araç modeli.
- C Ön lastik basıncı.
- D Arka lastik basıncı.

## Tekerlekler ve Lastikler

E	Araç yükü.	H	Amaçlanan sabit araç hızı.
F	Ölçü birimi.	I	Stepne lastik boyutu.
G	Stepne lastik basıncı.		

### 160 km/h değerine kadar

Lastik Boyutu	Normal Yük		Tam Yük	
	Ön	Arka	Ön	Arka
	bar	bar	bar	bar
195/60R15 88V Kış/Her Mevsim	2,3	1,8	2,8	2,8
195/60R15 88V Yaz	2,6	1,8	2,8	2,8
195/55R16 87H	2,4	2,1	2,6	2,6
195/55R16 87V	2,6	1,8	2,6	2,6
195/55R16 91V XL	2,3	1,8	2,3	2,6
205/45R17 88V XL Yaz	2,5	1,8	2,5	2,6
205/45R17 88V XL Her Mevsim	2,3	1,8	2,3	2,6
205/40R18 86W XL	2,5	1,8	2,6	2,8
205/40R18 86Y XL	2,3	1,8	2,6	2,8

## Tekerlekler ve Lastikler

### 160 km/h deęerinden fazla veya Römork Çekmeyle 100 km/h deęerine kadar Sürekli Hız

Lastik Boyutu	Normal Yük		Tam Yük	
	Ön	Arka	Ön	Arka
	bar	bar	bar	bar
195/60R15 88V Kış/Her Mevsim	2,3	2	2,8	2,8
195/60R15 88V Yaz	2,6	2	2,8	2,8
195/55R16 87H	2,4	2,1	2,6	2,6
195/55R16 87V	2,6	2	2,6	2,6
195/55R16 91V XL	2,3	2	2,3	2,6
205/45R17 88V XL Yaz	2,5	2	2,6	2,6
205/45R17 88V XL Her Mevsim	2,4	2	2,6	2,6
205/40R18 86W XL	2,5	2	2,7	2,8
205/40R18 86Y XL	2,3	2	2,6	2,8

## Tekerlekler ve Lastikler

### Geçici Stepne (varsa)



**UYARI:** Geçici stepne kullanırken veya geçici bir süre kullanıma devam ettirme kiti ile lastiği şişirdikten sonra denge denetimini kullanmayın veya spor kipini seçmeyin.

Lastik Boyutu	bar
175/65R14 86T XL	3,2

Geçici stepneye yerleştirilen etiket üzerinde belirtilen maksimum hız değerini aşmayın.

### LASTİK BASINÇLARI - 1.5L ECOBOOST™

Tavsiye edilen lastik şişirme basınçları sürücü tarafı B-direğinin üzerindeki lastik bilgileri etiketindedir.

Lastik basıncı değerlerini en az her iki haftada bir lastikler soğukken kontrol edin.

**Not:** Lastik basıncını kontrol etmek için, stepneyi stepne yuvasından çıkarmanız gerekebilir.

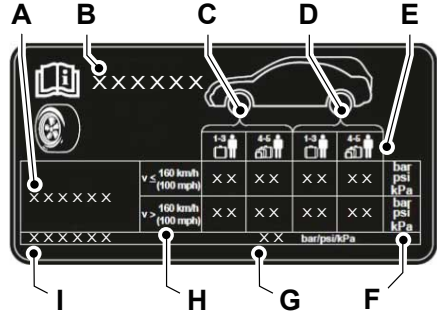

E254054

- A Lastik boyutu.
- B Araç modeli.
- C Ön lastik basıncı.
- D Arka lastik basıncı.

## Tekerlekler ve Lastikler

E Araç yükü.

F Ölçü birimi.

G Stepne lastik basıncı.

H Amaçlanan sabit araç hızı.

I Stepne lastik boyutu.

### 160 km/h değerine kadar

Lastik Boyutu	Normal Yük		Tam Yük	
	Ön	Arka	Ön	Arka
	bar	bar	bar	bar
195/60R15 88V	2	2	2	2
205/45R17 88Y XL	2,5	2,2	2,6	2,3
205/40R18 86Y XL	2,5	1,9	2,6	2,3

## Tekerlekler ve Lastikler

### 160 km/h deęerinden fazla veya Römork Çekmeyle 100 km/h deęerine kadar Sürekli Hız

Lastik Boyutu	Normal Yük		Tam Yük	
	Ön	Arka	Ön	Arka
	bar	bar	bar	bar
195/60R15 88V	2	2	2	2
205/45R17 88Y XL	2,5	2,2	2,6	2,3
205/40R18 86Y XL	2,5	2,1	2,6	2,3

### Geçici Stepne (varsa)



**UYARI:** Geçici stepne kullanırken veya geçici bir süre kullanıma devam ettirme kiti ile lastięi şişirdikten sonra denge denetimini kullanmayın veya spor kipini seçmeyin.

Lastik Boyutu	bar
T125/80R15 95M	3,2

Geçici stepneye yerleştiren etiket üzerinde belirtilen maksimum hız deęerini aşmayın.



## BİJON SOMUNLARI

### Bijon Somunu Torku

<b>Nm</b>
135

### Kilitleme Somunları

Başvuru numarası  
sertifikanızı kullanarak yeni  
bir kilitleme bijon somunu  
anahtarı ve yeni kilitleme  
bijon somunları alabilirsiniz.

## Teknik özellikler

### ARAÇ BOYUTLARI - HARIÇ: DEVREDE/VAN

<b>Boyut Açıklaması</b>	<b>Boyut</b>
Toplam uzunluk.	4.068 mm
Dış dikiz aynaları dahil toplam genişlik.	1.941 mm
Anten hariç toplam yükseklik.	1.464–1.495 mm
Dingil açıklığı.	2.493 mm
Ön kızak.	1.503–1.513 mm
Arka kızak.	1.466–1.476 mm

## Teknik özellikler

### ARAÇ BOYUTLARI - DEVREDE

<b>Boyut Açıklaması</b>	<b>Boyut</b>
Toplam uzunluk.	4.068 mm
Dış dikiz aynaları dahil toplam genişlik.	1.941 mm
Anten hariç toplam yükseklik.	1.497–1.498 mm
Dingil açıklığı.	2.493 mm
Ön kızak.	1.503–1.513 mm
Arka kızak.	1.466–1.476 mm

## Teknik özellikler

### ARAÇ BOYUTLARI - VAN

<b>Boyut Açıklaması</b>	<b>Boyut</b>
Toplam uzunluk.	4.040–4.065mm
Dış dikiz aynaları dahil toplam genişlik.	1.941 mm
Anten hariç toplam yükseklik.	1.464–1.495 mm
Dingil açıklığı.	2.493 mm
Ön kızak.	1.503–1.508 mm
Arka kızak.	1.466–1.471 mm

### ÇEKİ DEMİRİ BOYUTLARI

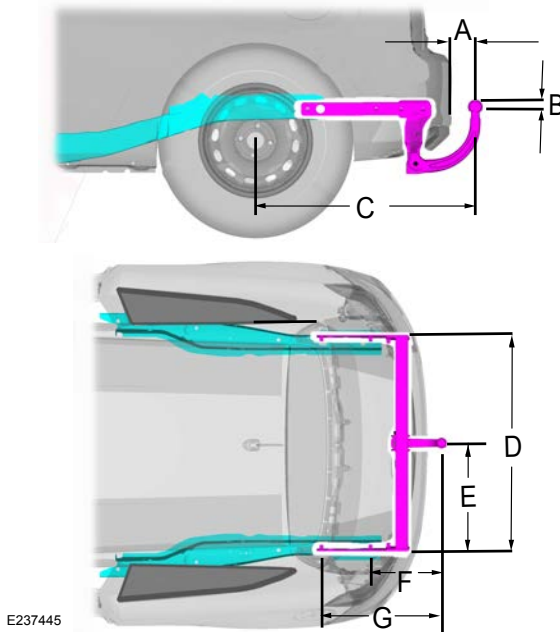

Ölçüm	Boyut Açıklaması	mm
A	Tampondan çeki demirinin merkezine.	75
B	Bağlantı noktasından çeki demirinin merkezine.	9
C	Tekerleğin merkezinden çeki demirinin merkezine.	783

## Teknik özellikler

Ölçüm	Boyut Açıklaması	mm
D	Yan kirişler arası mesafe.	1.032
E	Çeki demirinin merkezinden yan kirişe.	516
F	Çeki demiri merkezinden ilk bağlantı noktası merkezine.	339
G	Çeki demiri merkezinden ikinci bağlantı noktası merkezine.	573

## Maksimum İzin Verilen Römork Dikey Ağırlığı

Güç Aktarım Sistemi	kg
1.0L EcoBoost.	65
1.0L EcoBoost. <sup>1</sup>	45
1.1L Duratec.	65
1.5L Duratorq TDCi 85PS	45
1.5L Duratorq TDCi 120PS	40

<sup>1</sup>Otomatik vites kutulu araçlar.

### ARAÇ TANIMLAMA PLAKASI

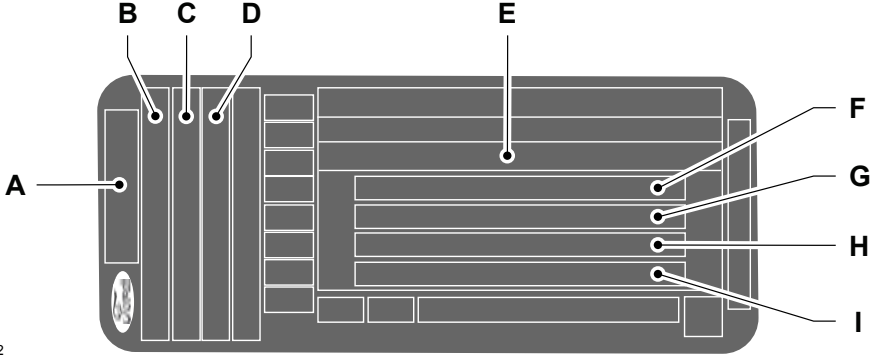

E135662

- A Model.
- B Varyant.
- C Motor tanımlaması.
- D Motor gücü ve egzoz salım seviyesi.
- E Araç kimlik numarası.
- F Brüt araç ağırlığı.
- G Brüt katar ağırlığı.
- H Azami ön aks ağırlığı.
- I Azami arka aks ağırlığı.

Araç kimlik plakası, sağ kapı açıklığındadır.

**Not:** Araç tanımlama plakası tasarımı gösterilenden farklı olabilir.

**Not:** Araç tanımlama plakasında yer alan bilgiler pazar şartlarına göre değişir.

## Teknik özellikler

### ARAÇ KİMLİK NUMARASI

Araç kimlik numarasını aşağıdaki konumlarda bulabilirsiniz.

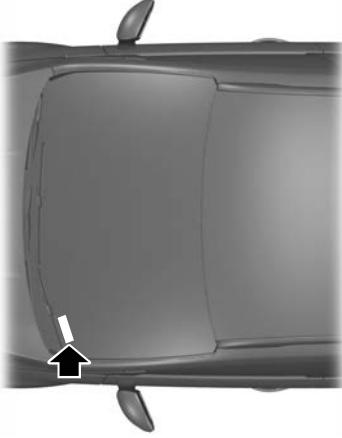

E163915

Gösterge panelinin sol tarafında.

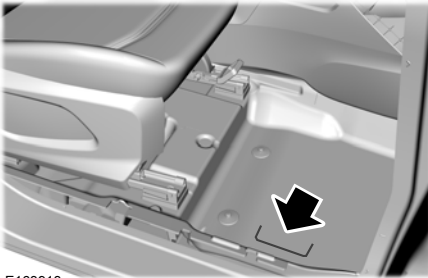

E163913

Ön koltuğun önünde, sağ tarafta bulunan taban paneline damgalanmıştır.

### TEKNİK ÖZELLİKLER - 1.0L ECOBOOST™

Tanımlanan teknik özellikler ve viskozite sınıfını karşılayan yağ ve hidrolik kullanın.

Eğer tanımlanan teknik özellikler ve viskozite sınıfını karşılayan yağ ve hidrolik kullanmazsanız, bu aşağıdaki sonuçlara neden olabilir:

- Araç Garantisi kapsamında olmayan parça hasarı.
- Daha uzun motor marş periyotları.
- Artan emisyon seviyeleri.
- Azalmış motor performansı.
- Azalmış yakıt tasarrufu.
- Azalmış fren performansı.



## Teknik özellikler

### Motor

### Motor Yağı

### Kapasiteler

Model	Yağ Filtresi dahil	Yağ Filtresi hariç
Tümü.	4,6 L	4,4 L

**Not:** Yağ seviye çubuğundaki seviyeyi minimumdan maksimuma çıkarmak için gereken motor yağı miktarı 1 L değerindedir.

### Materyaller

Adı	Şartname
Motor Yağı - SAE 5W-20	WSS-M2C948-B

### Motor Yağı Doldurma

WSS-M2C948-B'de belirtilen teknik özelliklere uygun bir motor yağı bulamazsanız, ACEA A5/B5 ile tanımlanmış olan SAE 5W-20 motor yağı doldurabilirsiniz.

**Not:** Planlanmış servisler arasında 0,5 L'den alternatif motor yağı kullanmayınız.

## Teknik özellikler

### Motor Soğutma Sıvısı

#### Kapasiteler

Model	Miktar
Tümü.	5,8 L

### Materyaller

Adı	Şartname
Antifriz Super Plus Premium FU7J-19544-xx	WSS-M97B44-D

### Yakıt Deposu

#### Kapasiteler

Model	Miktar
Tümü.	42 L

### Yıkayıcı Deposu

#### Kapasiteler

Model	Miktar
Tümü.	3 L

## Teknik özellikler

### Materyaller

Adı	Şartname
Cam temizleyicisi FU7J-19C544-AA/BA/DA/EA/GA/ HA	WSS-M14P19-A

### Fren Sistemi

### Materyaller

Adı	Şartname
Hidrolik fren yağı Dot 4 LV High Performance BU7J-M6C65-xxxx	WSS-M6C65-A2

### TEKNİK ÖZELLİKLER-1,1L DURATEC

Tanımlanan teknik özellikler ve viskozite sınıfını karşılayan yağ ve hidrolik kullanın.

Eğer tanımlanan teknik özellikler ve viskozite sınıfını karşılayan yağ ve hidrolik kullanmazsanız, bu aşağıdaki sonuçlara neden olabilir:

- Araç Garantisi kapsamında olmayan parça hasarı.
- Daha uzun motor marş periyotları.
- Artan emisyon seviyeleri.

## Teknik özellikler

- Azalmış motor performansı.
- Azalmış yakıt tasarrufu.
- Azalmış fren performansı.

### Motor

### Motor Yağı

### Kapasiteler

Model	Yağ Filtresi dahil	Yağ Filtresi hariç
Tümü.	4,1 L	4 L

**Not:** Yağ seviye çubuğundaki seviyeyi minimumdan maksimuma çıkarmak için gereken motor yağı miktarı 1 L değerindedir.

### Materyaller

Adı	Şartname
Motor Yağı - SAE 5W-20	WSS-M2C948-B

### Motor Yağı Doldurma

WSS-M2C948-B'de belirtilen teknik özelliklere uygun bir motor yağı bulamazsanız, ACEA A5/B5 ile tanımlanmış olan SAE 5W-20 motor yağı doldurabilirsiniz.

**Not:** Planlanmış servisler arasında 0,5 L'den alternatif motor yağı kullanmayınız.

## Teknik özellikler

### Motor Soğutma Sıvısı

#### Kapasiteler

Model	Miktar
Tümü.	5,5 L

### Materyaller

Adı	Şartname
Antifriz Super Plus Premium FU7J-19544-xx	WSS-M97B44-D

### Yakıt Deposu

#### Kapasiteler

Model	Miktar
Tümü.	42 L

### Yıkayıcı Deposu

#### Kapasiteler

Model	Miktar
Tümü.	3 L

## Teknik özellikler

### Materyaller

Adı	Şartname
Cam temizleyicisi FU7J-19C544-AA/BA/DA/EA/GA/ HA	WSS-M14P19-A

### Fren Sistemi

### Materyaller

Adı	Şartname
Hidrolik fren yağı Dot 4 LV High Performance BU7J-M6C65-xxxx	WSS-M6C65-A2

### TEKNİK ÖZELLİKLER - 1.5L DURATORQ-TDCİ DİZEL

Tanımlanan teknik özellikler ve viskozite sınıfını karşılayan yağ ve hidrolik kullanın.

Eğer tanımlanan teknik özellikler ve viskozite sınıfını karşılayan yağ ve hidrolik kullanmazsanız, bu aşağıdaki sonuçlara neden olabilir:

- Araç Garantisi kapsamında olmayan parça hasarı.
- Daha uzun motor marş periyotları.
- Artan emisyon seviyeleri.

## Teknik özellikler

- Azalmış motor performansı.
- Azalmış yakıt tasarrufu.
- Azalmış fren performansı.

### Motor

### Motor Yağı

Motor yağı viskozite derecesi ve teknik özellikleri etiketi kaputun alt tarafındadır.

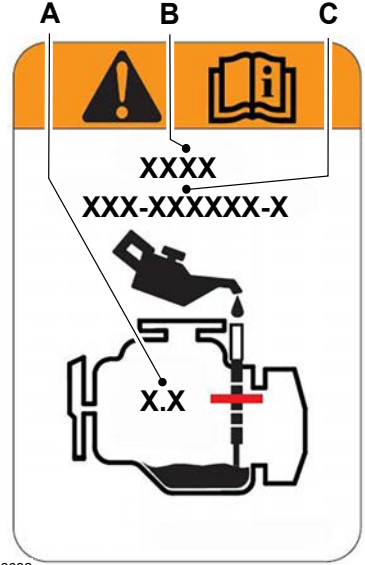

E248032

- A Yağ filtresi dahil motor yağı doldurma kapasitesi.
- B Motor yağı viskozite derecesi.
- C Motor yağı teknik özellikleri.

## Teknik özellikler

### Motor Yağı Ekleme

Sadece tanımlanan teknik özellikler ve viskozite sınıflarını karşılayan motor yağlarından 0,5 L değerinden fazla olmamak üzere, küçük miktarlar halinde ekleyiniz.

Aşırı dolum yapmamak için, her yağ doldurma adımından sonra bir dakika motor yağının yağ karterine akmasını ve motor yağı çubuğuna kaydedilmesini bekleyiniz. Bkz. **Motor yağı kontrolü** (sayfa 435).

### Motor Soğutma Sıvısı

#### Kapasiteler

Model	Miktar
Tümü.	6,1 L

### Materyaller

Adı	Şartname
Antifriz Super Plus Premium FU7J-19544-xx	WSS-M97B44-D

### Yakıt Deposu

#### Kapasiteler

Model	Miktar
Tümü.	40 L



## Teknik özellikler

### Yıkayıcı Deposu

#### Kapasiteler

Model	Miktar
Tümü.	3 L

### Materyaller

Adı	Şartname
Cam temizleyicisi FU7J-19C544-AA/BA/DA/EA/GA/ HA	WSS-M14P19-A

### Fren Sistemi

#### Materyaller

Adı	Şartname
Hidrolik fren yağı Dot 4 LV High Performance BU7J-M6C65-xxxx	WSS-M6C65-A2

## Teknik özellikler

### TEKNİK ÖZELLİKLER - 1.5L ECOBOOST™

Tanımlanan teknik özellikler ve viskozite sınıfını karşılayan yağ ve hidrolik kullanın.

Eğer tanımlanan teknik özellikler ve viskozite sınıfını karşılayan yağ ve hidrolik kullanmazsanız, bu aşağıdaki sonuçlara neden olabilir:

- Araç Garantisi kapsamında olmayan parça hasarı.
- Daha uzun motor marş süreleri.
- Artan emisyon seviyeleri.
- Azalmış motor performansı.
- Azalmış yakıt tasarrufu.
- Azalmış fren performansı.

### Motor

### Motor Yağı

### Kapasiteler

Model	Yağ Filtresi dahil	Yağ Filtresi hariç
Tümü.	6,1 L	5,6 L

**Not:** Yağ seviye çubuğundaki seviyeyi minimumdan maksimuma çıkarmak için gereken motor yağı miktarı 0,9 L değerindedir.

## Teknik özellikler

### Materyaller

Adı	Şartname
Motor Yağı - SAE 5W-20	WSS-M2C948-B

### Motor Yağı Doldurma

WSS-M2C948-B'de belirtilen teknik özelliklere uygun bir motor yağı bulamazsanız, ACEA A5/B5 ile tanımlanmış olan SAE 5W-20 motor yağı doldurabilirsiniz.

**Not:** Planlanmış servisler arasında 0,5 L'den alternatif motor yağı kullanmayın.

### Motor Soğutma Sıvısı

### Kapasiteler

Model	Miktar
Tümü.	6 L

### Materyaller

Adı	Şartname
Antifriz Super Plus Premium FU7J-19544-xx	WSS-M97B44-D

## Teknik özellikler

### Yakıt Deposu

#### Kapasiteler

Model	Miktar
Tümü.	45 L

### Yıkayıcı Deposu

#### Kapasiteler

Model	Miktar
Tümü.	3 L

### Materyaller

Adı	Şartname
Cam temizleyicisi FU7J-19C544-AA/BA/DA/EA/GA/ HA	WSS-M14P19-A

### Fren Sistemi

## Teknik özellikler

### Materyaller

Adı	Şartname
Hidrolik fren yağı Dot 4 LV High Performance BU7J-M6C65-xxxx	WSS-M6C65-A2

### AMPUL TEKNİK ÖZELLİK TABLOSU

#### Dış Lambalar

Ampul.	Teknik Özellikler	Güç (Watt)
Ön sinyal lambası. <sup>1</sup>	PY21W.	21
Ön sinyal lambası. <sup>2</sup>	PY21W.	21
Ön sinyal lambası. <sup>3</sup>	LED.	-
Sürekli yanan far. <sup>1</sup>	H15.	15/55
Sürekli yanan far. <sup>2</sup>	LED.	-
Sürekli yanan far. <sup>3</sup>	LED.	-
Kısa far. <sup>1</sup>	H7.	55
Kısa far. <sup>2</sup>	H7.	55

## Teknik özellikler

<b>Ampul.</b>	<b>Teknik Özellikler</b>	<b>Güç (Watt)</b>
Kısa far. <sup>3</sup>	LED.	-
Uzun far. <sup>1</sup>	H15.	15/55
Uzun far. <sup>2</sup>	H1.	55
Uzun far. <sup>3</sup>	LED.	-
Ön sis lambası.	H8.	35
Yan sinyal lambası. <sup>4</sup>	WY5W.	5
Arka lamba ve stop lambası.	P21/5W.	21/5
Arka lamba ve stop lambası. <sup>5</sup>	LED.	-
Üçüncü fren lambası.	LED.	-
Arka sinyal lambası.	PY21W.	21
Arka sis lambası.	P21W.	21

## Teknik özellikler

Ampul.	Teknik Özellikler	Güç (Watt)
Geri vites lambası.	W16W.	16
Plaka lambası.	LED.	-

<sup>1</sup> Reflektör far. Bkz.**Ampul değiştirilmesi** (sayfa 450).

<sup>2</sup> Projektör far. Bkz.**Ampul değiştirilmesi** (sayfa 450).

<sup>3</sup> LED far. Bkz.**Ampul değiştirilmesi** (sayfa 450).

<sup>4</sup> Ampul değişimi için bir yetkili servisle iletişime geçmeniz önerilir.

<sup>5</sup> Yüksek seri.

**Not:** LED değişiminin bir yetkili servis tarafından yapılması önerilir.

## İç Aydınlatma Lambaları

Ampul.	Teknik Özellikler	Güç (Watt)
Torpedo gözü lambası.	LED.	-
İç aydınlatma lambası.	LED.	-
Makyaj aynası lambası.	LED.	-
Yük bölmesi lambası.	LED.	-

**Not:** LED değişiminin bir yetkili servis tarafından yapılması önerilir.

## Teknik özellikler

### YAKIT TÜKETİMİ RAKAMLARI - 1.0L ECOBOOST™

<b>Şehir içi</b>	<b>Şehir Dışı</b>	<b>Karma</b>	<b>CO<sub>2</sub> Emisyonları</b>
<b>L/100 km</b>	<b>L/100 km</b>	<b>L/100 km</b>	<b>g/km</b>
7,8-5	5,1-3,6	6,1-4,1	83-138



## Teknik özellikler

### YAKIT TÜKETİMİ RAKAMLARI - 1,1L DURATEC

<b>Şehir içi</b>	<b>Şehir Dışı</b>	<b>Karma</b>	<b>CO<sub>2</sub> Emisyonları</b>
<b>L/100 km</b>	<b>L/100 km</b>	<b>L/100 km</b>	<b>g/km</b>
6,8–5,6	4,6–3,7	5,4–4,4	101–121

## Teknik özellikler

### YAKIT TÜKETİMİ RAKAMLARI - 1.5L DURATORQ-TDCİ DİZEL

<b>Şehir içi</b>	<b>Şehir Dışı</b>	<b>Karma</b>	<b>CO<sub>2</sub> Emisyonları</b>
<b>L/100 km</b>	<b>L/100 km</b>	<b>L/100 km</b>	<b>g/km</b>
4,8-3,5	4,1-3	4,4-3,2	82-112

## Teknik özellikler

---

### YAKIT TÜKETİMİ RAKAMLARI - 1.5L ECOBOOST™

<b>Şehir içi</b>	<b>Şehir Dışı</b>	<b>Karma</b>	<b>CO<sub>2</sub> Emisyonları</b>
<b>L/100 km</b>	<b>L/100 km</b>	<b>L/100 km</b>	<b>g/km</b>
7,6	5,1	6	136

### **YAKIT TÜKETİMİ RAKAMLARI**

#### **Yakıt Tasarrufu ve CO2 Emisyonları**

Belirtilen yakıt/enerji tüketimleri, CO2 Emisyonları ve elektrik aralığı, değiştirilmiş son haliyle Avrupa Düzenlemeleri 715/2007 ve (EC) 692/2008'in teknik gereksinimlerine ve özelliklerine göre ölçülür. Yakıt tüketimi ve CO2 Emisyonları, tek bir araba için değil, bir araç modeli için tanımlanır. Uygulanan standart test işlemi, farklı araç tipleri ve farklı üreticiler arasında karşılaştırma yapılmasını sağlar.

### **Avrupa Yönergesi 1999/94/EC**

Bir arabanın yakıt verimliliğine ek olarak, sürüş tarzının yanı sıra diğer teknik olmayan faktörler, bir arabanın yakıt tüketiminin ve CO2 emisyonlarının belirlenmesinde rol oynar. CO2, küresel ısınmanın nedeni olan temel sera gazıdır. Tüm yeni binek otomobili modelleri için yakıt ekonomisi ve CO2 emisyonları hakkında veriler içeren bir kılavuz, ücretsiz olarak herhangi bir satış noktasından edinilebilir.

### **Dünya Uyumlaştırılmış Hafif Araç Test İşlemi**

1 Eylül 2017'den itibaren, belirli yeni araçlar, yakıt tüketiminin ve CO2 emisyonlarının ölçülmesinde daha gerçekçi, yeni bir test işlemi olan Dünya Uyumlaştırılmış Hafif Araç Test İşlemi (World Harmonised Light Vehicle

## Teknik özellikler

---

Test Procedure - WLTP) kullanılarak deęiřtirilmiř son haliyle EU 2017/1151'e gre tip onaylı hale getirilecektir. 1 Eyll 2018'den itibaren, WLTP, mevcut test iřlemi olan Yeni Avrupa Srř evriminin (New European Drive Cycle - NEDC) yerini tamamen alacaktır. NEDC'nin ařamalı olarak yrrlkten kaldırılması sırasında, WLTP yakıt tketimi ve CO2 emisyonları tekrar NEDC'yle iliřkilendirilmektedir. Testin bazı unsurları deęiřtirilmiř olduęundan, nceki yakıt ekonomisi ve emisyonu deęerleri ile bazı farklılıklar olacaktır; yani, aynı araba farklı yakıt tketimine ve CO2 emisyonlarına sahip olabilir.

### BAĞLANTILI ARAÇ GEREKLİLİKLERİ

Bağlantılı hizmet ve ilgili özellik çalışması için uyumlu bir araç ağı gerekir.

Bazı uzak özellikler için abonelik gerekir. Ek bilgiler için FordPass uygulamasına bakın. Bazı kısıtlamalar, üçüncü taraf koşulları ve mesaj veya veri ücretleri uygulanabilir.

### BAĞLANTILI ARAÇ SINIRLAMALARI

Gelişen teknoloji ve gelişen hücresel ağlar, çalışmayı ve kullanılabilirliği veya bazı özelliklerin sağlanmasının devamını etkileyebilir. Bu değişiklikler, bazı özelliklerin çalışmasını durdurabilir.

### ARACI MOBİL AĞA BAĞLAMA

#### Modem Nedir



Modem, aracınızda dahili olarak bulunan çok sayıda özelliğe erişim sağlar.

#### Modemin Devreye Alınması ve Devreden Çıkarılması

1. **Ayarlar** öğesini seçin.
2. **FordPass Bağlantı** öğesini seçin.
3. **Bağlantı ayarları** öğesini seçin.
4. Bağlantı özelliklerini açın veya kapatın.

#### FordPass'in Modeme Bağlanması

1. Araç ayarlar menüsünü kullanarak modemden etkinleştirildiğinden emin olun.

## Bağlantılı Araç

---

2. Cihazınızdan FordPass uygulamasını açın ve oturum açın.
3. Aracınızı ekleyin veya daha önceden eklendiyse aracınızı seçin.
4. Araç ayrıntıları için seçeneği belirleyin.
5. Aracınızı etkinleştirmek için seçeneği belirleyin.
6. Ekrandaki ismin, FordPass hesabınızda görünen isimle eşleştiğinden emin olun.
7. FordPass hesabının modemle bağlantı kurduğunu onaylayın.

### ARACI Wİ-Fİ AĞINA BAĞLAMA

1. **Ayarlar** öğesini seçin.
2. **Wi-Fi** öğesini seçin.
3. **Sistem Wi-Fi'ı** öğesini açın.
4. **Kullanılabilir ağları görüntüle** öğesini seçin.
5. Mevcut bir Wi-Fi ağı seçin.

**Not:** *Güvenli bir ağa bağlanmak için ağ parolasını girin.*

### BAĞLANTILI ARAÇ – SORUN GİDERME

#### Wi-Fi Ağı

Belirti	Olası Neden ve Çözüm
Bir Wi-Fi ağına bağlanamıyorum.	<ul style="list-style-type: none"><li>– Şifre hatası.<ul style="list-style-type: none"><li>• Doğru ağ parolasını girin.</li></ul></li><li>– Ağ sinyali zayıf.<ul style="list-style-type: none"><li>• Aracınızı Wi-Fi sıcak noktasına veya ağ sinyalinin engellenmediği bir yere doğru yaklaştırın.</li></ul></li><li>– Kapsama alanı içerisinde aynı SSID'ye sahip birden fazla erişim noktası var.<ul style="list-style-type: none"><li>• SSID'niz için benzersiz bir ad kullanın. MAC adresinin bir kısmı gibi benzersiz bir tanımlayıcı içermiyorsa varsayılan adı kullanmayın.</li></ul></li></ul>
Wi-Fi bağlantısı, başarılı şekilde oluşturulduktan sonra kesiliyor.	<ul style="list-style-type: none"><li>– Ağ sinyali zayıf.<ul style="list-style-type: none"><li>• Aracınızı Wi-Fi sıcak noktasına veya ağ sinyalinin engellenmediği bir yere doğru yaklaştırın.</li></ul></li></ul>
Wi-Fi sıcak noktasına yakın olduğum halde ağ sinyalinin gücü zayıf.	<ul style="list-style-type: none"><li>– Ağ sinyali engellenmiş.<ul style="list-style-type: none"><li>• Aracınızda ısıtılmalı ön cam bulunuyorsa, aracınızı ön cam Wi-Fi sıcak noktasına bakmayacak şekilde konumlandırın.</li></ul></li></ul>



## Bağlantılı Araç

<b>Belirti</b>	<b>Olası Neden ve Çözüm</b>
	<ul style="list-style-type: none"><li>• Aracınızın ön camları dışındaki diğer camlarda metalik renklendirme bulunuyorsa, aracınızı ön cam Wi-Fi sıcak noktasına bakacak şekilde konumlandırın veya sıcak noktaya bakan camları açın.</li><li>• Aracınızın ön camı da dahil tüm camlarında metalik renklendirme varsa, sıcak noktaya bakan camları açın.</li><li>• Aracınız bir garajdaysa ve garaj kapısı kapalıysa, garaj kapısını açın.</li></ul>
Mevcut ağ listesinde görmeyi belediğim ağı göremiyorum.	<ul style="list-style-type: none"><li>– Gizli ağ.<ul style="list-style-type: none"><li>• Ağı görünür hale getirin ve tekrar deneyin.</li></ul></li></ul>

## Bağlantılı Araç

Belirti	Olası Neden ve Çözüm
Cep telefonumda veya diğer cihazlarda Wi-Fi ağlarını ararken Wi-Fi bağlantı noktası adını göremiyorum.	<ul style="list-style-type: none"><li>– Sistem sınırlaması.<ul style="list-style-type: none"><li>• Wi-Fi sıcak noktası görünürlüğü'nün açık olduğundan emin olun.</li><li>• Sistem, şu anda bir Wi-Fi sıcak noktası sağlamıyor.</li></ul></li></ul>
Yazılım indirme işlemleri çok uzun sürüyor.	<ul style="list-style-type: none"><li>– Ağ sinyali zayıf<ul style="list-style-type: none"><li>• Aracınızı Wi-Fi sıcak noktasına veya ağ sinyalinin engellenmediği bir yere doğru yaklaştırın.</li></ul></li><li>– Wi-Fi sıcak noktası çok talep görüyor veya yavaş bir İnternet bağlantısına sahip.<ul style="list-style-type: none"><li>• Daha güvenilir bir Wi-Fi sıcak noktası kullanın.</li></ul></li></ul>
Sistem bir Wi-Fi ağına bağlı gibi görünüyor ve sinyal gücü mükemmel ancak yazılım güncellenmiyor.	<ul style="list-style-type: none"><li>– Mevcut yazılım güncellemesi yoktur.</li><li>– Wi-Fi ağı abonelik veya hüküm ve koşulların kabul edilmesini gerektiriyor.<ul style="list-style-type: none"><li>• Bağlantıyı başka bir cihaz kullanarak test edin. Ağ abonelik veya hüküm ve koşulların kabul edilmesini gerektiriyorsa, ağ hizmet sağlayıcısı ile iletişime geçin.</li></ul></li></ul>

## Bağlantılı Araç

### Mobil Ağ

Belirti	Olası Neden ve Çözüm
FordPass hesabının modeme bağlantısını onaylayamıyorum.	<ul style="list-style-type: none"><li>– Modem etkinleştirilmedi.<ul style="list-style-type: none"><li>• Bağlantı özelliklerini açık hale getirin.</li></ul></li><li>– Ağ sinyali zayıf.<ul style="list-style-type: none"><li>• Aracınızı ağ sinyalinin engellenmediği bir yere doğru yaklaştırın.</li></ul></li></ul>

### BİR Wİ-Fİ SICAK NOKTASI OLUŞTURMA

Aracınızda bir Wi-Fi paylaşım noktası oluşturabilir ve cihazların İnternet erişimi için bu noktayla bağlantı kurmasına izin verebilirsiniz.

1. **Ayarlar** öğesini seçin.
2. **FordPass Bağlantı** öğesini seçin.
3. **Araç Hotspot'ı** öğesini seçin.

**Not:** Araç paylaşım noktası varsayılan ayarı açık.

4. **Ayarlar** öğesini seçin.
5. **Düzenle** öğesini seçin.
6. **Wi-Fi Görünürlüğü** öğesini seçin.

**Not:** Wi-Fi Görünürlüğü varsayılan ayarı açık.

### Wi-Fi Paylaşım Noktası Adı ve Parolasını Bulma

1. **Ayarlar** öğesini seçin.
2. **FordPass Bağlantı** öğesini seçin.

3. **Araç Hotspot'ı** öğesini seçin.

4. **Ayarlar** öğesini seçin.

**Not:** SSID, paylaşım noktası adıdır.

5. **Parolayı görüntüle** öğesini seçin.

### Wi-Fi Paylaşım Noktasına Bir Cihaz Bağlama

1. Cihazınızda Wi-Fi'yi açın ve mevcut Wi-Fi ağları listesinden paylaşım noktasını seçin.
2. İstenildiğinde, parolanızı girin.

### Bir Veri Tarifesi Satın Alma

1. Paylaşım noktasına bir cihaz bağlayın.

**Not:** Cihazınızda araç ağ operatörünün portalı açılır.

2. Cihazınızda portal açılmazsa bir web sitesi açın, bu sizi araç ağ operatörünün portalına yönlendirir.

## Wi-Fi Sıcak Noktası

**Not:** Güvenli web siteleri yönlendirme yapmaz.

**Not:** Aktif bir tarifmeniz varsa, sistem, bir cihaz bağladığınızda araç ağ operatörünün portalına yönlendirme yapmaz. Daha fazla veri satın almak için araç ağ operatörünün web sitesini ziyaret edin.

**Not:** Araç paylaşım noktası menüsünde veri kullanımı bilgisi mevcutsa, bu yaklaşık bir değerdir.

**Not:** Bir ana sıfırlama işlemi gerçekleştirirseniz, sistem aracınızı araç ağ operatörünüzün hesabından kaldırmaz. Aracınızı hesaptan kaldırmak için araç ağ operatörünüzle iletişim kurun.

**Not:** Araç ağ operatörü, araç ağ operatörü sözleşmenize, operatörün kapsamına ve mevcudiyet durumuna göre Araç Paylaşım Noktası hizmeti sağlar.

## Wi-Fi SICAK NOKTA ADI VEYA PAROLASI DEĞİŞTİRME

1. **Ayarlar** öğesini seçin.
2. **FordPass Bağlantı** öğesini seçin.
3. **Araç Hotspot'ı** öğesini seçin.
4. **Ayarlar** öğesini seçin.
5. **Düzenle** öğesini seçin.
6. **SSID adını değiştir** öğesini seçin.
7. Gerekli SSID'nizi girin.
8. **Bitti** öğesini seçin.
9. **Parolayı değiştir** öğesini seçin.
10. Gerekli parolanızı girin.
11. **Bitti** öğesini seçin.

## Müzik Sistemi

### MÜZİK SİSTEMİ BİRİMİ - ŞU ÖZELLİKLERE SAHİP OLMAYAN ARAÇLAR: SYNC

#### Müzik sistemini Açmak veya Kapatmak



#### Ses Seviyesinin Ayarlanması



E248939

#### Radyo İstasyonunun Seçimi



Radyo modunu seçmek için düğmeye basınız.

Mevcut radyo istasyonlarını görüntülemek için düğmeye tekrar basınız. Düğmeye art arda basarak, mevcut radyo istasyonları arasında gezinebilirsiniz.

#### Radyo İstasyonlarını Değiştirmek

#### Elle Kanal Arama



E248947

**Not:** Arama düğmelerini kullanarak radyo istasyonlarını değiştirebilirsiniz.

**Not:** Numara verilerek önceden kaydedilmiş radyo istasyonlarını geri çağırabilirsiniz.

## Müzik Sistemi

### Medya Seçimi

 Medya modunu seçmek için düğmeye basınız.

Mevcut medya kanallarını görüntülemek için düğmeye tekrar basınız. Düğmeye art arda basarak, mevcut medya kaynakları arasında gezinebilirsiniz.

### Menü Seçenekleri Arasında Gezinmek



E248947

### Bir Menü Seçeneği Seçmek



E248946

### Bir Önceki Ekranı Dönmek



### Yukarıya Doğru Arama ve Sonraki Parça Düğmesi



Bir sonraki parçaya atlamak için seçin.

Parçayı hızlı ileri almak için basılı tutun.

### Aşağıya Doğru Arama ve Önceki Parça Düğmesi



Bir parçanın başlangıcına dönmek için seçin.

Önceki parçalara dönmek için düğmeye tekrar tekrar basın.

Hızlı geri sarmak için düğmeye basılı tutun.

### Medya Oynatmak veya Durdurmak



Medya modunda oynatmayı duraklatmak için düğmeye basınız. Oynatmaya tekrar devam etmek için, düğmeye tekrar basınız.

Radyo modunda, radyoyu sessize almak için düğmeye basın. Radyonun sesini açmak için, düğmeye tekrar basın.

### Ekranı Açmak veya Kapatmak



### Sistem Ayarları



### Ses Ayarları



Ses ayarlarını yapmak için düğmeye basın. Farklı oturma pozisyonları için sesi optimize edebilirsiniz.

Aynı zamanda, hıza göre dengelenmiş ses seviyesi kontrolünün duyarlılığını etkinleştirebilir ve ayarlayabilirsiniz.

### Cep Telefonunuzu Kullanmak



Son aramalar listesinden, kişi listesinden bir arama yapabilirsiniz veya bir numarayı çevirebilirsiniz.



## Müzik Sistemi

### MÜZİK SİSTEMİ BİRİMİ - ŞU ÖZELLİKLERE SAHİP OLAN ARAÇLAR: SYNC 3

#### Müzik sistemini Açmak veya Kapatmak



#### Ses Seviyesinin Ayarlanması



E248939

#### Radio İstasyonlarını Değiştirmek

#### Elle Kanal Arama



E270235

**Not:** Arama düğmelerini kullanarak radyo istasyonlarını değiştirebilirsiniz.

**Not:** Dokunmatik ekrandaki kayıt düğmelerini kullanarak radyo istasyonlarını geri çağırabilirsiniz.

#### Yukarıya Doğru Arama ve Sonraki Parça Düğmesi



Bir sonraki parçaya atlamak için seçin.

## Müzik Sistemi

Parçayı hızlı ileri almak için basılı tutun.

### Aşağıya Doğru Arama ve Önceki Parça Düğmesi

 Bir parçanın başlangıcına dönmek için seçin.

Önceki parçalara dönmek için düğmeye tekrar tekrar basın.

Hızlı geri sarmak için düğmeye basılı tutun.

### Medya Oynatmak veya Durdurmak

 Bir parçayı oynatmak için seçin. Parçayı duraklatmak için tekrar düğmeye basın.

Radyo modunda, radyoyu sessize almak için düğmeye basın. Radyonun sesini açmak için, düğmeye tekrar basın.

### Ekranı Açmak veya Kapatmak



### Ses Ayarları

 Ses ayarlarını yapmak için düğmeye basın. Farklı oturma pozisyonları için sesi optimize edebilirsiniz.

Aynı zamanda, hıza göre dengelenmiş ses seviyesi kontrolünün duyarlılığını etkinleştirebilir ve ayarlayabilirsiniz.

### MÜZİK SİSTEMİ BİRİMİ - ŞU ÖZELLİKLERE SAHİP OLAN ARAÇLAR: SYNC 2.5

### Müzik Sisteminin Açılması veya Kapatılması



## Müzik Sistemi

### Ses Seviyesinin Ayarlanması



E248939

### Radio İstasyonlarının Değiştirilmesi

#### Elle Kanal Arama



E270235

**Not:** Arama düğmelerini kullanarak radyo istasyonlarını değiştirebilirsiniz.

**Not:** Dokunmatik ekrandaki kayıt düğmelerini kullanarak radyo istasyonlarını geri çağırabilirsiniz.

### Yukarıya Doğru Arama ve Sonraki Parça Düğmesi



Bir sonraki parçaya atlamak için seçin.

Parçayı hızlı ileri almak için basılı tutun.

### Aşağıya Doğru Arama ve Önceki Parça Düğmesi



Bir parçanın başlangıcına dönmek için seçin.

Önceki parçalara dönmek için düğmeye tekrar tekrar basın.

Hızlı geri sarmak için düğmeye basılı tutun.

### Medya Oynatmak veya Durdurmak

 Bir parçayı oynatmak için seçin. Parçayı duraklatmak için tekrar düğmeye basın.

Radyo modunda, radyoyu sessize almak için düğmeye basın. Radyonun sesini açmak için, düğmeye tekrar basın.

### Ekranı Açmak veya Kapatmak



### Ses Ayarları

 Ses ayarlarını yapmak için düğmeye basın. Farklı oturuş pozisyonları için sesi optimize edebilirsiniz.

Aynı zamanda, hıza göre dengelenmiş ses seviyesi kontrolünün duyarlılığını etkinleştirebilir ve ayarlayabilirsiniz.

### AM/FM RADYO - ŞU ÖZELLİKLERE SAHİP OLMAYAN ARAÇLAR: SYNC

### Bir Radyo Kaynağının Seçilmesi

 Mevcut radyo kaynaklarını görüntülemek için düğmeye basın.

İstenen radyo kaynağına ilerlemek için düğmeye tekrar tekrar basın.

**OK** düğmesine basın.

### Kanal Ön Ayarları

Bir radyo kanalını kaydetmek için, sayısal ön ayar düğmelerinden birine basılı tutun.

**Not:** Her bir radyo kaynağı için altı ön ayar kaydedilebilir.

### Radyo İstasyonlarını Manuel Olarak Değiştirmek



E248947

Frekansını değiştirmek için kontrolü çevirin.

### Radyo İstasyonlarını Otomatik Olarak Değiştirmek



Frekans bandının üstündeki bir sonraki kanalı aramak için basın.

Frekans bandında hızla ileri doğru arama yapmak için düğmeye basılı tutun.



Frekans bandının altındaki bir sonraki kanalı aramak için basın.

Frekans bandında hızla geriye doğru arama yapmak için düğmeye basılı tutun.

### Listeden Bir Kanal Seçilmesi

Mevcut kanalları görüntülemek için **OK** düğmesine basın.

### AM/FM RADYO - ŞU ÖZELLİKLERE SAHİP OLAN ARAÇLAR: SYNC 2.5

### Radyonun Kullanılması



Özellik çubuğunda ses seçeneğini seçin.

### Bir Listeden Bir Radyo İstasyonu Seçme

1. **Kaynaklar** öğesini seçin.
2. **AM, FM** veya **DAB** öğesini seçin.
3. **Gözet** öğesini seçin.
4. Listeden bir radyo istasyonu seçin.

### Radyo İstasyonlarını Manuel Olarak Değiştirmek



E270235

Frekansını değiştirmek için kontrolü çevirin.

**Not:** FM modunda, kumandayı çevirerek istasyonu değiştirebilirsiniz.

### Radyo İstasyonlarını Otomatik Olarak Değiştirmek

 Frekans bandının üstündeki bir sonraki kanalı aramak için basın.

Frekans bandında hızla ileri doğru arama yapmak için düğmeye basılı tutun.

 Frekans bandının altındaki bir sonraki kanalı aramak için basın.

Frekans bandında hızla geriye doğru arama yapmak için düğmeye basılı tutun.

### Radyo Kanalını Kaydetme

Dokunmatik ekrandaki kayıt düğmelerinden birine basın ve basılı tutun.

**Not:** Radyo, radyo kanalının kaydedildiğini belirtmek üzere kısa bir süre sessiz kalır.

### DİJİTAL RADYO - ŞU ÖZELLİKLERE SAHİP OLMAYAN ARAÇLAR: SYNC

### Bir Radyo İstasyonunun Seçimi

 Mevcut radyo istasyonlarını görüntülemek için düğmeye basın.

## Müzik Sistemi

Düğmeye art arda basarak, istenilen radyo istasyonuna gidebilirsiniz.

**OK** düğmesine basın.

### Önceden Ayarlanmış İstasyonlar

Bir radyo istasyonunu kaydetmek için, numaralı kaydetme düğmelerine basın ve tutun.

**Not:** Her radyo kaynağı için altı kayıt saklanabilir.

### İstasyonları Manuel Olarak Değiştirmek



E248947

İstasyonu değiştirmek için kumanda düğmesini döndürün.

### Radyo İstasyonlarını Otomatik Olarak Değiştirmek

 Frekans bandının üstündeki bir sonraki kanalı aramak için basın.

Frekans bandında hızla ileri doğru arama yapmak için düğmeye basılı tutun.

 Frekans bandının altındaki bir sonraki kanalı aramak için basın.

Frekans bandında hızla geriye doğru arama yapmak için düğmeye basılı tutun.

### Listeden bir İstasyon Seçmek

**OK** düğmesine basarak mevcut kanalları görebilirsiniz. İstenilen kanalı veya istasyonu listeden seçebilirsiniz.

### DİJİTAL RADYO - ŞU ÖZELLİKLERE SAHİP OLAN ARAÇLAR: SYNC 2.5

#### Radyonun Kullanılması



Özellik çubuğunda ses seçeneğini seçin.

#### Bir Listeden Bir Radyo İstasyonu Seçme

1. **Kaynaklar** öğesini seçin.
2. **DAB** öğesini seçin.
3. **Gözet** öğesini seçin.
4. Listeden bir radyo istasyonu seçin.

#### Radyo İstasyonlarını Manuel Olarak Değiştirmek



E270235

Frekansı değiştirmek için kontrolü çevirin.

#### Radyo İstasyonlarını Otomatik Olarak Değiştirmek



Frekans bandının üstündeki bir sonraki kanalı aramak için basın.

Frekans bandında hızla ileri doğru arama yapmak için düğmeye basılı tutun.



Frekans bandının altındaki bir sonraki kanalı aramak için basın.



Frekans bandında hızla geriye doğru arama yapmak için düğmeye basılı tutun.

### Radio Kanalını Kaydetme

Dokunmatik ekrandaki kayıt düğmelerinden birine basın ve basılı tutun.

**Not:** *Radio, radyo kanalının kaydedildiğini belirtmek üzere kısa bir süre sessiz kalır.*

### MÜZİK SİSTEMİ BİRİMİ SAAT VE TARİH GÖSTERGELERİ - ŞU ÖZELLİKLERE SAHİP OLMAYAN ARAÇLAR: SYNC

#### Saatin Ayarlanması



Düğmeye basınız.

Saati seçin ve ekrandaki talimatları izleyin.

### MÜZİK SİSTEMİ BİRİMİ SAAT VE TARİH GÖSTERGELERİ - ŞU ÖZELLİKLERE SAHİP OLAN ARAÇLAR: SYNC 2.5



Özellik çubuğunda ayarlar seçeneğini işaretleyin.

1. **Saat** ögesini seçin.
2. Saati ayarlayın.

### BLUETOOTH BİR CİHAZIN BAĞLANMASI - ŞU ÖZELLİKLERE SAHİP OLMAYAN ARAÇLAR: SYNC

#### Cihaz Eşleştirme



Düğmeye basınız.

Bluetooth'u seçin ve ekrandaki talimatları izleyin.

**Not:** Yeni bir cihazı eşleştirirken kişileri indirmeyi seçebilir, bunu birincil cihaz olarak ayarlayabilir ve Acil Durum Desteğini devreye alabilirsiniz.

### **BLUETOOTH BİR CİHAZIN BAĞLANMASI - ŞU ÖZELLİKLERE SAHİP OLAN ARAÇLAR: SYNC 2.5**

Cihazınızda ayarlar menüsüne gidin ve Bluetooth'u açın.



Özellik çubuğunda ayarlar seçeneğini seçin.

1. **Bluetooth** öğesini seçin.
2. Bluetooth'u açın.
3. **Bir Bluetooth cihazı ekle** öğesini seçin.

**Not:** Bir istem, cihazınızda aracınızın modelini aramanız için sizi uyarır.

4. Cihazınızdan aracınızı seçin.

**Not:** Cihazınızda ve dokunmatik ekranınızda bir sayı görünür.

5. Cihazınızda görünen sayının dokunmatik ekrandaki sayıyla eşleştiğini onaylayın.

**Not:** Dokunmatik ekran, cihazınızı başarıyla eşleştirdiğinizi belirtir.

### **CD ÇALAR - ŞU ÖZELLİKLERE SAHİP OLMAYAN ARAÇLAR: SYNC**

Compact Disk (CD) çalar torpido gözündedir.

CD çalar sadece standart 12 cm değerindeki diskleri çalar.

MP3 ve WMA disklerini çalabilirsiniz.

**Not:** Diskler karışık ses dosyası çeşitleri içerebilir.

## Müzik Sistemi

**Not:** Teknik uyumsuzluk yüzünden, belirli kaydedilebilir ve yeniden yazılabilir diskler compact disk çalarda doğru şekilde çalınmayabilir.

**Not:** Ev yapımı CD'lerin yapışkanlı etiketler yerine keçeli kalemle işaretlenmesi tavsiye edilir.

### CD çalmak

 Menüyü görüntülemek için düğmeye basınız.

Düğmeye art arda basarak, CD çalar içinde gezinebilirsiniz.

**OK** düğmesine basın.

 Bir parça seçmek için düğmeye basınız. Parçayı duraklatmak için düğmeye tekrar basınız.

 Bir sonraki parçaya atlamak için düğmeye basınız.

Parçayı hızlı ileri almak için düğmeye basınız ve basılı tutunuz.

 Parçanın başına dönmek için düğmeye bir kez basınız. Önceki parçalara dönmek için düğmeye art arda basınız.

Hızlı geri almak için düğmeye basınız ve basılı tutunuz.

### CD ÇALAR - ŞU ÖZELLİKLERE SAHİP OLAN ARAÇLAR: SYNC 2.5

Compact Disk (CD) çalar torpido gözündedir.

CD çalar sadece standart 12 cm değerindeki diskleri çalar.

MP3 ve WMA disklerini çalabilirsiniz.

**Not:** Diskler karışık ses dosyası çeşitleri içerebilir.

**Not:** Teknik uyumsuzluk yüzünden, belirli kaydedilebilir ve yeniden yazılabilir diskler compact disk çalarda doğru şekilde çalınmayabilir.

**Not:** Ev yapımı CD'lerin yapışkanlı etiketler yerine keçeli kalemle işaretlenmesi tavsiye edilir.

### CD Çaları Kullanma

 Özellik çubuğunda ses seçeneğini seçin.

1. **Kaynaklar** ögesini seçin.
2. **CD** ögesini seçin.

### CD çalmak

 Bir parça çalmak için düğmeye basın. Parçayı duraklatmak için tekrar düğmeye basın.

 Bir sonraki parçaya geçmek için düğmeye basın.

Parçayı hızlı ileri almak için basılı tutun.

 Parçanın başlangıcına dönmek için düğmeye bir kez basın. Önceki parçalara dönmek için düğmeye art arda basınız.

Hızlı geri sarmak için düğmeye basılı tutun.

### BLUETOOTH MÜZİK AKIŞI - ŞU ÖZELLİKLERE SAHİP OLMAYAN ARAÇLAR: SYNC

#### Bir Bluetooth Kaynağının Seçilmesi

 Menüü görüntülemek için düğmeye basın.

Bluetooth cihaza ilerlemek için düğmeye tekrar tekrar basın.

**OK** düğmesine basın.

 Parçayı çalmak için düğmeye basın. Parçayı duraklatmak için tekrar düğmeye basın.

## Müzik Sistemi



Bir sonraki parçaya geçmek için düğmeye basın.

Parçayı hızlı ileri almak için basılı tutun.



Parçanın başlangıcına dönmek için düğmeye bir kez basın. Önceki parçalara dönmek için düğmeye tekrar tekrar basın.

Hızlı geri sarmak için düğmeye basılı tutun.

**Not:** Tüm telefonlarda tüm işlevler desteklenmez.

### **BLUETOOTH MÜZİK AKIŞI - ŞU ÖZELLİKLERE SAHİP OLAN ARAÇLAR: SYNC 2.5**

Yerel Ford web sitesinden cihazınızın uyumluluğunu kontrol edin.

Cihazınızı eşleştirin.

Bkz. **Bluetooth bir cihazın bağlanması** (sayfa 566).



Özellik çubuğunda ses seçeneğini seçin.

**Kaynaklar** ögesini seçin.



Bluetooth seçeneğini seçin.



Parçayı çalmak için düğmeye basın.

Parçayı duraklatmak için tekrar düğmeye basın.



Bir sonraki parçaya geçmek için düğmeye basın.

Parçayı hızlı ileri almak için basılı tutun.



Parçanın başlangıcına dönmek için düğmeye bir kez basın. Önceki parçalara dönmek için düğmeye tekrar tekrar basın.

Hızlı geri sarmak için düğmeye basılı tutun.

## Müzik Sistemi

### USB CİHAZINDAN MEDYA OYNATMA - ŞU ÖZELLİKLERE SAHİP OLMAYAN ARAÇLAR: SYNC

#### Desteklenen Ses Dosyası Biçimleri

MP3, WMA, WAV, M4A, M4B, AAC ve FLAC biçimlerini de içeren ses dosyalarını çalabilirsiniz.

**Not:** NTFS dosya sistemi desteklenmez.

#### USB Aygıtların Seçilmesi

 Menüü görüntülemek için düğmeye basın.

USB cihazınıza ilerlemek için düğmeye tekrar tekrar basın.

**OK** düğmesine basın.

#### USB Cihazından Müzik Çalma

 Bir parça çalmak için düğmeye basın. Parçayı duraklatmak için tekrar düğmeye basın.

 Bir sonraki parçaya geçmek için düğmeye basın.

Parçayı hızlı ileri almak için basılı tutun.

 Bir parçanın başlangıcına dönmek için düğmeye bir kez basın. Önceki parçalara dönmek için düğmeye tekrar tekrar basın.

Hızlı geri sarmak için düğmeye basılı tutun.

#### Kategorilere Göre Sıralama

Müziğinizi sanatçı veya albüm gibi belirli kategorilerde sıralayabilir ve dinleyebilirsiniz.

## Müzik Sistemi

Mevcut kategorileri görüntülemek için **OK** düğmesine basın.

### **USB CİHAZINDAN MEDYA OYNATMA - ŞU ÖZELLİKLERE SAHİP OLAN ARAÇLAR: SYNC 2.5**

#### **Desteklenen Dosya Biçimleri**

Sistem aşağıdaki dosya biçimlerini desteklemektedir:

- MP3, M4A, M4B, WMA, WAV, AAC, FLAC, APE ve AIFF ses dosyası biçimleri.
- ext2, exFAT, FAT, FAT32, NTFS ve HFS+ dosya sistemleri.

#### **USB Aygıtların Seçilmesi**

Cihazınızı USB girişine bağlayın.

 Özellik çubuğunda ses seçeneğini seçin.

**Kaynaklar** öğesini seçin.



USB seçeneğini seçin.

#### **USB Cihazından Müzik Çalma**



Bir parça çalmak için düğmeye basın.

Parçayı duraklatmak için tekrar düğmeye basın.



Bir sonraki parçaya geçmek için düğmeye basın.

Parçayı hızlı ileri almak için basılı tutun.



Bir parçanın başlangıcına dönmek için düğmeye bir kez basın.

Önceki parçalara dönmek için düğmeye tekrar tekrar basın.

Parçayı hızlı geri sarmak için düğmeye basılı tutun.

### Kategorilere Göre Sıralama

Müziğinizi sanatçı veya albüm gibi belirli kategorilerde sıralayabilir ve dinleyebilirsiniz.

### USB PORTU

USB girişleri, aşağıdaki konumlarda bulunabilir:

- Müzik sistemi birimi ekranının arkasında, gösterge tablosunun üzerinde.
- Klima kumandasının altında, gösterge tablosunun üzerinde. Bkz. **Kısaca** (sayfa 34).
- Orta konsolda.

USB portunu bir cihazı şarj etmek için sadece motor çalışırken kullanabilirsiniz.

### UYGULAMALAR - ŞU ÖZELLİKLERE SAHİP OLAN ARAÇLAR: SYNC 2.5

**Not:** Sistem üzerinden uygulamalarınızı kullanmadan önce, veri tarifinizi kontrol etmenizi öneririz. Bunların kullanılması ek ücretlerle sonuçlanabilir.

**Not:** Uygulama sağlayıcısının uygulamalarını kullanmadan önce, sağlayıcının hüküm ve koşullarını ve gizlilik politikasını kontrol etmenizi öneririz.

**Not:** Sistem üzerinden kullanmak istediğiniz uygulamalar için etkin bir hesabınız olduğundan emin olun.

**Not:** Bazı uygulamalar kurulum olmadan çalışır. Bazıları ise kullanmadan önce bazı kişisel ayarları yapılandırmanızı gerektirir.



### Apple CarPlay Kullanımı

#### Apple CarPlay'in Açılması

1. Cihazınızı bir USB girişine bağlayın.
2. Dokunmatik ekrandaki talimatlara uyun.

**Not:** Apple CarPlay kullanılırken, sistemdeki bazı özellikler kullanılamaz.

#### Apple CarPlay'i Kapatmak



Özellik çubuğunda ayarlar seçeneğini işaretleyin.

1. **Apple CarPlay tercihleri** öğesini seçin.
2. Apple CarPlay'i devre dışı bırakın.

#### Bir iOS Cihazında Uygulamaları Kullanma

**Not:** Mevcut uygulamalar hakkında daha fazla bilgi için yerel Ford web sitesine bakın.

Sistem üzerinden bir uygulamayı ilk defa başlattığınızda, belirli izinler vermeniz istenebilir. Verdiğiniz izinleri, aracınız hareket halinde olmadığı sürece istediğiniz zaman gözden geçirebilir ve değiştirebilirsiniz.



Özellik çubuğunda uygulamalar seçeneğini işaretleyin.

1. Apple CarPlay özelliğini kapatın.
2. Cihazınızı bir USB girişine bağlayın.
3. Cihazınızda kullanmak istediğiniz uygulamaları sistem üzerinden başlatın.

**Not:** Cihazınızda uygulamaları kapatırsanız, bunları sistem üzerinden kullanamazsınız.

4. **Mobil uygulama ara** öğesini seçin.

**Not:** Sistem, cihazınızda çalışan uyumlu uygulamaları arar ve bunlara bağlanır.

- 5 Dokunmatik ekranda kullanmak istediğiniz uygulamayı seçin.

### Android Auto Kullanımı

#### Android Auto'nun Açılması

1. Cihazınızı bir USB girişine bağlayın.
2. Dokunmatik ekrandaki talimatlara uyun.

**Not:** Ayarlar menüsünden Android Auto seçeneğini etkinleştirmeniz gerekebilir.

**Not:** Android Auto kullanılırken, sistemdeki bazı özellikler kullanılamaz.

#### Android Auto'yu Kapatmak

 Özellik çubuğunda ayarlar seçeneğini işaretleyin.

1. **Android Auto tercihleri** ögesini seçin.
2. Android Auto'yu devre dışı bırakın.

### Android Cihazında Uygulamaları Kullanma

**Not:** Mevcut uygulamalar hakkında daha fazla bilgi için yerel Ford web sitesine bakın.

Sistem üzerinden bir uygulamayı ilk defa başlattığınızda, belirli izinler vermeniz istenebilir. Verdiğiniz izinleri, aracınız hareket halinde olmadığı sürece istediğiniz zaman gözden geçirebilir ve değiştirebilirsiniz.

 Özellik çubuğunda uygulamalar seçeneğini işaretleyin.

1. Android Auto özelliğini kapatın.
2. Cihazınızı eşleştirin.
3. Cihazınızda kullanmak istediğiniz uygulamaları sistem üzerinden başlatın.

**Not:** Cihazınızda uygulamaları kapatırsanız, bunları sistem üzerinden kullanamazsınız.

## Müzik Sistemi

---

4 **Mobil uygulama ara**  
öğesini seçin.

**Not:** *Sistem, cihazınızda  
çalışan uyumlu uygulamaları  
arar ve bunlara bağlanır.*

5 Dokunmatik ekranda  
kullanmak istediğiniz  
uygulamayı seçin.

## Müzik Sistemi

### Uygulamalarda Sorun Giderme

Belirti	Olası Neden ve Çözüm
Sistem hiçbir uygulamayı bulamıyor.	<ul style="list-style-type: none"><li>– Uyumsuz cihaz.<ul style="list-style-type: none"><li>• OS 2.3 veya daha üst sürümüne sahip bir Android cihazınız ya da iOS 5.0 veya daha üst sürümüne sahip bir iOS 3GS cihazınız olması gerekir. AppLink uyumlu uygulamaları bulmak için Android cihazınızı eşleştirin ve bağlayın. AppLink uyumlu uygulamaları bulmak için iOS cihazınızı bir USB girişine bağlayın.</li></ul></li></ul>
Uyumlu ve düzgün bağlanmış bir cihazım var ancak sistem hala hiçbir uygulamayı bulamıyor.	<ul style="list-style-type: none"><li>– AppLink uyumlu uygulamalar cihazınızda yüklü değildir.<ul style="list-style-type: none"><li>• Uygulamanın en güncel sürümünü indirin ve kurun.</li></ul></li><li>– AppLink uyumlu uygulamalar cihazınızda çalışmamaktadır.<ul style="list-style-type: none"><li>• Uygulamaları başlatarak sistemin bunları bulmasına izin verin ve gerekli olduğu durumlarda uygulamalarda oturum açtığınızdan emin olun.</li></ul></li><li>– Uygulama ayarları hatalı.<ul style="list-style-type: none"><li>• Cihazınızda uygulama ayarlarını kontrol edip düzenleyin ve gerekiy-</li></ul></li></ul>

## Müzik Sistemi

Belirti	Olası Neden ve Çözüm
	orsa sistemin uygulamaya erişmesine izin verin.
Uyumlu ve düzgün bağlanmış bir cihazım var ve uygulamalarım çalışıyor ancak sistem hala hiçbir uygulamayı bulamıyor.	– Uygulamalar tam olarak kapatılmamış. • Uygulamaları yeniden başlatın ve tekrar deneyin.
Düzgün bağlanmış bir Android cihazım var, uygulamalarımı yeniden başlattım ve çalışıyor ancak sistem hala bunları bulamıyor.	– Android işletim sistemlerinin bazı eski sürümlerinde bulunan bir sorun, uygulamaların bulunamamasına neden olabilmektedir. • Sistemi cihazınıza tekrar bağlanmaya zorlamak için Bluetooth'u kapatın ve tekrar açın.

## Müzik Sistemi

<b>Belirti</b>	<b>Olası Neden ve Çözüm</b>
Düzgün bağlanmış bir iOS cihazım var, uygulamalarımı yeniden başlattım ve çalışıyor ancak sistem hala bunları bulamıyor.	<ul style="list-style-type: none"><li>– Kablo bağlantı sorunu.<ul style="list-style-type: none"><li>• Kabloyu cihazınızdan çıkarın, bir dakika bekleyin ve kabloyu tekrar bağlayarak sistemi cihazınıza yeniden bağlanmaya zorlayın.</li></ul></li></ul>
Sistemin bulunduğu bir ortam uygulamasının çalışmakta olduğu bir Android cihazım var ancak sesi duyamıyorum veya çok az duyabiliyorum.	<ul style="list-style-type: none"><li>– Cihazın ses seviyesi düşüktür.<ul style="list-style-type: none"><li>• Cihazınızın sesini açın.</li></ul></li></ul>
Çeşitli uyumlu uygulamaların çalışmakta olduğu bir Android cihazım var ancak sistem uygulamaların hepsini bulamıyor.	<ul style="list-style-type: none"><li>– Cihaz sınırlaması. Bazı Android cihazlarda uygulamaların bağlanmak için kullanabileceği sınırlı sayıda Bluetooth girişi vardır. Cihazınızda, mevcut Bluetooth girişlerinin sayısından daha fazla uygulama çalışıyorsa sistem bunların hepsini bulamaz.<ul style="list-style-type: none"><li>• Sistemin kullanmak istediğiniz uygulamaları bulabilmesi için uygulamalardan bazılarını kapatın.</li></ul></li></ul>

### SES TANIMA İŞLEVİNİN KULLANILMASI

#### Telefon Ses Hizmeti

Bu sistem, telefonunuzun ses tanıma özelliklerini kullanmanıza ve sürüşünüze odaklanmanıza olanak verir.



Direksiyon simidi üzerindeki sesli kumanda düğmesine basın.

**Not:** Bu, yalnızca Bluetooth aracılığıyla bağlanıldığında çalışır. Bkz. **Bluetooth bir cihazın bağlanması** (sayfa 565).

**Not:** Ses tanımayı kullanırken cihazda ayarlı olan dili kullanın.

**Not:** Sistem üzerinden telefon ses hizmetini kullanmadan önce, veri tarifinizi kontrol etmenizi öneririz. Bunların kullanılması ek ücretlerle sonuçlanabilir.

## Müzik Sistemi

### MÜZİK SİSTEMİNDE SORUN GİDERME - ŞU ÖZELLİKLERE SAHİP OLAN ARAÇLAR: SYNC 2.5

Belirti	Olası Neden ve Çözüm
Sistem çalışmıyor.	<ul style="list-style-type: none"><li>Çalışmayı durduran işlevi onarmak için sistemi sıfırlayabilirsiniz.</li><li>Sistem sıfırlama işlemi, işlevselliği eski haline getirmek için tasarlanmıştır ve kaydettiğiniz hiçbir kişisel veriyi silmez.</li></ul>
Kişisel verileri sistemden silmek istiyorum.	<ul style="list-style-type: none"><li>Sistemi fabrika ayarlarına geri döndürmek için genel sıfırlama gereklidir.</li><li>Bu işlem, kaydedilmiş olan tüm kişiler verilerinizi siler.</li></ul>
Sistem güncel değil.	<ul style="list-style-type: none"><li>En güncel sürüm kurulu değil.</li><li>En güncel sürümü indirebilir veya sistemi otomatik güncelleme yapması için ayarlayabilirsiniz.</li></ul>

#### Sistemin Sıfırlanması

1. Ekran kararana kadar yukarıya doğru arama ve müzik sistemi güç düğmelerini aynı anda basılı tutun.

2. Sistemin sıfırlama işleminin tamamlanması için üç dakika bekleyin.



## Müzik Sistemi

### Sistemi Güncelleme

**Not:** Araç Sıcak Noktası gibi bağlı servisleri güncel tutmak amacıyla, güvenlik güncellemeleri ve hata düzeltmeler de dahil olmak üzere, aracınızdaki işletim sistemi yazılımını size önceden bildirim yapmadan güncellememiz gerekebilir.

### Sistemi Bir USB Sürücüsü Kullanarak Güncelleme

#### Bir Güncelleme İndirme

1. Yerel Ford web sitesindeki sistem güncelleme sayfasına gidin.

2. Güncellemeyi indirin.

**Not:** Web sitesi bir güncelleme mevcut olduğunda sizi bilgilendirir.

3. Bilgisayarınıza bir USB sürücüsü takın.

**Not:** USB sürücüsünün boş olması ve web sitesinde belirtilen minimum gereksinimleri karşılaması gerekir.

4. Güncellemeyi USB sürücüsüne indirmek için verilen talimatları izleyin.

### Bir Güncelleme Yükleme

**Not:** Bir yükleme işlemi devam ederken sistemi kullanabilirsiniz.

1. Diğer tüm USB cihazlarını USB girişlerinden çıkarın.
2. Güncellemeyi içeren USB sürücüsünü bir USB girişine takın.

**Not:** Yükleme işlemi 10 dakika içinde otomatik olarak başlar.

### Sistemi Wi-Fi Ağ Bağlantısı Kullanarak Güncelleme

#### Bir Wi-Fi Ağına Bağlanma

 Özellik çubuğunda ayarlar seçeneğini işaretleyin.

1. **Wi-Fi** öğesini seçin.
2. **Kullanılabilir ağları görüntüle** öğesini seçin.

3. Mevcut bir ağ seçin.

**Not:** *Güvenli bir ağa bağlanmak için ağ parolasını girin.*

### **Otomatik Sistem Güncellemelerini Açma**

 Özellik çubuğunda ayarlar seçeneğini işaretleyin.

1. **Otomatik güncellemeler** ögesini seçin.

2. Otomatik sistem güncellemelerini açın.

Sistem, artık bir Wi-Fi ağına bağlandığı zaman sistem güncellemelerini arayacak ve alacak şekilde ayarlanmıştır.

**Not:** *Bir indirme işlemi devam ederken sistemi kullanabilirsiniz.*

**Not:** *Bir indirme işlemi devam ederken sistemin Wi-Fi ağına bağlantısı kesilirse, indirme işlemi sistem Wi-Fi ağına bağlandığı bir sonraki anda devam eder.*

### **Genel Sıfırlama**

 Özellik çubuğunda ayarlar seçeneğini işaretleyin.

1. **Genel** ögesini seçin.

2. **Tümünü sıfırla** ögesini seçin.

3. **Devam et** ögesini seçin.

**Not:** *Bir ana sıfırlama işlemi gerçekleştirirseniz, sistem aracınızı araç ağ operatörünüzün hesabından kaldırmaz. Aracınızı hesaptan kaldırmak için araç ağ operatörünüzle iletişim kurun.*

**Not:** *Ana sıfırlama işlemi gerçekleştirirseniz sistem, yetkili kullanıcıları ve kişisel verileri kaldırır.*

## GENEL BİLGİLER



**UYARI:** Dikkatiniz dağılmış bir şekilde araç kullanmak aracın kontrolünü kaybetmenize, kazaya ve yaralanmaya neden olabilir. Dikkatinizi dağıtabilecek bir cihaz kullanırken çok dikkatli olmanızı öneririz. En önemli sorumluluğunuz aracı güvenli bir şekilde kullanmaktır. Sürüş esnasında elinizi kullanmanızı gerektirecek cihazlar yerine, mümkünse sesle kumanda edilebilen sistemler kullanmanızı tavsiye ediyoruz. Seyir sırasında elektronik donanımların kullanımı ile ilgili yürürlükteki yerel kanunlar hakkında bilgi sahibi olduğunuzdan emin olun.

## SYNC Hakkında

Sistem, aracınızda sesli komutlar ve dokunmatik ekran kullanarak eğlence, bilgi ve iletişim sistemleriyle etkileşim kurmanıza olanak tanır. Sistem; ses, telefon, navigasyon, mobil uygulamalar ve ayarlar ile kolay bir şekilde etkileşime girmenizi sağlar.

**Not:** *Sistemi açtıktan sonra, kontağı açmadan bir saate kadar kullanabilirsiniz.*

**Not:** *Sistemi, kontağı kapattıktan sonra 10 dakika boyunca veya bir kapıyı açana kadar kullanabilirsiniz.*

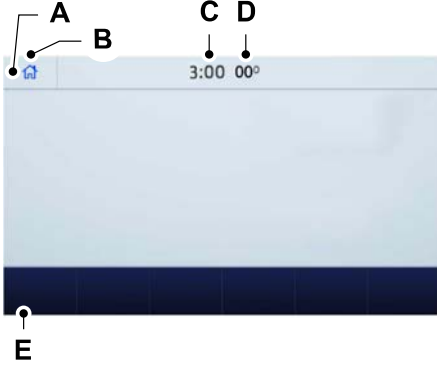

**Not:** *Güvenliğiniz için bazı özellikler hıza bağlıdır. Aracınızın hızı 5 km/h değerinin altındayken kullanımları sınırlandırılır.*

## Dokunmatik Ekran kullanımı



- A Durum çubuğu.  
B Ana ekran.  
C Saat. Bkz. **Ayarlar** (sayfa 620).  
D Dış hava sıcaklığı.  
E Özellik çubuğu.

## Durum Çubuğu

-  Cep telefonu mikrofonu sessize alınmış.  
 Müzik sistemi sessize alınmış.

-  Yazılım güncellemesi yüklendi.  
 Wi-Fi bağlı.  
 Cep telefonu dolaşımında.  
 Kısa mesaj alındı.  
 Acil Durum Desteği kapalı.  
 Cep telefonu ağ sinyali gücü.  
 Araç verilerinin paylaşılması açık.  
 Araç konumunun paylaşılması açık.  
 Araç verilerinin ve araç konumunun paylaşılması açık.  
 Trafik veri kaynağı: Canlı trafik.  
 Trafik veri kaynağı: Trafik yayını.



Kablosuz şarj cihazı etkin.

## Özellik Çubuğu



Radyo, USB, ortam oynatıcı veya Bluetooth cihaz kullanmak için bir seçim yapın. Bkz. **Eğlence Sistemi** (sayfa 597).



Klima ayarlarını düzenlemek için seçin. Bkz. **Klima** (sayfa 602).



Aramalar yapmak ve cep telefonunuzdaki rehber'e erişmek için seçin. Bkz. **Telefon** (sayfa 607).



Yön bulma sistemini kullanmak için seçin. Bkz. **Navigasyon (Yön Bulma)** (sayfa 611).



iOS veya Android cihazınızda uyumlu uygulamaları aramak ve kullanmak için seçin. Bkz. **Uygulamalar** (sayfa 618).



Sistem ayarlarını düzenlemek için seçin. Bkz. **Ayarlar** (sayfa 620).

## Dokunmatik Ekranın Temizlenmesi

Bkz. **İç temizlik** (sayfa 465).

## Sistemi Güncelleme

### Sistemi Bir USB Sürücüsü Kullanarak Güncelleme

#### Bir Güncelleme İndirme

1. Yerel Ford web sitesindeki SYNC güncelleme sayfasına gidin.
2. Güncellemeyi indirin.

**Not:** Web sitesi bir güncelleme mevcut olduğunda sizi bilgilendirir.

3. Bilgisayarınıza bir USB sürücüsü takın.

**Not:** USB sürücüsünün boş olması ve web sitesinde belirtilen minimum gereksinimleri karşılaması gerekir.

- 4 Güncellemeyi USB sürücüsüne indirmek için verilen talimatları izleyin.

### **Bir Güncelleme Yükleme**

**Not:** *Yükleme işlemi devam ederken sistemi kullanabilirsiniz.*

1. Diğer tüm USB cihazlarını USB girişlerinden çıkarın.
2. Güncellemeyi içeren USB sürücüsünü bir USB girişine takın.

**Not:** *Yükleme işlemi 10 dakika içinde otomatik olarak başlar.*

### **Sistemi Wi-Fi Ağ Bağlantısı Kullanarak Güncelleme**

#### **Otomatik Sistem Güncellemelerini Açma**

1. **Ayarlar** ögesini seçin.
2. **Otomatik güncellemeler** ögesini seçin.
3. **Otomatik Sistem Güncellemeleri** ögesini açın.

Sistem, artık bir Wi-Fi ağına bağlandığı zaman sistem güncellemelerini arayacak ve alacak şekilde ayarlanmıştır.

**Not:** *İndirme işlemi devam ederken sistemi kullanabilirsiniz.*

**Not:** *İndirme işlemi devam ederken sistemin Wi-Fi ağına bağlantısı kesilirse, indirme işlemi sistem Wi-Fi ağına bağlandığı bir sonraki anda devam eder.*

### **Bir Wi-Fi Ağına Bağlanma**

Bkz. **Aracı Wi-Fi Ağına Bağlama** (sayfa 547).

### **İlave Bilgiler ve Destek**

İlave bilgiler ve destek için, yetkili bir bayi ile iletişime geçmenizi veya yerel Ford web sitesine bakmanızı öneririz.

### SES TANIMA İŞLEVİNİN KULLANILMASI

Sistem, aracınızda sesli komutlar kullanarak eğlence, bilgi ve iletişim sistemleriyle etkileşim kurmanıza olanak tanır. Bu da ellerinizi direksiyon simidi üzerinde tutmanızı ve önünüzdeki yola odaklanmanızı sağlar.



Direksiyon simidindeki sesli kumanda düğmesine basın ve sesli komutu bekleyin.

**Not:** *Sesli komutu durdurup konuşmaya başlamak için ses kumanda düğmesine bir kez daha basın.*

**Not:** *Sesi ayarlamak için bir sesli komut oynatıldığında ses kumandasını açın.*

**Not:** *iOS cihazınızda Siri'yi kullanmak için direksiyon simidi üzerindeki ses kumanda düğmesine basılı tutun.*

Aşağıdaki sesli komutlar, herhangi bir ekranda size yardımcı olmak için tasarlanmıştır:

- **Komut listesi**
- **Yardım**

Aşağıdaki tablolarda, daha sık kullanılan sesli komutlardan bazıları listelenmektedir. Sesli komutların eksiksiz listesi için lütfen yerel Ford web sitesine başvurun.

**Genel**

<b>Sesli Komut</b>	<b>Açıklama</b>
___ komut listesi	Belirli bir özelliğe ilişkin sesli komutların listesini alın. <sup>1</sup>
İptal	Etkin bir sesli komut oturumunu iptal edin.
___ yardım	Belirli bir özelliğe ilişkin sesli komutların listesini alın. <sup>1</sup>
Geri git	Önceki ekrana geri dönün.
Ana menü	Ana menüye gidin.
Sonraki sayfa	Sonraki sayfaya gidin.
Önceki sayfa	Önceki sayfaya gidin.

<sup>1</sup> Özelliğin adını komuta ekleyin.



**Eğlence Sistemi****Müzik Sistemi Kaynağı**

<b>Sesli Komut</b>	<b>Açıklama</b>
Radyo	Radyoyu kullanın.
CD çalar	CD çaları kullanın.
Bluetooth ses sistemi	Bir Bluetooth cihazı kullanın.
USB	Bir USB veya ortam oynatıcı kullanın.

**Radyo**

<b>Sesli Komut</b>	<b>Açıklama</b>
AM	AM radyo dinleyin.
AM ____	Belirli bir AM frekansı ayarlayın. <sup>1</sup>
Dijital radyo ayarla	DAB radyo dinleyin.
FM ayarla	FM radyo dinleyin.
FM ____	Belirli bir FM frekansı ayarlayın. <sup>1</sup>

<sup>1</sup> Radyo frekansını komuttaki iki ondalık basamağa ekleyin.

**USB ve Ortam Oynatıcı**

<b>Sesli Komut</b>	<b>Açıklama</b>
Albüm ___ çal	Müziğinizi kategoriye göre çalın. <sup>1</sup>
Sanatçı ___ çal	
Sesli kitap ___ çal	
Tür ___ çal	
___ çalma listesini çal	
Pod yayını ___ çal	
Parça ___ çal	
Gözet tüm albümler	Bir USB cihazında müziklere göz atın.
Gözet tüm sanatçılar	
Gözet tüm sesli kitaplar	
Gözet tüm türler	
Gözet tüm çalma listeleri	
Gözet tüm pod yayınlarını	
Gözet tüm parçalar	
Gözet albüm ___	Bir USB cihazında kategorilere göre müziklere göz atın. <sup>1</sup>
Gözet sanatçı ___	
Gözet sesli kitap ___	

## SYNC™ 3

Sesli Komut	Açıklama
Gözet tür ___	
Gözet çalma listesi ___	
Gözet pod yayını ___	

<sup>1</sup> Komuta bir albüm adı, sanatçı adı, sesli kitap adı, tür adı, çalma listesi adı, podcast adı veya parça adı ekleyin. Adı tam olarak cihazınızda görüldüğü şekilde söyleyin.

## Telefon

Sesli Komut	Açıklama
Telefon eşleştir	Bir cep telefonu veya Bluetooth özellikli bir cihaz eşleştirin.
Yeniden çevir	Son aradığınız numarayı yeniden çevirin.
Çevir ___	Numara çevirin. <sup>1</sup>
Ara ___	Telefon rehberinizden belirli bir kişiyi arayın. <sup>2</sup>
Ara ___ ___	Telefon rehberinizden belirli bir kişiyi belirli bir konumdan arayın. <sup>3</sup>
Mesajı dinle	Bir kısa mesajı dinleyin.

## SYNC™ 3

<b>Sesli Komut</b>	<b>Açıklama</b>
__ numaralı mesajı dinle	Kısa mesaj listesinden belirli bir kısa mesaj dinleyin.
Mesajı yanıtla	Son kısa mesajı yanıtlayın.

<sup>1</sup> Komuta aramak istediğini numarayı ekleyin.

<sup>2</sup> Komuta telefon rehberinizden bir kişi adı ekleyin. İrtibat kişinin adını ve soyadını tam olarak cihazınızda görüldüğü şekilde söyleyin.

<sup>3</sup> Komuta telefon rehberinizden bir kişi adı ve konum ekleyin. İrtibat kişinin adını ve soyadını tam olarak cihazınızda görüldüğü şekilde söyleyin.

**Navigasyon (varsa)****Bir Hedef Belirleme**

<b>Sesli Komut</b>	<b>Açıklama</b>
Bir adres bul	Bir varış yeri adresi girin. İstendiğinde apartman numarasını, sokağı ve şehri girin.
İlgi noktası bul	Ada veya kategoriye göre ilgi çekici yer arayın.
En yakın ___ bul	Ada veya kategoriye göre yakınlığınızda ilgi çekici yer arayın. <sup>1</sup>
İlgi noktası kategorisi bul	Bir ilgi çekici yer kategorisi arayın. <sup>1</sup>
Varış noktası ev	Kaydettiğiniz ev adresinizi varış yeriniz olarak ayarlayın.
Varış noktası iş	Kaydettiğiniz işyerinizi varış yeriniz olarak ayarlayın.
Önceki varış noktaları	Önceki varış yerleri listesinde bir giriş görüntüleyin ve seçin.
Favori varış noktaları	Sık kullanılan varış yerleri listesini görüntüleyin ve buradan bir öge seçin.

<sup>1</sup> Komuta bir ilgi noktası kategorisi veya önemli bir marka veya zincir adını ekleyin.

**Güzergah Kılavuzu**

<b>Sesli Komut</b>	<b>Açıklama</b>
Rota iptal	Mevcut güzergahı iptal edin.
Yeniden yönlendir	Alternatif bir güzergah seçin.
Komutu tekrarla	Son kılavuz iletisini tekrarlayın.
Rotayı göster	Güzergaha genel bir bakış görüntüleyin.
Harita göster	Dokunmatik ekranda haritayı görüntüleyin.
Kuzeyi yukarıda göster	Dokunmatik ekranın en üstüne doğru kuzeyi gösteren iki boyutlu harita görüntüleyin.
Gidilen yönü yukarıda göster	Dokunmatik ekranın en üstüne doğru seyahat ettiğiniz yönü gösteren iki boyutlu harita görüntüleyin.
3D göster	Ön tarafa doğru seyahat ettiğiniz yönü gösteren üç boyutlu harita görüntüleyin.

## Uygulamalar

### Genel

<b>Sesli Komut</b>	<b>Açıklama</b>
Mobil uygulamalar	Bir uygulama başlatın. Sistem uygulama adını ister.
Uygulamaları listele	Cihazınızda çalışan uygulamaların bir listesini alın.
Uygulama ara	Cihazınızda çalışan uyumlu uygulamaları arayın ve bunlara bağlanın.

### Etkin Uygulama

<b>Sesli Komut</b>	<b>Açıklama</b>
___ yardımı	Belirli bir uygulamaya ilişkin sesli komutların listesini alın. <sup>1</sup>
Kapat ___	Bir uygulamayı kapatın. <sup>1</sup>

<sup>1</sup> Komuta bir uygulama adı ekleyin.

**Ses Ayarları**

<b>Sesli Komut</b>	<b>Açıklama</b>
Ses ayarları	Ses ayarları menüsüne gidin.
Standart etkileşim modu	Uzun sesli komutları açın.
Gelişmiş etkileşim modu	Kısa sesli komutları açın.
Çağrı onayını aç	Arama onayını açın. Sistem, bir arama yapmadan önce onay vermenizi ister.
Çağrı onayını kapat	Arama onayını kapatın. Sistem, bir arama yapmadan önce onay vermenizi istemez.
Sesli komut listesini aç	Sesli komutları gösterme özelliğini açın.
Sesli komut listesini kapat	Sesli komutları gösterme özelliğini kapatın.



## Otomatik Üfleyici Fan Motoru Hızı Azaltma

Gerektiğinde, sesli komutları kullandığınız sırada aracınızdaki arka plan seslerinin miktarını azaltmak için sistem üfleyici fan motoru hızını azaltır. İşiniz bittiğinde normale döner.

## Otomatik Üfleyici Fan Motoru Hızı Azaltma İşlevini Kapatma

**A/C** ve çevrim havası düğmelerine aynı anda basın.

## EĞLENCE SİSTEMİ



Özellik çubuğunda ses seçeneğini seçin.

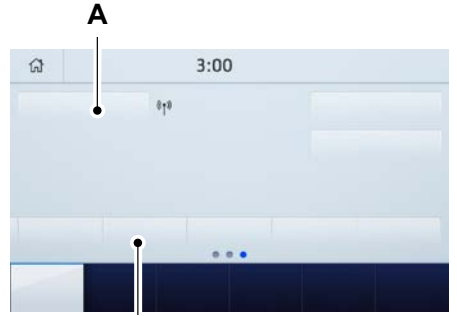

- A** Müzik kaynağı. Farklı bir müzik kaynağı seçmek için işaretleyin.
- B** Önayarlar. Daha fazla ön ayar görüntülemek için sola kaydırın.

Dokunmatik ekranı veya sesli komutları kullanarak bu seçeneklere erişebilirsiniz.

## Radyonun Kullanılması

### AM/FM Radyo İstasyonunun Ayarlanması

1. **Kaynaklar** ögesini seçin.
2. **AM** veya **FM** ögesini seçin.



E270235

- 3 Frekansı deęiřtirmek için kontrolü çevirin.

### Bir Listedeki FM Radyo İstasyonu Seçme

1. **Kaynaklar** öęesini seçin.
2. **FM** öęesini seçin.
3. **İstasyonlar** öęesini seçin.
4. Listedeki bir radyo istasyonu seçin.

### Bir Listedeki Dijital Radyo İstasyonu Seçme

1. **Kaynaklar** öęesini seçin.
2. **DAB** öęesini seçin.
3. **Gözet** öęesini seçin.
4. Bir grup seçin.

5. Listedeki bir radyo istasyonu seçin.

### Dijital Radyo İstasyonlarını Manuel Olarak Deęiřtirmek



E270235

İstasyonu deęiřtirmek için kumanda düęmesini döndürün.

### Radyo İstasyonlarını Otomatik Olarak Deęiřtirmek

 Frekans bandının üstündeki bir sonraki kanalı aramak için basın.

Frekans bandında hızla ileri doğru arama yapmak için düğmeye basılı tutun.

 Frekans bandının altındaki bir sonraki kanalı aramak için basın.

Frekans bandında hızla geriye doğru arama yapmak için düğmeye basılı tutun.

### **Radyo Kanalını Kaydetme**

Kayıt düğmelerinden birine basın ve basılı tutun.

**Not:** *Radyo, radyo kanalının kaydedildiğini belirtmek üzere kısa bir süre sessiz kalır.*

### **Trafik Anonslarını Açma**

**Trafik (TA)** ögesini seçin.

**Not:** *Trafik anonslarını açtığınız takdirde, radyo istasyonlarından yayınlanan trafik anonsları, güzergahınızı planlamanıza yardımcı olmak için geçerli müzik kaynağını durdurur.*

### **Bir Bluetooth Cihazından Müzik Akışı**

Yerel Ford web sitesinden cihazınızın uyumluluğunu kontrol edin.

Cihazınızı eşleştirin. Bkz. **Telefon** (sayfa 607).

**Kaynaklar** ögesini seçin.

 Bluetooth'u seçin.

### **Bir Bluetooth Cihazında Parçalar Arama**

**Gözet** ögesini seçin.

Bir parça seçin.

**Not:** *Geçerli parça ile ilgili bilgileri görüntülemek için kapak resmini seçin.*

### **Bir Bluetooth Cihazındaki Parçaları Rastgele Sırada Çalma**

 Parçaları rastgele sırada çalmak için seçin.

### Bir Bluetooth Cihazındaki Parçaları Yineleme



Parçaları yinelemek için yineleme simgesini seçin.

**Not:** Ses biçimli bir Bluetooth cihazında bir parçayı veya tüm parçaları yineleyebilirsiniz. Bir Bluetooth cihazındaki bir parçayı, tüm parçaları veya bir klasördeki tüm parçaları yineleyebilirsiniz.

**Not:** Bir parçanın yineleme moduna ayarlandığını gösteren küçük bir "bir" rakamı, yineleme simgesinin yanında görüntülenir. Bir klasörün yineleme moduna ayarlandığını gösteren küçük bir klasör simgesi yanda görüntülenir.

### Bir USB Veya Ortam Oynatıcıdan Müzik Çalma

Cihazınızı bir USB girişine bağlayın.

**Kaynaklar** ögesini seçin.



USB seçin.

**Not:** Müziğinizi çalmadan önce sistemin endekslemesi gerekir.

### Bir USB veya Ortam Oynatıcıda Parçalar Arama

**Gözet** ögesini seçin.

Bir parça seçin.

**Not:** Geçerli parça ile ilgili bilgileri görüntülemek için kapak resmini seçin.

**Not:** Ayrıca albüm, sanatçı, sesli kitap, tür, çalma listesi, podcast veya parça adına göre de arama yapabilirsiniz.

### Bir USB veya Ortam Oynatıcısındaki Parçaları Rastgele Sırada Çalma



Parçaları rastgele sırada çalmak için seçin.

## Bir USB veya Ortam Oynatıcıdaki Parçaları Yineleme



Parçaları yinelemek için yineleme simgesini seçin.

**Not:** *Ses biçimli bir USB veya ortam oynatıcıda bir parçayı veya tüm parçaları yineleyebilirsiniz. Bir USB'deki veya ortam oynatıcıdaki bir parçayı, tüm parçaları veya bir klasördeki tüm parçaları yineleyebilirsiniz.*

**Not:** *Bir parçanın yineleme moduna ayarlandığını gösteren küçük bir "bir" rakamı, yineleme simgesinin yanında görüntülenir. Bir klasörün yineleme moduna ayarlandığını gösteren küçük bir klasör simgesi yanda görüntülenir.*

## Desteklenen Cihazlar

Sistem iOS ve Android cihazlar da dahil olmak üzere USB veya ortam oynatıcıların birçoğunu destekler.

## Desteklenen Dosya Biçimleri

Sistem aşağıdaki dosya biçimlerini desteklemektedir:

- MP3, MP4, WMA, WAV, AAC, AIFF, APE, DSD ve FLAC ses dosyası biçimleri.
- MP3, WMA, WAV, M4A, M4B, AAC ve FLAC dosya uzantıları.
- FAT, exFAT ve NTFS dosya sistemleri.

## Ses Dosyası Meta Verileri

Sistem, meta veri etiketlerine göre USB veya ortam oynatıcınızdaki dosyaları düzenler. Meta veri etiketleri, dosya ile ilgili bilgiler içerir. USB veya ortam oynatıcınızdaki

dosyalara ilişkin meta veri etiketlerinde hiçbir bilgi bulunmuyorsa, sistem bunları "bilinmeyen" olarak sınıflandırır. Sistem bir USB cihazı veya ortam oynatıcıda en fazla 50.000 parçayı ve en fazla 10 cihazı dinleyebilir.

### KLİMA

Klima kumanda özelliklerine erişmek için dokunmatik ekrandaki klima düğmesine dokunun.

**Not:** *Fahrenheit ve Santigrat sıcaklık birimleri arasında geçiş yapabilirsiniz. Bkz. **Ayarlar** (sayfa 620).*

### Klima Kumanda Sistemi Menüüne Erişim

**MENU** Ön klima sistemine ait ek kontrollere erişmek için düğmeye dokunun.

### Hava Akışını Yönlendirmek



Hava akışını, ön cam hava kanallarına ve buğu çözücüye yönlendirmek için düğmeye dokunun.



Hava akışını, gösterge tablosu hava kanallarına yönlendirmek için düğmeye dokunun.



Hava akışını, ayak bölmesi hava kanallarına yönlendirmek için düğmeye dokunun.

Havayı, bu kanallardan çeşitli şekillerde aynı anda üflenmek üzere yönlendirebilirsiniz.

### Fan Motoru Hızının Ayarlanması



Aracınızda çevrim halindeki havanın hacmini artırmak veya azaltmak için, yukarı veya aşağı ögesine dokunun.

## Sıcaklığın Ayarlanması

Sol taraftaki sıcaklığı ayarlamak için, sol taraftaki sıcaklık kumandasına yukarı veya aşağı yönde dokununuz.

**Not:** *Bu kumanda ayrıca çift bölge modunu kapattığınızda sağ taraftaki sıcaklığı da ayarlar.*

Sağ taraftaki sıcaklığı ayarlamak için, sağ taraftaki sıcaklık kumandasına yukarı veya aşağı yönde dokununuz.

## Otomatik Kip Açılması ve Kapatılması

**AUTO** Otomatik çalışmaya geçmek için düğmeye dokununuz, ardından sıcaklığı ayarlayınız.

Sistem, ayarladığınız sıcaklığa ulaşmak ve bunu muhafaza etmek için fan motoru devri, hava dağıtımı, klimanın çalışması ve dış veya çevrim havasını ayarlar.

## Klima Soğutma Sisteminin Açılması ve Kapatılması

**A/C** Ekranda klima seçeneklerini gösteren bir açılır pencere görüntülenir.

**MAKS KLİMA:** Soğutmayı etkinleştirmek ve maksimuma çıkarmak için düğmeye dokununuz. Sürücü ve yolcu sıcaklıkları düşüğe ayarlanır, çevrim havası gösterge tablosu kanallarından akar, havalandırma otomatik olarak açılır ve fan otomatik olarak en yüksek devire ayarlanır.

**A/C:** Klimayı açmak veya kapatmak için dokununuz. Soğutma performansını ve verimliliğini iyileştirmek için klimayı çevrim havasıyla kullanınız.

**Not:** Maksimum buz çözme gibi bazı durumlarda, klimayı kapatsanız dahi klima kompresörü çalışmaya devam edebilir.

## Klima Kumanda Sisteminin Açılması ve Kapatılması



Düğmeye dokununuz.

## Klima Kumandalı Koltukların Açılması ve Kapatılması



Klima kumandalı koltuk ayarları arasında gezinmek için düğmeye dokununuz.

## İki Bölge Modunun Açılması ve Kapatılması



Aracın sağ tarafına yönelik sıcaklık kumandasını açmak için, düğmeye dokununuz.

## Isıtmalı Dış Dikiz Aynalarının Açılması ve Kapatılması



Düğmeye dokununuz.

## Isıtmalı Ön Camın Açılması ve Kapatılması



Ön camı ince buz ve buğudan temizlemek için düğmeye dokununuz. Isıtmalı ön cam, kısa bir süre sonra devre dışı kalır.

## Isıtmalı Arka Camın Açılması ve Kapatılması



Arka camı ince buz ve buğudan temizlemek için düğmeye dokununuz.

## Isıtmalı Koltukların Açılması ve Kapatılması



Çeşitli ısı ayarları arasında gezinmek için düğmeye dokununuz.



## Isıtmalı Direksiyon Simidinin Açılması ve Kapatılması



Düğmeye dokunun.

## Maksimum Klima Soğutma Sisteminin Açılması ve Kapatılması



Maksimum soğutma için düğmeye dokunun.

Çevrim havası gösterge tablosu havalandırmalarından çıkar, klima açılır ve fan motoru en yüksek devire ayarlanır.

## Maksimum Buz Çözme Sisteminin Açılması ve Kapatılması



Maksimum buz çözme için düğmeye dokunun.

Hava ön cam hava kanallarından akar ve fan motoru en yüksek devire ayarlanır.

Bu ayarı aynı zamanda buğu gidermek ve ön camdaki ince buz tabakasını temizlemek için kullanabilirsiniz.

**Not:** Camın buğulanmasını önlemek amacıyla maksimum buz çözme açıkken çevrim havasını seçmenize izin verilmez.

**Not:** Maksimum buz çözmeyi seçtiğiniz takdirde ısıtmalı arka cam da açılır.

## Çevrim Havası Sisteminin Açılması ve Kapatılması



Dış hava ile çevrim havası arasında geçiş için düğmeye dokunun.

Yolcu bölmesinde bulunan hava iç çevrimde kullanılacaktır. Bu, aracın içinin soğutulması için gereken zamanı kısaltabilir ve **A/C** ile birlikte kullanıldığında, istenmeyen kokuların aracınıza girmesini önleyebilir.

**Not:** Çevrim havası **MAX A/C** hariç tüm modlarda, buğulanma riskini azaltmak amacıyla otomatik olarak kapatılabilir veya açmanız engellenebilir. Çevrim ayrıca, sıcak havalarda soğutma verimliliğini artırmak amacıyla çeşitli hava dağıtım kumanda kombinasyonlarını açıp kapatabilir.

## Havalandırılmalı Koltukların Açılması ve Kapatılması



Havalandırılmalı koltuk ayarları arasında gezinmek için düğmeye dokununuz.

## Arka Klima Kontrollerine Erişim



Arka klima sistemine ait ek kontrollere erişmek için düğmeye dokununuz.

## Arka Klima Kumandası Kilit Göstergesi



Düğmeye dokununuz. Açıldığında, ön kontroller aracılığıyla yalnızca arka koltuk ayarlarını çalıştırabilirsiniz.

## Arka Otomatik Modun Açılması ve Kapatılması



Arka otomatik çalışmayı etkinleştirmek için düğmeye dokununuz, ardından sıcaklığı ayarlayınız.

## Klima Kumandalı Arka Koltukların Açılması ve Kapatılması



Klima kumandalı koltuk ayarları arasında gezinmek için düğmeye dokununuz.

## Arka Isıtılmalı Koltukların Açılması ve Kapatılması



Çeşitli ısı ayarları arasında gezinmek için düğmeye dokununuz.

## Havalandırılmalı Arka Koltukların Açılması ve Kapatılması



Havalandırılmalı koltuk ayarları arasında gezinmek için düğmeye dokununuz.

## TELEFON



**UYARI:** Dikkatiniz dağılmış bir şekilde araç kullanmak aracın kontrolünü kaybetmenize, kazaya ve yaralanmaya neden olabilir. Dikkatinizi dağıtabilecek bir cihaz kullanırken çok dikkatli olmanızı öneririz. En önemli sorumluluğunuz aracı güvenli bir şekilde kullanmaktır. Sürüş

esnasında elinizi kullanmanızı gerektirecek cihazlar yerine, mümkünse sesle kumanda edilebilen sistemler kullanmanızı tavsiye ediyoruz. Seyir sırasında elektronik donanımların kullanımı ile ilgili yürürlükteki yerel kanunlar hakkında bilgi sahibi olduğunuzdan emin olun.

Yerel Ford web sitesinden cihazınızın uyumluluğunu kontrol edin.

## Cep Telefonunuzun İlk Kez Eşleşmesi

Cep telefonunuzda ayarlar menüsüne gidin ve Bluetooth'u açın. Cep telefonunuzun bulunabilir olduğundan emin olun. Cep telefonunuzun kullanım kılavuzuna bakın.



Özellik çubuğunda telefon seçeneğini işaretleyin.

1. **Telefon baęla** öęesini seęin.

**Not:** *Bir komut, cep telefonunuzda aracınızı aramanızla ilgili sizi uyarır.*

2. Cep telefonunuzdan aracınızı seęin.

**Not:** *Cep telefonunuzda ve dokunmatik ekranınızda bir sayı görünür.*

3. Cep telefonunuzda görüntülenen sayının dokunmatik ekrandaki sayıyla eşleştiiğini onaylayın.

**Not:** *Dokunmatik ekran, telefonunuzu başarıyla eşleştirdiğini belirtir.*

4. Sizden istendiğinde cep telefonunuzdan rehberi indirin.

**Not:** *Birden çok telefonu eşleştirirseniz, birincil telefonu belirtmek için telefonu kullanın. Bu ayarı istediğiniz zaman değiştirebilirsiniz.*

## Cep Telefonunuzu Kullanma

### Son arama listesi

Önceki aramalar listesinde bir giriş görüntüleyin ve seęin.

### Kişiler

Kişileriniz arasında arama yapmak için akıllı bir arama biçimi görüntüleyin. Kişilerinizi alfabetik olarak sıralamak için Liste düğmesini kullanın.

### Telefonunuz

Zil seslerini, uyarıları değiştirin veya başka bir cep telefonu eşleştirin.

### Cihaz değiştir

Seçebileceğiniz eşleştirilmiş ve baęlı cihazların listesini görüntüleyin.

## ***Rahatsız etmeyin***

Gelen aramaları reddedin ve zil seslerini ve uyarıları kapatın.

## ***Telefon Tuş Takımı***

Doğrudan bir numara çevirin.

## ***Mesajlar***

Cep telefonu mesajlarını görüntüleyin.

## ***Siri***

iOS cihazınızda Siri'ye bağlanın.

## ***Telefon Ses Asistanı***

Android cihazınızdan telefon ses hizmetine bağlanın.

## **Mesajlaşma**

### **Kısa Mesaj Bildirimi Ayarları**

#### ***iOS***

1. Cep telefonunuzda ayarlar menüsüne gidin.
2. Bluetooth'u seçin.
3. Aracınızın sağında bulunan bilgi simgesini seçin.
4. Kısa mesaj bildirimini açın.

#### ***Android***

1. Cep telefonunuzda ayarlar menüsüne gidin.
2. Bluetooth'u seçin.
3. Profiller seçeneğini belirleyin.
4. Telefon profilini seçin.
5. Kısa mesaj bildirimini açın.

## Mesajlaşmayı Kullanma

Menü Ögesi	Açıklama
Bunu Dinle	Kısa mesajı duyun.
Göster	Kısa mesajı görüntüleyin.
Ara	Göndereni arayın.
Yanıtla	Kısa mesajla standart bir kısa mesajla yanıt verin.

### Apple CarPlay

1. Cihazınızı bir USB girişine bağlayın.
2. Dokunmatik ekrandaki talimatlara uyun.

**Not:** *Apple CarPlay kullanılırken, sistemdeki bazı özellikler kullanılamaz.*

### Apple CarPlay'i Kapatmak

1. **Ayarlar** ögesini seçin.
2. **Apple CarPlay Tercihleri** ögesini seçin.
3. **Apple CarPlay** cihazını kapatın.

### Android Auto

1. Cihazınızı bir USB girişine bağlayın.
2. Dokunmatik ekrandaki talimatlara uyun.

**Not:** *Ayarlar menüsünden Android Auto seçeneğini etkinleştirmeniz gerekebilir.*

**Not:** *Android Auto kullanılırken, sistemdeki bazı özellikler kullanılamaz.*

### Android Auto'yu Kapatmak

1. **Ayarlar** ögesini seçin.
2. **Android Auto** ögesini seçin.

- 3 **Android Auto** cihazını kapatın.

## NAVİGASYON (YÖN BULMA)

**Not:** Daha fazla bilgi için yerel Ford web sitesine bakın.

Özellik çubuğunda yön bulma seçeneğini işaretleyin.

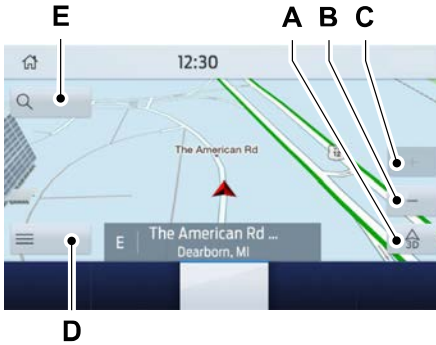

- A Harita görünümü menüsü.  
B Uzaklaştırma.  
C Yakınlaştırma.

- D Güzergah kılavuzu menüsü.  
E Varış yeri giriş menüsü.

## Bir Hedef Belirleme

## Metin Giriş Ekranını Kullanarak Bir Varış Yeri Ayarlama

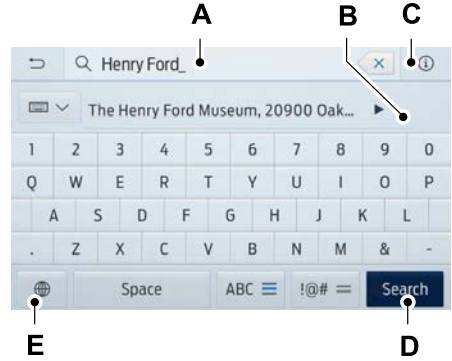

- A Metin giriş alanı.  
B Girdiğiniz metne göre otomatik öneriler.  
C Bilgi simgesi.  
D Arama.  
E Klavye ayarları.

**Not:** Metin giriş alanına kopyalamak için önerilerden birini seçin.

**Not:** Varış yerini çeşitli biçimlerde, **şehir sokak no**, **şehir cadde no**, posta kodu veya ilgi noktası olarak girebilirsiniz.

**Not:** Varış ülkesini girmeniz gerekmez.

**Not:** Dönüşmüş sesli harfler veya **ă** veya **é** gibi aksanlı karakterleri girmek için klavyeden ilgili tuşu basılı tutun.

**Ara** ögesini seçin.

Güzergah kılavuzunu başlatmak için **Başla** ögesini seçin.

## Harita Ekranını Kullanarak Bir Varış Yeri Ayarlama

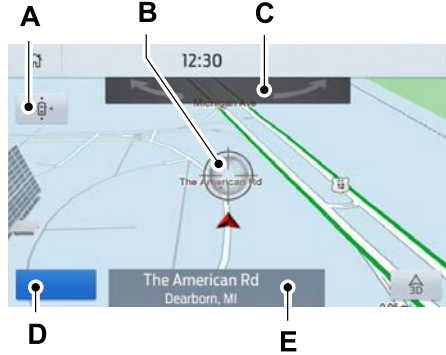

- A Haritayı yeniden ortalayın.
- B Konum seçin.
- C 3D harita dönüşü. Sağa veya sola kaydırın.
- D Güzergah kılavuzunu başlatın.
- E Varış yeri adı.

Haritada konumu seçin.

Güzergah kılavuzunu başlatmak için **Başla** ögesini seçin.



## Harita Biçimini Değiştirme

Haritayı aşağıdaki biçimlerden birinde görüntüleyin:

- Ekranın en üstüne doğru seyahat ettiğiniz yönü gösteren iki boyutlu harita.
- Ekranın en üstüne doğru kuzeyi gösteren iki boyutlu harita.
- Ön tarafa doğru seyahat ettiğiniz yönü gösteren üç boyutlu harita.

## Yakınlaştırma

Haritada daha fazla veya daha az ayrıntı görüntüleyin.

**Not:** Yakınlaştırmak veya uzaklaştırmak için sıkıştırma davranışlarını kullanabilirsiniz. İki parmağınızı ekranın üzerine yerleştirin ve yakınlaştırmak için birbirinden uzaklaştırın. İki parmağınızı ekranın üzerine yerleştirin ve uzaklaştırmak için birbirine yakınlaştırın.

## Güzergah Kılavuzu

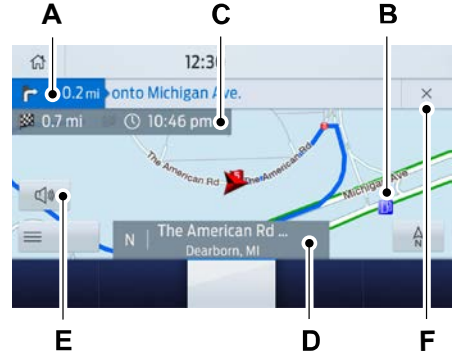

- A Sinyal. En son kılavuz komutunu duymak için seçin.
- B İlgi çekici nokta.
- C Tahmini varış süresi, hedefe kalan mesafe veya süre.
- D Geçerli yol.
- E Kılavuz iletilerini sessize alın.
- F Güzergah kılavuzunu iptal edin.

**Not:** Kılavuz iletilerinin ses seviyesini deęiřtirmek için, bir sesli kılavuz iletisi oynatılırken ses seviyesi kumandasını çevirin.

## Güzergah Kılavuzu Menüsü

Menü Öęesi	Açıklama
Ekran görüntüsü	Güzergah kılavuzu etkinken görüntülenecek harita tercihlerinizi ayarlayın.
Tüm Harita	Güzergah kılavuzu etkinken haritayı tam ekran görüntüleyin.
Otoyol Çıkış Bilgisi	Geçerli güzergahınız için çıkış bilgilerini görüntüleyin.
Yol tarifi	Geçerli güzergahınız için dönüş listesini görüntüleyin. Kullanmak istemedięiniz yolu seçin.
Trafik listesi	Geçerli güzergahınızdaki veya ona yakın olan trafięi görüntüleyin. <sup>1</sup>
Navigasyon ayarları	Yön bulma ayarlarını düzenleyin.
Neredeyim?	Geçerli konumunuza iliřkin bilgiler görüntüleyin.
Rota iptal	Güzergah kılavuzunu iptal edin.

## SYNC™ 3

<b>Menü Ögesi</b>	<b>Açıklama</b>
Rotayı göster	Haritada geçerli güzergahın tümünü görüntüleyin.
Yeni güzergah	Geçerli güzergahınıza alternatif bir güzergah görüntüleyin.
Geçiş noktalarını düzenle	Yol noktalarının sırasını değiştirin veya kaldırın.
Sırayı optimize et	Sistem yol noktalarının sırasını sizin için belirler.
Başla	Bir sonraki ekrana gidin ve yeni bir güzergah başlatın.
Ara	Bir varış yeri adresi girin.
Ev	Kaydettiğiniz ev adresinizi varış yeriniz olarak ayarlayın
İş	Kaydettiğiniz işyerinizi varış yeriniz olarak ayarlayın.
Favoriler	Sık kullanılan varış yerleri listesini görüntüleyin ve buradan bir öge seçin.
Önceki varış noktaları	Önceki varış yerleri listesinde bir giriş görüntüleyin ve seçin.
İlgi Noktası	İlgi çekici nokta kategorilerini görüntüleyin.

<sup>1</sup> Trafik mesaj kanalına veya canlı trafiğe bağlıdır.

### Kılavuz İletilerinin Ses Seviyesini Ayarlama

Sesi ayarlamak için kılavuz istek çalındığında ses kumandasını açın.

**Not:** *Sesi istemeden sıfıra ayarladıysanız, son ses isteğini çalmak için dönüş göstergesine basın ve ardından sesi istediğiniz seviyeye ayarlayın.*

### Kılavuz İletilerini Sessize Alma



Kılavuz iletilerini sessize almak için ekranda sessiz seçeneğini işaretleyin.

**Not:** *Sistem sonraki tüm kılavuz yönergelerinin sesini kısar.*

### Yol Noktaları Ekleme

Yön bulma güzergahına güzergah üzerinde bir hedef olarak bir yol noktası ekleyebilirsiniz. En fazla beş adet yol noktası ekleyebilirsiniz.

1. Haritada arama seçeneğini işaretleyin.
2. Bir varış noktası ayarlayın.
3. Bayrak simgesini seçin.
4. **Başla** ögesini seçin.

### Güzergah Kılavuzunu İptal Etme

#### Güzergah Kılavuzu Menüünden Güzergah Kılavuzunu İptal Etme



Etkin kılavuz ekranında güzergah kılavuzu menüsü seçeneğini işaretleyin.

**Rota iptal** ögesini seçin.

#### Ana Haritadan Güzergah Kılavuzunu İptal Etme



Güzergah kılavuzunu iptal etmek için ana haritanın sağ üst köşesinden simgeyi seçin.

## Canlı Trafik (varsa)

Canlı trafik, hedefinize yönelik en hızlı rotayı planlamanıza yardımcı olmak için gerçek zamanlı yakın trafik bilgilerini sağlar. Etkin bir Canlı Trafik aboneliğiniz olmalıdır.

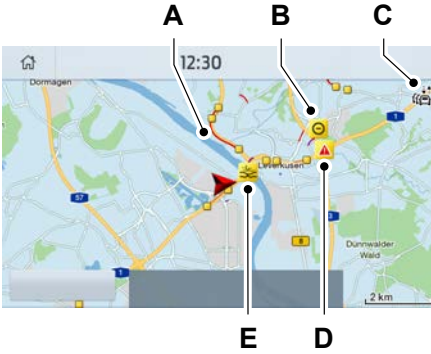

- A Trafik sıkışıklığı.
- B Yol kapanması.
- C Canlı trafik etkin.
- D Acil uyarı.
- E Trafik kazası.

## Canlı Trafik İşlevinin Açılması

**Not:** Modemin devrede olduğundan emin olunuz. Bkz. **Bağlantılı Araç** (sayfa 546).

1. **Ayarlar** öğesini seçin.
2. **FordPass Bağlantı** öğesini seçin.
3. **Bağlantı ayarları** öğesini seçin.
4. **Araç Bağlantısı** öğesini açın.
5. **Konum** öğesini açın.
6. **Araç verisi ve Uzaktan Kumanda** öğesini açın.
7. **Canlı Trafik** öğesini açın.

## Yön Bulma Sistemi Harita Güncellemeleri

Navigasyon haritası güncellemeleri için lütfen yerel Ford web sitesini kontrol edin veya bayinize başvurun.

HERE, yön bulma uygulaması için dijital harita sağlayıcısıdır. Harita verilerinde hata bulursanız, [www.here.com](http://www.here.com) adresine girerek doğrudan HERE'ye bildirebilirsiniz. HERE, rapor edilen tüm harita hatalarını değerlendirir ve araştırma sonucunu e-posta ile bildirir.

### UYGULAMALAR

**Not:** Kullanılabilir uygulamalar hakkında daha fazla bilgi için yerel Ford web sitesine bakın.

Sistem üzerinden bir uygulamayı ilk defa başlattığınızda, belirli izinler vermeniz istenebilir. Verdiğiniz izinleri, aracınız hareket halinde olmadığı sürece istediğiniz zaman gözden geçirebilirsiniz. Bkz. **Ayarlar** (sayfa 620).

**Not:** Sistem üzerinden uygulamalarınızı kullanmadan önce, veri tarifinizi kontrol etmenizi öneririz. Bunların kullanılması ek ücretlerle sonuçlanabilir.

**Not:** Uygulama sağlayıcısının uygulamalarını kullanmadan önce, sağlayıcının hüküm ve koşullarını ve gizlilik politikasını kontrol etmenizi öneririz.

**Not:** Sistem üzerinden kullanmak istediğiniz uygulamalar için etkin bir hesabınız olduğundan emin olun.

**Not:** Bazı uygulamalar kurulum olmadan çalışır. Bazıları ise kullanmadan önce bazı kişisel ayarları yapılandırmanızı gerektirir.

### Bir iOS Cihazında Uygulamaları Kullanma

 Özellik çubuğunda uygulamalar seçeneğini işaretleyin.

1. Cihazınız USB üzerinden bağlıysa, Apple CarPlay'ı kapatın. Bkz. **Telefon** (sayfa 607).
2. Cihazınızı bir USB yuvasına bağlayın veya Bluetooth kullanarak eşleştirip bağlayın.
3. İstenirse CarPlay'i açın ve **Devre Dışı Bırak** seçin.
4. Cihazınızda kullanmak istediğiniz uygulamaları SYNC üzerinden başlatın.

**Not:** *Cihazınızda uygulamaları kapatırsanız, bunları sistem üzerinden kullanamazsınız.*

5. Dokunmatik ekranda kullanmak istediğiniz uygulamayı seçin.

**Not:** *Navigasyon uygulaması kullanmak istiyorsanız cihazınızı bir USB bağlantı noktasına bağlayın. Navigasyon uygulaması kullanırken cihazınızı kiltsiz ve uygulamayı açık tutun.*

### Android Cihazında Uygulamaları Kullanma



Özellik çubuğunda uygulamalar seçeneğini işaretleyin.

1. Cihazınız USB üzerinden bağlıysa, Android Auto'yu kapatın. Bkz. **Telefon** (sayfa 607).
2. Mobil Uygulama Ayarları kutucuğunda **USB ile Mobil Uygulamaları etkinleştir** ögesini açın.
3. Cihazınızı eşleştirin. Bkz. **Telefon** (sayfa 607).
4. Cihazınızda kullanmak istediğiniz uygulamaları SYNC üzerinden başlatın.

**Not:** *Cihazınızda uygulamaları kapatırsanız, bunları sistem üzerinden kullanamazsınız.*

5. **Mobil uygulama ara** ögesini seçin.

**Not:** *Sistem, cihazınızda çalışan uyumlu uygulamaları arar ve bunlara bağlanır.*

6 Dokunmatik ekranda kullanmak istediğiniz uygulamayı seçin.

**Not:** Cihazınızdaki Mobil Uygulamalar SYNC ile bağlantı kurmak için USB bağlantı noktasını kullanır. Mobil Uygulamalar etkinleştirildiğinde, bazı cihazlar USB üzerinden müzik çalamayabilir.

### Android Cihazında Mobil Navigasyonu Kullanma

1. Cihazınızı bir USB girişine bağlayın.
2. Android Auto özelliğini kapatın. Bkz. **Telefon** (sayfa 607).
3. Mobil Uygulama Ayarları kutucuğunda **USB ile Mobil Uygulamaları etkinleştir** ögesini açın.
4. Özellik çubuğunda uygulamalar seçeneğini işaretleyin.
5. Dokunmatik ekranda kullanmak istediğiniz navigasyonu seçin.

**Not:** Navigasyon uygulaması kullanırken cihazınızı kiltsiz ve uygulamayı açık tutun.

**Not:** Cihazınızdaki Mobil Uygulamalar SYNC ile bağlantı kurmak için USB bağlantı noktasını kullanır. Mobil Uygulamalar etkinleştirildiğinde, bazı cihazlar USB üzerinden müzik çalamayabilir.

### AYARLAR

 Özellik çubuğunda ayarlar seçeneğini işaretleyin.

Ayarlara erişmek için bir kutucuk seçin.

 Ekstra bilgi görüntülemek için seçeneği belirleyin.

### Ortam Aydınlatması

Ortam aydınlatma ayarlarını düzenleyebilirsiniz.



## **Android Auto**

Android Auto'yı açıp kapatabilirsiniz.

## **Apple CarPlay**

Apple CarPlay'i açıp kapatabilirsiniz.

## **Ses sistemi**

Müzik ayarlarını düzenleyebilirsiniz.

## **Otomatik Güncellemeler**

Otomatik güncellemeleri açıp kapatabilir ve ayarları düzenleyebilirsiniz.

## **Bluetooth**

Bluetooth'u açıp kapatabilirsiniz ve cep telefonunuzu eşleştirebilirsiniz.

## **Saat**

Saat ayarlarını düzenleyebilirsiniz.

## **Ekran**

Parlaklık ve otomatik karartma gibi ekran ayarlarını düzenleyebilirsiniz.

## **Acil Durum Desteği**

Acil Durum Desteğini açıp kapatabilirsiniz.

## **FordPass**

FordPass ayarlarını düzenleyebilirsiniz.

## **Genel**

Dil, ölçü birimleri gibi ayarları düzenleyebilir veya sistemi sıfırlayabilirsiniz.

## **Mobil Uygulamalar**

İzinleri ayarlayabilir, mobil uygulamaları etkinleştirebilir, devre dışı bırakabilir ve güncelleyebilirsiniz.

## **Navigasyon (varsa)**

Harita tercihleri ve güzergah kılavuzu gibi navigasyon ayarlarını düzenleyebilirsiniz.

## **Telefon**

Cihazınıza bağlanabilir, bağlantıyı kesebilir ve bağlı cihaz ayarlarını düzenleyebilirsiniz.

## **Koltuklar (varsa)**

Koltukların konumunu ve masaj özelliğini ayarlayabilirsiniz.

## **Ses**

Ses ayarlarını düzenleyebilirsiniz.

## **Vale Modu (varsa)**

Vale modunu etkinleştirebilir ve devre dışı bırakabilirsiniz.

## **Araç (varsa)**

Kamera ayarlarını düzenleyebilirsiniz.

## **Sesli Kumanda**

Ses kontrol ayarlarını düzenleyebilirsiniz.

## **Wi-Fi**

Wi-Fi özelliğini açıp kapatabilir ve ayarları düzenleyebilirsiniz.

## SYNC™ 3 ARIZA GİDERME

### Ses Tanıma

Belirti	Olası Neden ve Çözüm
Sistem dediklerimi anlamıyor.	<ul style="list-style-type: none"><li>– Kullandığınız sesli komutlar doğru değil.<ul style="list-style-type: none"><li>• Bkz. <b>Ses Tanıma İşlevinin Kullanılması</b> (sayfa 587).</li><li>• Sesli komutların eksiksiz listesi için lütfen yerel Ford web sitesine başvurun.</li></ul></li><li>– Çok erken konuşuyorsunuz.<ul style="list-style-type: none"><li>• Konuşmadan önce sesli komutu bekleyin.</li></ul></li></ul>

## SYNC™ 3

<b>Belirti</b>	<b>Olası Neden ve Çözüm</b>
Sistem bir parça veya sanatçının adını anlamıyor.	

Belirti	Olası Neden ve Çözüm
	<ul style="list-style-type: none"><li>– Cihaz sınırlaması. Bluetooth sesli komutları desteklemez.<ul style="list-style-type: none"><li>• Cihazınızı bir USB girişine bağlayın.</li><li>• Bir iOS cihazınız varsa, direksiyon simidi üzerindeki ses kumanda düğmesini basılı tutarak belirli parçaların çalınması için Siri'yi kullanabilirsiniz.</li></ul></li><li>– Kullandığınız sesli komutlar doğru değil.<ul style="list-style-type: none"><li>• Bkz. <b>Ses Tanıma İşlevinin Kullanılması</b> (sayfa 587).</li><li>• Sesli komutların eksiksiz listesi için lütfen yerel Ford web sitesine başvurun.</li></ul></li><li>– Adı tam olarak cihazınızda görüldüğü şekilde söylemiyorsunuz.<ul style="list-style-type: none"><li>• Parça veya sanatçının adını tam olarak cihazınızda görüldüğü şekilde söyleyin. Addaki tüm kısaltmaları belirtin.</li></ul>Şarkı veya sanatçının adı sistemin tanıyamadığı özel karakterler içeriyor olabilir.</li><li>– Ad *, - veya + gibi özel karakterler içeriyor.<ul style="list-style-type: none"><li>• Cihazınızdaki dosyaları yeniden</li></ul></li></ul>

<b>Belirti</b>	<b>Olası Neden ve Çözüm</b>
	adlandırın veya dokunmatik ekranı kullanarak parça seçin ve oynatın.
Sistem, cihazımdaki rehberde bulunan bir kişinin adını anlamıyor ve yanlış kişiyi arıyor.	<ul style="list-style-type: none"><li>- Adı tam olarak cihazınızda görüldüğü şekilde söylemiyorsunuz.<ul style="list-style-type: none"><li>• Kişinin adını ve soyadını tam olarak cihazınızda görüldüğü şekilde söyleyin. Addaki tüm kısaltmaları belirtin.</li></ul></li><li>- Ad *, - veya + gibi özel karakterler içeriyor.<ul style="list-style-type: none"><li>• Cihazınızdaki kişiyi yeniden adlandırın veya dokunmatik ekranı kullanarak kişiyi seçin ve arayın.</li></ul></li></ul>
Sistem, cihazımdaki rehberde bulunan, yabancı ada sahip kişileri anlamıyor.	<ul style="list-style-type: none"><li>- Adı tam olarak cihazınızda görüldüğü şekilde söylemiyorsunuz.<ul style="list-style-type: none"><li>• Kişinin adını ve soyadını tam olarak cihazınızda görüldüğü şekilde söyleyin. Sistem, seçilen dilin telaffuz kurallarını cihazınızdaki rehberde bulunan kişilerin adlarına da uygular. Dokunmatik ekranda kişinin adını seçin ve sistemin bu adı nasıl telaffuz etmenizi beklediğine ilişkin bir fikir edinmek amacıyla "Duy" seçeneğini kullanın.</li></ul></li></ul>

## SYNC™ 3

<b>Belirti</b>	<b>Olası Neden ve Çözüm</b>
Sistem sesli komutları ve bazı kelimelerin telaffuzu çok doğru gibi gelmiyor.	<ul style="list-style-type: none"><li>– Cihaz sınırlaması.<ul style="list-style-type: none"><li>• Sistem önceden kaydedilmiş bir insan sesi yerine metinden konuşmaya çevirme teknolojisi ve yapay olarak oluşturulan bir ses kullanır.</li></ul></li></ul>

## USB ve Bluetooth Müzik Sistemi

<b>Belirti</b>	<b>Olası Neden ve Çözüm</b>
Cihazımı bağlayamıyorum.	<ul style="list-style-type: none"><li>– Cihaz arızası.<ul style="list-style-type: none"><li>• Cihazınızı çıkarın. Cihazınızı kapatın, sıfırlayın ve tekrar deneyin.</li></ul></li><li>– Kablo bağlantı sorunu.<ul style="list-style-type: none"><li>• Kabloyu cihazınıza ve aracın USB girişine düzgün bir şekilde bağlayın.</li></ul></li><li>– Uyumsuz kablo.<ul style="list-style-type: none"><li>• Cihazınızın üreticisinin önerdiği kabloyu kullanın.</li></ul></li></ul>

<b>Belirti</b>	<b>Olası Neden ve Çözüm</b>
	<ul style="list-style-type: none"><li>– Cihaz ayarları hatalı.<ul style="list-style-type: none"><li>• Cihazınızda bir otomatik kurulum programı veya etkin güvenlik ayarları olmadığından emin olun.</li><li>• Cihazınızın yalnızca şarja ayarlanmış olmadığını kontrol edin.</li></ul></li><li>– Cihaz ekran kilidi etkinleştirilmiş.<ul style="list-style-type: none"><li>• Cihazınızı bağlamadan önce kilidini açın.</li></ul></li></ul>
Sistem cihazımı tanımıyor.	<ul style="list-style-type: none"><li>– Cihaz sınırlaması.<ul style="list-style-type: none"><li>• Çok sıcak veya çok soğuk hava koşullarında cihazınızı aracınızda bırakmayın.</li></ul></li></ul>
Sistem bir parça veya sanatçının adını anlamıyor.	<ul style="list-style-type: none"><li>– Cihaz sınırlaması. Bluetooth sesli komutları desteklemez.<ul style="list-style-type: none"><li>• Cihazınızı bir USB girişine bağlayın.</li><li>• Bir iOS cihazınız varsa, direksiyon simidi üzerindeki ses kumanda düğmesini basılı tutarak belirli parçaların çalınması için Siri'yi kullanabilirsiniz.</li></ul></li></ul>



Belirti	Olası Neden ve Çözüm
Bluetooth cihazımdan ses yayını yapamıyorum.	<ul style="list-style-type: none"><li>– Uyumsuz cihaz.<ul style="list-style-type: none"><li>• Yerel Ford web sitesinden cihazınızın uyumluluğunu kontrol edin.</li></ul></li><li>– Cihaz bağlı değil.<ul style="list-style-type: none"><li>• Cihazınızı eşleştirin. Bkz. <b>Telefon</b> (sayfa 607).</li></ul></li><li>– Ortam oynatıcı çalışmıyor.<ul style="list-style-type: none"><li>• Cihazınızda ortam oynatıcıyı başlatın.</li></ul></li></ul>
Sistem cihazımda bulunan müzikleri tanımlıyor.	<ul style="list-style-type: none"><li>– Ses dosyası meta verisi (örneğin sanatçı, parça adı, albüm veya tür) eksik veya hatalı.<ul style="list-style-type: none"><li>• Cihazınızdaki dosyaları onarın.</li></ul></li><li>– Dosyalar bozulmuş.<ul style="list-style-type: none"><li>• Cihazınızdaki dosyaları onarın.</li></ul></li><li>– Dosyalar telif hakkı korumalı.<ul style="list-style-type: none"><li>• Telif hakkı korumalı olmayan dosyalar içeren bir cihaz kullanın.</li></ul></li><li>– Dosya biçimi desteklenmiyor.<ul style="list-style-type: none"><li>• Dosyaları onarın veya desteklenen bir biçime dönüştürün. Bkz. <b>Eğlence Sistemi</b> (sayfa 597).</li></ul></li></ul>

## SYNC™ 3

<b>Belirti</b>	<b>Olası Neden ve Çözüm</b>
	<ul style="list-style-type: none"><li>- Cihaz dinleme gerekli.<ul style="list-style-type: none"><li>• Cihazınızı yeniden dinleyin. Bkz.<b>Ayarlar</b> (sayfa 620).</li></ul></li><li>- Cihaz ekran kilidi etkinleştirilmiş.<ul style="list-style-type: none"><li>• Cihazınızı bağlamadan önce kilidini açın.</li></ul></li></ul>

## SYNC™ 3

<b>Belirti</b>	<b>Olası Neden ve Çözüm</b>
Bazen cihazımda oynatılan bir parçayı duyamıyorum.	<ul style="list-style-type: none"><li>– Cihaz arızası.<ul style="list-style-type: none"><li>• Cihazınızı çıkarın. Cihazınızı kapatın, sıfırlayın ve tekrar deneyin.</li></ul></li></ul>
iOS cihazımın bağlantısını kestiğimde ses seviyesi maksimuma ayarlanıyor.	<ul style="list-style-type: none"><li>– Cihaz sınırlaması.<ul style="list-style-type: none"><li>• Cihazınızın sesini kısın</li></ul></li></ul>
Sistem USB sürücümdeki parçaları doğru sırada çalmıyor.	<p>Sistem USB cihazınızdaki parçaları doğru sırada çalmıyorsa, aşağıdaki bilgiler yardımcı olabilir:</p> <ul style="list-style-type: none"><li>– Sistem hala dizinleme yaptığı sırada müzik kaynağı olarak USB seçerseniz, SYNC kök dizindeki parçaları dosya adına göre alfabetik şekilde sıralanmış olarak çalar.</li><li>– Sistem dizinlemeyi bitirdikten sonra müzik kaynağı olarak USB seçerseniz, SYNC ID3 tag'deki tüm parçaları, nerede bulduklarından bağımsız olarak adlarına göre alfabetik şekilde sıralanmış olarak çalar. ID3 Tag'de parça adı mevcut değilse, SYNC dosya adını kullanır.</li></ul>

## SYNC™ 3

<b>Belirti</b>	<b>Olası Neden ve Çözüm</b>
	<ul style="list-style-type: none"><li>– Arama menüsünden tüm parçaları oynatma seçeneğini işaretlerseniz, SYNC ID3 tag'deki tüm parçaları, nerede bulduklarından bağımsız olarak adlarına göre alfabetik şekilde sıralanmış olarak çalar. ID3 Tag'de parça adı mevcut değilse, SYNC dosya adını kullanır.</li><li>– Cihazı keşfetme seçeneğini kullanırken bir parça seçerseniz, SYNC seçtiğiniz klasördeki parçaları dosya adına göre alfabetik şekilde sıralanmış olarak çalar. SYNC daha sonra, seçtiğiniz klasördeki alt klasörlerde bulunan tüm parçaları çalar.</li></ul>

**Telefon**

<b>Belirti</b>	<b>Olası Neden ve Çözüm</b>
Bir arama sırasında çok fazla arka plan gürültüsü duyuyorum.	<ul style="list-style-type: none"><li>– Cep telefonu ayarları hatalı.<ul style="list-style-type: none"><li>• Cep telefonunuzda ses ayarlarını kontrol edin ve düzenleyin. Cep telefonunuzun kullanım kılavuzuna bakın.</li></ul></li></ul>
Telefon görüşmesi sırasında karşıdaki kişiyi duyabiliyorum ancak o beni duyamıyor.	<ul style="list-style-type: none"><li>– Cep telefonu arızası.<ul style="list-style-type: none"><li>• Cep telefonunuzu kapatın, sıfırlayın ve tekrar deneyin.</li></ul></li><li>– Cep telefonu mikrofonu sessize alınmış.<ul style="list-style-type: none"><li>• Cep telefonu mikrofonunuzun sesini açın.</li></ul></li></ul>
Telefon görüşmesi sırasında karşıdaki kişiyi duyamıyorum, o da beni duyamıyor.	<ul style="list-style-type: none"><li>– Sistemin yeniden başlatılması gerekiyor.<ul style="list-style-type: none"><li>• Sistemi yeniden başlatın. Konağı kapatın ve kapıyı açın. Kapıyı kapatın ve aracı kilitleyin. Ekran kapanana ve yanar USB girişleri sönene kadar bekleyin. Aracın kilidini açın, konağı açın ve tekrar deneyin.</li></ul></li></ul>

<b>Belirti</b>	<b>Olası Neden ve Çözüm</b>
Rehberi indiremiyorum.	<ul style="list-style-type: none"><li>– Uyumsuz cep telefonu.<ul style="list-style-type: none"><li>• Yerel Ford web sitesinden cep telefonunuzun uyumluluğunu kontrol edin.</li></ul></li><li>– Cep telefonu ayarları hatalı.<ul style="list-style-type: none"><li>• Sistemin cep telefonunuzdan kişiler almasına izin verin. Cep telefonunuzun kullanım kılavuzuna bakın.</li></ul></li><li>– Sistem ayarları hatalı.<ul style="list-style-type: none"><li>• Otomatik rehber indirme özelliğini açın. Bkz.<b>Ayarlar</b> (sayfa 620).</li></ul></li><li>– Cep telefonu arızası.<ul style="list-style-type: none"><li>• Cep telefonunuzu kapatın, sıfırlayın ve tekrar deneyin.</li></ul></li></ul>

<b>Belirti</b>	<b>Olası Neden ve Çözüm</b>
Rehberimin indirildiğini söyleyen bir mesaj görüyorum fakat rehber boş veya bazı kişiler eksik.	<ul style="list-style-type: none"><li>– Cep telefonu ayarları hatalı.<ul style="list-style-type: none"><li>• Sistemin cep telefonunuzdan kişiler almasına izin verin. Cep telefonunuzun kullanım kılavuzuna bakın.</li><li>• Eksik kişilerin cep telefonunuzda nerede bulunduğunu kontrol edin. Kişiler SIM kartınıza kaydedilmişse cep telefonunuzun belleğine taşıyın.</li></ul></li><li>– Sistem ayarları hatalı.<ul style="list-style-type: none"><li>• Otomatik rehber indirme özelliğini açın. Bkz. <b>Ayarlar</b> (sayfa 620).</li></ul></li></ul>

## SYNC™ 3

Belirti	Olası Neden ve Çözüm
Cep telefonumu bağlayamıyorum.	<ul style="list-style-type: none"><li>– Uyumsuz cep telefonu.<ul style="list-style-type: none"><li>• Yerel Ford web sitesinden cep telefonunuzun uyumluluğunu kontrol edin.</li></ul></li><li>– Cep telefonu arızası.<ul style="list-style-type: none"><li>• Cep telefonunuzu kapatın, sıfırlayın ve tekrar deneyin.</li><li>• En güncel cep telefonu üretici yazılımını yükleyin.</li><li>• Sistemden cihazınızı ve cihazınızdan SYNC'i silin ve tekrar deneyin.</li><li>• Otomatik rehber indirme özelliğini kapatın. Bkz.<b>Ayarlar</b> (sayfa 620).</li></ul></li></ul>
Mesajlaşma çalışmıyor.	<ul style="list-style-type: none"><li>– Uyumsuz cep telefonu.<ul style="list-style-type: none"><li>• Yerel Ford web sitesinden cep telefonunuzun uyumluluğunu kontrol edin.</li></ul></li><li>– Cep telefonu arızası.<ul style="list-style-type: none"><li>• Cep telefonunuzu kapatın, sıfırlayın ve tekrar deneyin.</li></ul></li></ul>
Kısa mesajları duyamıyorum.	<ul style="list-style-type: none"><li>– Uyumsuz cep telefonu.<ul style="list-style-type: none"><li>• Yerel Ford web sitesinden cep telefonunuzun uyumluluğunu kontrol edin.</li></ul></li></ul>



## Navigasyon (varsa)

Belirti	Olası Neden ve Çözüm
Yurtdışındayken sokak adı giremiyorum.	– Giriş yöntemi hatalı. <ul style="list-style-type: none"><li>• Sokak adını ülke ile birlikte girin.</li></ul>
Sistem koordinatları tanımlanmıyor.	– Kullandığınız koordinat biçimi doğru değil. <ul style="list-style-type: none"><li>• Kullanmanız gereken biçim: ##.##### (K/G, D/B için). Yön Batı ise koordinatlardan önce eksi işareti ve yön Doğu ise artı işaretini muhafaza edin; örneğin 12.5412 Doğu yönünü ve -12.5412 Batı yönünü temsil eder.</li></ul>

**Uygulamalar**

<b>Belirti</b>	<b>Olası Neden ve Çözüm</b>
Sistem hiçbir uygulamayı bulamıyor.	<ul style="list-style-type: none"><li>– Uyumsuz cihaz.<ul style="list-style-type: none"><li>• OS 4.3 veya daha üst sürümüne sahip bir Android cihazınız ya da iOS 8.0 veya daha üst sürümüne sahip bir iOS cihazınız olması gerekir. AppLink uyumlu uygulamaları bulmak için Android cihazınızı eşleştirin ve bağlayın. Android veya iOS cihazınızı bir USB yuvasına bağlayın veya Bluetooth kullanarak eşleştirip bağlayın.</li></ul></li></ul>
Uyumlu ve düzgün bağlanmış bir cihazım var ancak sistem hala hiçbir uygulamayı bulamıyor.	<ul style="list-style-type: none"><li>– AppLink uyumlu uygulamalar cihazınızda yüklü değildir.<ul style="list-style-type: none"><li>• Uygulamanın en güncel sürümünü indirin ve kurun.</li></ul></li><li>– AppLink uyumlu uygulamalar cihazınızda çalışmamaktadır.<ul style="list-style-type: none"><li>• Uygulamaları başlatarak sistemin bunları bulmasına izin verin ve gerekli olduğu durumlarda uygulamalarda oturum açtığınızdan emin olun.</li></ul></li><li>– Uygulama ayarları hatalı.<ul style="list-style-type: none"><li>• Cihazınızda uygulama ayarlarını kontrol edin ve düzenleyin ve</li></ul></li></ul>

<b>Belirti</b>	<b>Olası Neden ve Çözüm</b>
	gerektiğinde SYNC'in uygulamaya erişmesine izin verin.
Uyumlu ve düzgün bağlanmış bir cihazım var ve uygulamalarım çalışıyor ancak sistem hala hiçbir uygulamayı bulamıyor.	<ul style="list-style-type: none"><li>- Uygulamalar tam olarak kapatılmamış.<ul style="list-style-type: none"><li>• Uygulamaları yeniden başlatın ve tekrar deneyin.</li><li>• Çıkış seçeneğine sahip uygulamalar bulunduran bir Android cihazınız varsa, bu seçeneği kullanın ve uygulamaları yeniden başlatın. Alternatif olarak, cihazınızdaki ayarlar menüsünde zorla durdurma seçeneğini kullanın.</li><li>• iOS 7.0 veya daha üst sürüme sahip bir iOS cihazınız varsa, cihazınızdaki ana ekran düğmesine iki defa basın ve uygulamayı yukarı kaydırarak kapatın.</li></ul></li></ul>
Düzgün bağlanmış bir Android cihazım var, uygulamalarımı yeniden başlattım ve çalışıyor ancak sistem hala bunları bulamıyor.	<ul style="list-style-type: none"><li>- Android işletim sistemlerinin bazı eski sürümlerinde bulunan bir sorun, uygulamaların bulunamamasına neden olabilmektedir.<ul style="list-style-type: none"><li>• Sistemi cihazınıza tekrar bağlanmaya zorlamak için Bluetooth'u kapatın ve tekrar açın.</li></ul></li></ul>

<b>Belirti</b>	<b>Olası Neden ve Çözüm</b>
Düzgün bağlanmış bir iOS cihazım var, uygulamalarımı yeniden başlattım ve çalışıyor ancak sistem hala bunları bulamıyor.	– Kablo bağlantı sorunu. <ul style="list-style-type: none"><li>• Kabloyu cihazınızdan çıkarın, bir dakika bekleyin ve kabloyu tekrar bağlayarak sistemi cihazınıza yeniden bağlanmaya zorlayın.</li></ul>
Sistemin bulunduğu bir ortam uygulamasının çalışmakta olduğu bir Android cihazım var ancak sesi duyamıyorum veya çok az duyabiliyorum.	– Cihazın ses seviyesi düşüktür. <ul style="list-style-type: none"><li>• Cihazınızın sesini açın.</li></ul>
Çeşitli uyumlu uygulamaların çalışmakta olduğu bir Android cihazım var ancak sistem uygulamaların hepsini bulamıyor.	– Cihaz sınırlaması. Bazı Android cihazlarda uygulamaların bağlanmak için kullanabileceği sınırlı sayıda Bluetooth girişi vardır. Cihazınızda, mevcut Bluetooth girişlerinin sayısından daha fazla uygulama çalışıyorsa sistem bunların hepsini bulamaz. <ul style="list-style-type: none"><li>• Sistemin kullanmak istediğiniz uygulamaları bulabilmesi için uygulamalardan bazılarını kapatın.</li></ul>

**Wi-Fi Bağlantısı**

<b>Belirti</b>	<b>Olası Neden ve Çözüm</b>
Bir Wi-Fi ağına bağlanamıyorum.	<ul style="list-style-type: none"><li>– Şifre hatası.<ul style="list-style-type: none"><li>• Doğru ağ parolasını girin.</li></ul></li><li>– Ağ sinyali zayıf.<ul style="list-style-type: none"><li>• Aracınızı Wi-Fi sıcak noktasına veya ağ sinyalinin engellenmediği bir yere doğru yaklaşırın.</li></ul></li><li>– Kapsama alanı içerisinde aynı SSID'ye sahip birden fazla erişim noktası var.<ul style="list-style-type: none"><li>• SSID'niz için benzersiz bir ad kullanın. MAC adresinin bir kısmı gibi benzersiz bir tanımlayıcı içermiyorsa varsayılan adı kullanmayın.</li></ul></li></ul>
Wi-Fi bağlantısı, başarılı şekilde oluşturulduktan sonra kesiliyor.	<ul style="list-style-type: none"><li>– Ağ sinyali zayıf.<ul style="list-style-type: none"><li>• Aracınızı Wi-Fi sıcak noktasına veya ağ sinyalinin engellenmediği bir yere doğru yaklaşırın.</li></ul></li></ul>
Wi-Fi sıcak noktasına yakın olduğum halde ağ sinyalinin gücü zayıf.	<ul style="list-style-type: none"><li>– Ağ sinyali engellenmiş.<ul style="list-style-type: none"><li>• Aracınızda ısıtmalı ön cam bulunuyorsa, aracınızı ön cam Wi-Fi sıcak noktasına bakmayacak şekilde konumlandırın.</li></ul></li></ul>

## SYNC™ 3

<b>Belirti</b>	<b>Olası Neden ve Çözüm</b>
	<ul style="list-style-type: none"><li>• Aracınızın ön camları dışındaki diğer camlarda metalik renklendirme bulunuyorsa, aracınızı ön cam Wi-Fi sıcak noktasına bakacak şekilde konumlandırın veya sıcak noktaya bakan camları açın.</li><li>• Aracınızın ön camı da dahil tüm camlarında metalik renklendirme varsa, sıcak noktaya bakan camları açın.</li><li>• Aracınız bir garajdaysa ve garaj kapısı kapalıysa, garaj kapısını açın.</li></ul>

## SYNC™ 3

<b>Belirti</b>	<b>Olası Neden ve Çözüm</b>
Mevcut ağ listesinde görmeyi beklediğim ağı göremiyorum.	<ul style="list-style-type: none"><li>– Gizli ağ.<ul style="list-style-type: none"><li>• Ağı görünür hale getirin ve tekrar deneyin.</li></ul></li></ul>
Yazılım indirme işlemleri çok uzun sürüyor.	<ul style="list-style-type: none"><li>– Ağ sinyali zayıf<ul style="list-style-type: none"><li>• Aracınızı Wi-Fi sıcak noktasına veya ağ sinyalinin engellenmediği bir yere doğru yaklaştırın.</li></ul></li><li>– Wi-Fi sıcak noktası çok talep görüyor veya yavaş bir İnternet bağlantısına sahip.<ul style="list-style-type: none"><li>• Daha güvenilir bir Wi-Fi sıcak noktası kullanın.</li></ul></li></ul>
Sistem bir Wi-Fi ağına bağlı gibi görünüyor ve sinyal gücü mükemmel ancak yazılım güncellenmiyor.	<ul style="list-style-type: none"><li>– Mevcut yazılım güncellemesi yoktur.</li><li>– Wi-Fi ağı abonelik veya hüküm ve koşulların kabul edilmesini gerektiriyor.<ul style="list-style-type: none"><li>• Bağlantıyı başka bir cihaz kullanarak test edin. Ağ abonelik veya hüküm ve koşulların kabul edilmesini gerektiriyorsa, ağ hizmet sağlayıcısı ile iletişime geçin.</li></ul></li></ul>

## Sistemin Sıfırlanması

1. Ekran kararına kadar yukarıya doğru arama ve müzik sistemi güç düğmelerini aynı anda basılı tutun.
2. Sistemin sıfırlama işleminin tamamlanması için üç dakika bekleyin.
3. Sistemi açmak için müzik sistemi güç düğmesine basın.

**Not:** Çalışmayı durduran işlevi onarmak için sistemi sıfırlayabilirsiniz. Sistem sıfırlama işlemi, işlevi onarmak için tasarlanmıştır ve kaydettiğiniz hiçbir veriyi silmez.

## İlave Bilgiler ve Destek

İlave bilgiler ve destek için, yetkili bir bayi ile iletişime geçmenizi veya yerel Ford web sitesine bakmanızı öneririz.



## Ford Yetkili Servisiniz

### YETKİLİ SERVİS İSTASYONLARI

Adı	Tel	Adres	Şehir
Gizerler	(322) 346 80 80	Levent Mah. Eski Ceyhan Yolu Üzeri 5. Km No: 210 Yüreğir Adana	Adana
Otokoç Adana	(322) 441 17 17	Mersin Yolu Üzeri 9. Km Sarı Hamzalı Köyü Mevkii Merkez Adana	Adana
İnterteks	(416) 216 47 80 (416) 214 03 27 (416) 214 03 28	Adıyaman Gölbaşı Karayolu Üzeri Küçük Sanayi Sitesi Karşısı Merkez/ Adıyaman	Adıyaman
Budan	(272) 246 32 00	Afyon-İzmir Karayolu Üzeri 5. Km Afyonkarahisar	Afyon
GİS Gelişim Otomotiv	(382) 245 44 14	Bahçesaray Mahallesi 135. Cadde No: 216 Aksaray	Aksaray
Amasya Oruçlar	(358) 213 10 03 (358) 213 10 04	İhsaniye Mah. Göllübağlı Mevkii Emniyet Müd. Yanı Merkez Amasya	Amasya

## Ford Yetkili Servisiniz

Adı	Tel	Adres	Şehir
	(358) 213 10 05		
Başer	(312) 269 80 00	Sincan Ayaş Yolu No: 199 Sincan Ankara	Ankara
Kartaş	(312) 583 85 60	Tevfik İleri Mh. Özal Bulvarı No: 55 Purs- aklar Ankara	Ankara
Otokoç Ankara	(312) 207 47 00	Erler Mahallesi, Dumlupınar Bulvarı No: 350 Etimesgut/ Ankara	Ankara
Tan Oto	(312) 591 34 34	Fatih Sultan Mehmet Bulvarı No: 252 06370 Macunköy, Yenimah- alle Ankara	Ankara
Tur Oto Maltepe	(312) 232 32 72	Celal Bayar Blv. Ali Suavi Sok. No: 5 Maltepe Ankara	Ankara
Tur Oto Siteler	(312) 350 11 73	Samsun Yolu Üzeri. Demirciler Sitesi No: 118 Siteler Ankara	Ankara

## Ford Yetkili Servisiniz

<b>Adı</b>	<b>Tel</b>	<b>Adres</b>	<b>Şehir</b>
Turmak Transit	(312) 278 14 31	Bahçekapı Mahallesi 2483 Sokak No: 1 Şaşmaz, Etimesgut Ankara	Ankara
Bilaller	(242) 259 33 70	Sarısu Mah. Akdeniz Bulvarı No: 690 Konyaaltı Antalya	Antalya
Çimhan Oto	(242) 747 66 10 (242) 747 66 05 (242) 747 62 42	Antalya Karayolu Üzeri No: 195 Ilıca Mevkii Manavgat Antalya	Antalya
Otokoç Alanya	(242) 515 13 80	Çevreyolu Üzeri No: 1 Tosmur Beldesi Alanya Antalya	Antalya
Otokoç Antalya	(242) 340 26 85	Altınova Sinan Mah. Pk. 787 Havaalanı Yolu Üzeri 07100 Merkez/Antalya	Antalya
Atılğan Artvin	(466) 212 40 40	Çayağzı Mah. Coruh Şan. Sit. Yeni Şehitler Sk. No: 10 Merkez Artvin	Artvin

## Ford Yetkili Servisiniz

<b>Adı</b>	<b>Tel</b>	<b>Adres</b>	<b>Şehir</b>
Kahyaoğulları Kuşadası	(256) 633 10 01	Söke Yolu Üzeri 3. Km Kuşadası - Aydın	Aydın
Kahyaoğulları Nazilli	(256) 347 71 00	İsabaylı Mah.Devlet Karayolu Üzeri No: 2/1 Nazilli/Aydın	Aydın
Zafer	(256) 219 40 00	Aydın-İzmir Karayolu 1. Km (Aymas Bitişiği) Merkez Aydın	Aydın
Akoto Edremit	(266) 374 06 65	İzmir Yolu Üzeri 2. Km. Ilıcalar Mevkii 10300 Edremit / Balıkesir	Balıkesir
Akoto Merkez	(266) 283 00 10	İzmir Yolu 8. Km Osb Kavşağı Merkez Balıkesir	Balıkesir
Muslubaşlar	(266) 721 21 21	600 Evler Mah. Atatürk Cad. No: 95 Bandırma Balıkesir	Balıkesir
Azim Bartın	(378) 227 58 17	Cumhuriyet Mah. Atatürk Cad. No: 14 Bartın	Bartın

## Ford Yetkili Servisiniz

<b>Adı</b>	<b>Tel</b>	<b>Adres</b>	<b>Şehir</b>
Oğuzcan	(488) 218 02 23	Gültepe Mahallesi Demokrasi Bulvarı No: 401 Merkez Batman	Batman
Sevenler	(426) 232 72 80 (426) 232 78 28 (426) 232 78 08	Bingöl-Muş Karayolu 5. Km Bingöl Merkez Bingöl	Bingöl
Doğucan	(434) 829 13 08	Bitlis Yolu Üzeri Sanayi Sitesi Karşısı Tatvan Bitlis	Bitlis
Görür Bolu	(374) 245 12 19	D-100 Karayolu Üzeri Karaca Ağaç Köyü Mevkii Merkez Bolu	Bolu
Meçikoğ- ulları	(248) 317 10 70	Burdur-Antalya Karayolu Üzeri Atilla Mah. No: 290 Bucak Burdur	Burdur
Arkas Bursa	(224) 270 77 88	Yeni Yalova Yolu, 15. Km No: 103 Ovaakça Bursa	Bursa

## Ford Yetkili Servisiniz

Adı	Tel	Adres	Şehir
Muslubaşlar M.K.Paşa	(224) 618 08 18	Balıkesir Cad. No: 14 Tatkavaklı Kavşağı M.K.Paşa Bursa	Bursa
Otokoç Bursa	(224) 270 39 00	Yeni Yalova Yolu Cd. 14. Km No: 628/ E Ovaakça Bursa	Bursa
Sönmez Koç	(224) 261 22 44	Yeni Yalova Yolu 9. Km Sönmez Asf. Karşısı Merkez Bursa	Bursa
Şentürkler	(224) 413 23 00	İzmir Yolu 10. Km Merkez Bursa	Bursa
Arslanlar	(286) 263 06 25	İzmir Yolu 5. Km Merkez Çanakkale	Çanakkale
Evlüce Oto	(364) 235 02 12	Ankara Asfaltı 7. Km Merkez Çorum	Çorum
Yalçın Oto	(258) 268 12 68	Dokuzkavaklar Mah. Ankara Bulvarı No: 112 Merkez/Denizli	Denizli
Yargül	(258) 371 23 79	Akçeşme Mevkii Menderes Bulvarı No: 161 Gümüşler Denizli	Denizli

## Ford Yetkili Servisiniz

<b>Adı</b>	<b>Tel</b>	<b>Adres</b>	<b>Şehir</b>
Diyarbakır Oto	(412) 255 04 45	Şanlıurfa Yolu Üzeri 14 Km Merkez Diyarbakır	Diyarbakır
Unatlar	(412) 339 03 04	Elazığ Yolu 4. Km Merkez Diyarbakır	Diyarbakır
Görür Düzce	(380) 537 53 15	Taşköprü Köyü E-5 Mahallesi No: 55 Düzce	Düzce
Tuzcular Keşan	(284) 714 07 07	İstanbul Yolu Üzeri 3. Km Keşan Edirne	Edirne
Tuzcular Merkez	(284) 763 11 23	Ford Plaza İstanbul Yolu 7. Km Merkez Edirne	Edirne
Çetinkayalar	(424) 247 40 31	Malatya Yolu 8. Km Baskil Yol Kavşağı Merkez Elazığ	Elazığ
Er-Mot Erzincan	(446) 228 09 09	Sivas Karayolu 3. Km Şehiriçi Erzincan	Erzincan
Cındıllı Otom.	(442) 242 00 13	Tortum Yolu Üzeri 3. Km Cındıllı Ford Plaza Erzurum	Erzurum
Otokoç Eskişehir	(222) 335 10 10	Şirintepe Mh. İsmet İnönü 2. Cad. No: 64 Tepebaşı Merkez Eskişehir	Eskişehir

## Ford Yetkili Servisiniz

Adı	Tel	Adres	Şehir
Doğanlar	(342) 323 23 13	Sani Konukoğlu Bulvarı No: 28/B Ford Plaza Şehitk- amil Merkez Gazi- antepe	Gazi- antepe
Ustalar Tic.	(454) 225 50 56 (454) 225 79 56	Sanayi Sitesi 1. Blok No: 1 Merkez Giresun	Giresun
Ovalı Antakya	(326) 221 61 65	İskenderun Yolu Üzeri 5. Km Antakya Hatay	Hatay
Ovalı İskend- erun	(326) 618 38 38	İsmet İnönü Mah.İbrahim Kara- oğlanoğlu Cad.No: 38 Hatay/İskend- erun	Hatay
Ergin	(324) 327 10 10	Gazi Mustafa Kemal Bulvarı No: 255 Yenişehir İçel	İçel
Gedizler Mersin	(324) 359 90 00	G.M.K. Bulvarı No: 860 Mezitli İçel	İçel
Otokoç Tarsus	(324) 614 60 60	Yunus Emre Mah. (Yeni Meyve-Sebze Hali Karşısı) No: 60 Tarsus İçel	İçel



## Ford Yetkili Servisiniz

<b>Adı</b>	<b>Tel</b>	<b>Adres</b>	<b>Şehir</b>
Kaya Kale Otom.	(476) 210 11 38	Söğütlü Mevkii Çevre Yolu Üzeri Ford Plaza Merkez İğdır	İğdır
Mehmet Ali Pürlü	(246) 242 18 18	Yeni San. Sit. 18. Blok No: 54 Merkez Isparta	Isparta
Agras Terazidere	(212) 612 09 00	Terazidere Mahallesi Güneş Tel. Sokak No: 3/C Bayrampaşa İstanbul	İstanbul
Asal	(212) 289 88 00	Ayazağa Cendere Yolu No: 5 Kat: 1 Şişli / İstanbul	İstanbul
Atılğan Sancaktepe	(216) 498 98 00	Veysel Karani Mahallesi, Aşık Reyhani Caddesi No: 14 Sancaktepe, İstanbul	İstanbul
Aydoğanlar	(212) 665 84 84	Prof. Muammer Aksoy Cad. No: 5 Zeytinburnu İstanbul	İstanbul

## Ford Yetkili Servisiniz

Adı	Tel	Adres	Şehir
Çetaş - Silivri	(212) 729 10 00 (212) 729 10 01 (212) 729 10 02 (212) 729 10 03	General Ali İhsan Türkkan Cad. No: 31 Silivri - İstanbul	İstanbul
Çetaş Otom. Büyükçekmece	(212) 863 84 10	Mimarsinan Merkez Mah.E-5 Londra Asfaltı No: 57 B. Çekmece İstanbul	İstanbul
Çetaş Otom. Mahmutbey	(212) 454 40 00	Göztepe Mah. Rahim Sok. No: 2-4 Bağcılar/İstanbul	İstanbul
Gaziantepi Kard.	(212) 624 39 39 (212) 425 43 83	Basın Ekspres Yolu Cemal Ulusoy Cad. No: 19 Bahçelievler Yenibosna İstanbul	İstanbul
Gürbaşlar	(216) 465 33 61	Goztepe Mah. Ataturk Cad. No: 12 Migros Karsısı A. Hisarı İstanbul	İstanbul
Kar Otom- otiv	(212) 612 49 49	Defterdar Mh. Fethi Çelebi Caddesi No: 23/1 Eyüp, İstanbul	İstanbul

## Ford Yetkili Servisiniz

<b>Adı</b>	<b>Tel</b>	<b>Adres</b>	<b>Şehir</b>
Keleşler	(212) 417 39 15	Uluyol Cad. No: 25/ A Bayrampaşa İstanbul	İstanbul
Kent Otom- otiv	(212) 423 53 00	Saadetdere Mah. 68. Sok. No: 40 Esenyurt İstanbul	İstanbul
Kök Oto- Pendik	(216) 473 12 12	Topselvi Mah. Topselvi Cad. No: 97/Kartal/İstanbul	İstanbul
Musluoğlu	(216) 494 57 50	Aydıntepe Mah.E-5 Karayolu Uzeri No: 2 Tuzla İstanbul	İstanbul
Nuray	(216) 632 73 73	Saray Mah. Ahmet Tevfik İleri Cad. No: 12/A Ümraniye/ İstanbul	İstanbul
Otokoç İstanbul İstinye	(212) 229 95 55	İstinye Mah. Sarıyer Cad. No: 70/C Yeniköy İstanbul	İstanbul
Otokoç İstanbul- Anadolu Ataşehir	(216) 574 38 32	Kayışdağı Cd. No: 3 Flora Plaza Küçükb- akkalköy-Ataşehir/ İstanbul	İstanbul

## Ford Yetkili Servisiniz

Adı	Tel	Adres	Şehir
Otokoç İstanbul- Anadolu Taşdelen	(216) 430 12 00	Çamlık Mah. Çobandere Mevkii Şırrı Çelik Bulvarı No: 9A/9B, Şile Otobanı 11. Km Taşdelen, Çekm- eköy-İstanbul	İstanbul
Otokoç Yenibosna	(212) 639 50 50	Basın Ekspres Yolu Kavak Sokak Ser Plaza No: 3, 34530 Yenibosna İstanbul	İstanbul
Şahsuvar- oğlu	(216) 625 25 00	E5 Gülsuyu Köprüsü Yanı No: 1 Maltepe İstanbul	İstanbul
Tepretoğ- ulları	(216) 545 03 33	Acıbadem Mah Köftüncü Sokak No: 1/3 Kadıköy/ İstanbul	İstanbul
Arkas İzmir	(232) 399 34 34	Anadolu Cad. No: 687/C Karşıyaka/ İzmir Karşıyaka İzmir	İzmir
Büyükkarıcı	(232) 618 02 09	Çanakkale Karayolu 55. Km Çitlenbik Mevkii Aliağa	İzmir

## Ford Yetkili Servisiniz

<b>Adı</b>	<b>Tel</b>	<b>Adres</b>	<b>Şehir</b>
Çetaş Otom. İzmir	(232) 478 07 07	Ankara Cad. Naldöken Mah. No: 319 Bornova İzmir	İzmir
İzkar	(232) 254 38 00	Akçay Cad. No: 47 Gaziemir İzmir	İzmir
Otokoç İzmir	(232) 462 62 62	Kazım Dirik Mah. 296. Sokak No: 1 Bornova İzmir	İzmir
Kemak	(344) 236 55 99	Erkenez Mahallesi Recep Tayyip Erdoğan Bulvarı No: 135/A Kahramanm- araş	K. Maraş
Azım Karabük	(370) 433 47 41	100. Yıl Mahallesi, 64 Evler Yanı No: 17 Merkez Karabük	Karabük
Cihan Oto.	(474) 213 52 03	Karacaören Mevkii, Çevre Yolu Üzeri Merkez Kars	Kars
Metinler	(352) 224 54 54	Konaklar Mevkıı Sivas Cad. No: 244 Kayseri	Kayseri

## Ford Yetkili Servisiniz

<b>Adı</b>	<b>Tel</b>	<b>Adres</b>	<b>Şehir</b>
Ünal	(352) 311 55 00	Anbar Mahallesi Osman Kavuncu Bulvarı No: 498 Anbar, Melikgazi Kayseri	Kayseri
Çangar	(392) 227 0555	Soyak Evleri Mevkii, K.Kaymaklı Mahallesi Lefkoşe Kıbrıs	Kıbrıs
Tuzcular Lüleburgaz	(288) 417 27 27	Kepirtepe Mevkii, İstanbul Yolu 2. Km Lüleburgaz Kırklareli	Kırklareli
Er-Motor	(386) 252 81 50	Kayseri Yolu 4. Km Merkez Kırşehir	Kırşehir
Esoto	(262) 335 43 15	Sanayi Mah. D-130 Yanyol Cad. No: 79 41040 Merkez Kocaeli	Kocaeli
Gaziantep'li Kard.	(262) 644 50 44	Sultan Orhan Mah. Şile Yolu Kirazpınar Mevkii Terminal Cad. No: 27 Gebze Kocaeli	Kocaeli

## Ford Yetkili Servisiniz

<b>Adı</b>	<b>Tel</b>	<b>Adres</b>	<b>Şehir</b>
Nazer	(262) 641 33 33	Köşklüçeşme Mah.İstanbul Cad. E-5 Yan Yol Üzeri Gebze-Kocaeli	Kocaeli
Motorcu	(332) 237 48 61	Horozluhan Mahallesi Albayrak Caddesi No: 7 Selçuklu/Konya (P.K. 42110)	Konya
Otokoç Konya	(332) 255 42 33	İstanbul Yolu Üzeri Sancak Mah. Büyükkırmak Sk. No: 3 Selçuklu Merkez Konya	Konya
Otokoç Kütahya	(274) 225 03 50	Eskişehir Yolu 3. Km No: 29/1 Pk.43300 Kütahya	Kütahya
Ilıcak	(422) 238 30 02	Ankara Asfaltı 6 Km Karakavak Mevkii Malatya	Malatya
Özkanlar	(236) 233 84 00	Güzelyurt Mah. Menemen Cad. No: 15/A Manisa	Manisa
Nas Otom.	(482) 312 04 44	Havaalanı Yanı 47100 Merkez Mardin	Mardin

## Ford Yetkili Servisiniz

Adı	Tel	Adres	Şehir
Fetar	(252) 612 99 10	Babataşı Mah.Adnan Mend- eres Bul. No: 81 Fethiye/Muğla	Muğla
Helvacioğlu Bodrum	(252) 358 68 38	Açık Kırlar Mevkii Atatürk Bulvarı No: 289 Konacık Bodrum Muğla	Muğla
Helvacioğlu Fethiye	(252) 646 57 77	Karaçulha Beled- iyesi Cumhuriyet Cad.No:199 Fethiye Muğla	Muğla
Helvacioğlu Merkez	(252) 212 80 00	Orhaniye Mah. Uğur Mumcu Bulvarı No: 17 Merkez Muğla	Muğla
Gezenler	(436) 216 40 82	Bitlis Yolu 4. Km Toki Yanı Muş	Muş
Be-Pa Nevş- ehir	(384) 212 00 66	M.Akif Ersoy Mah. Ford Plaza Lale San. Sitesi Karşısı Merkez Nevşehir	Nevşehir
Mekanik Oto	(384) 212 07 38	Aksaray Yolu 1 Km Necip Fazıl Kısakürek Bul. Merkez Nevşehir	Nevşehir



## Ford Yetkili Servisiniz

<b>Adı</b>	<b>Tel</b>	<b>Adres</b>	<b>Şehir</b>
Be-Pa Niğde	(388) 232 26 46	Kayseri Caddesi 3. Km Merkez Niğde	Niğde
Akbolat	(452) 433 61 78	San. Sit. 10. Blok No: 8 Fatsa Ordu	Ordu
Altaş	(452) 234 19 20	Cumhuriyet Mah. Mustafa Kemal Bulvarı No: 102 Merkez Ordu	Ordu
Atılğan Rize	(464) 226 01 85	Cumhuriyet Çay Fabrikası Karşısı Gündoğdu Rize	Rize
Akgün	(264) 276 72 10	Hanlıköy Mah. Akgün Cad. No: 20 Arifiye/ Sakarya	Sakarya
Başaloğlu	(362) 544 31 77	Fevzi Çakmak Mah. Kızılırmak Sanayi Sitesi No: 46 Bafra/ Samsun	Samsun
Okutgen	(362) 266 63 33	Kirazlık Mahallesi Atatürk Bulvarı No: 213/A 55267 Tekk- eköy/Samsun	Samsun
Otokoç Samsun	(362) 266 61 12	Samsun-Trabzon Karayolu 10. Km Kutlukent Tekkeköy Samsun	Samsun

## Ford Yetkili Servisiniz

<b>Adı</b>	<b>Tel</b>	<b>Adres</b>	<b>Şehir</b>
Şanlıurfa Oto	(414) 316 62 27	Mardin Yolu 3. Km Jandarma Karşısı Merkez Şanlıurfa	Şanlıurfa
Güneydoğulu Otomotiv	(484) 224 53 52	Kurtalan Yolu Üzeri Yeni İpek Yolu Kavşağı Merkez Siirt	Siirt
Dönüşüm	(486) 616 76 16	Nusaybin Yolu Üzeri Cizre Çıkışı 8. Km Habur Tesisleri Yanı Nerme Mevkii Çavuşlu Köyü, Cizre/Şırnak	Şırnak
Altınsoy	(346) 226 15 30	Üçlerbey Mah. Çevreyolu Üzeri Otogar Karşısı Merkez / Sivas	Sivas
Erkan	(282) 685 42 90	E-5 Karayolu Üzeri Önerler Mevkii Çorlu Tekirdağ	Tekirdağ
Erkan (Süleymanpaşa)	(282) 293 38 82	Hürriyet Mah. Sami Efendi Sok. No: 2 Süleymanpaşa, Tekirdağ	Tekirdağ
Oruçlar	(356) 214 41 43	Turhal Yolu Üzeri Sanayi Bitişiği Merkez Tokat	Tokat

## Ford Yetkili Servisiniz

<b>Adı</b>	<b>Tel</b>	<b>Adres</b>	<b>Şehir</b>
Tunalar	(462) 248 12 00	Tunalar Ford Plaza Yıldızlı/Trabzon Yıldızlı 61310	Trabzon
Sadıkoğlu	(276) 231 55 00	Ankara Asfaltı Üzeri Gazi Bulvarı No: 116/ A Merkez, Uşak	Uşak
Akköprülü Van	(434) 217 17 17	Şabaniye Mah. İpekyolu 4. Km Merkez Van	Van
Erdeğer	(226) 351 73 50	Kılıç Köyü Şakşak Mevkii Çiftlikköy Yalova	Yalova
Altınsoy Yozgat	(354) 217 68 55	Ankara Karayolu Üzeri 4. Km Merkez Yozgat	Yozgat
Azim Karad- eniz Ereğli	(372) 323 98 40	Muammer Aksoy Cad. No: 38 Karad- eniz Ereğli Zong- uldak	Zong- uldak

## Periyodik Bakım Aralıkları

<b>Model</b>	<b>Periyodik Bakım Aralığı (Hangisi erken dolarsa)</b>	
<ul style="list-style-type: none"><li>• Tüm Binek Araçlar.</li><li>• Ranger</li><li>• Tourneo Connect.</li><li>• Tourneo Courier.</li><li>• Transit Connect.</li><li>• Transit Courier.</li></ul>	1 Yıl	15.000 km
<ul style="list-style-type: none"><li>• Tourneo Custom.</li><li>• Transit.</li><li>• Transit Custom.</li></ul>	1 Yıl	20.000 km

### ELEKTROMANYETİK UYUMLULUK



**UYARI:** Hava yastığı kapağının üzerine veya yanına, koltuk arkalıklarının (ön koltukların) yanlarına veya hava yastığının açılmasını engelleyebilecek şekilde ön koltuk alanına herhangi bir nesne koymayın ya da ekipman takmayın. Bu talimatlara uyulmaması, bir kaza durumunda kişisel yaralanma riskini artırabilir.



**UYARI:** Anten kablolarını aracın orijinal kablolarına, yakıt borularına ve fren borularına bağlamayın.



**UYARI:** Anten ve güç kablolarını elektronik modüllerin ve hava yastıklarının en az 10 cm uzağında tutun.

**Not:** Aracınızın elektromanyetik uyumluluk mevzuatını (UNECE Düzenleme 10 veya diğer ilgili yasal gereksinimler) karşılayıp karşılamadığını test edip onaylıyoruz. Yetkili bayinin aracınıza taktığı herhangi bir ekipmanın geçerli yasal mevzuata ve diğer gereksinimlere uygun olmasını sağlamak sizin sorumluluğunuzdur.

**Not:** Radyo frekansı verici donanımları (örneğin cep telefonları, amatör radyo vericileri vs.) aşağıdaki çizelgede yer alan parametreleri karşılamalıdır. Kurulum veya kullanıma yönelik herhangi bir özel hüküm veya koşul sağlamayız.

# Ekler

---

## Araba

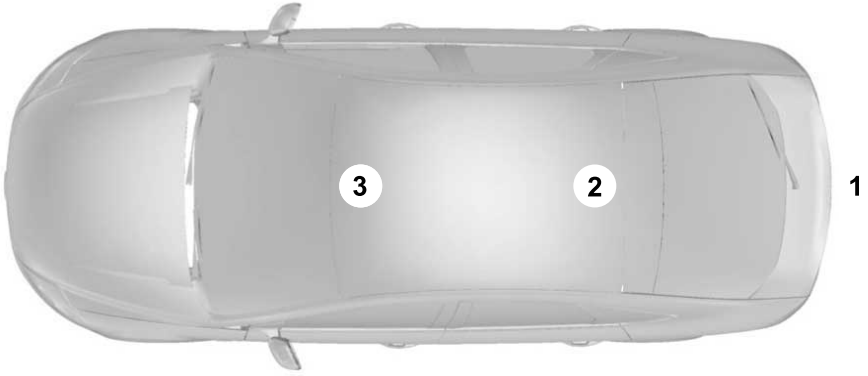

E239120

## Van



E239122

# Ekler

## Kamyon

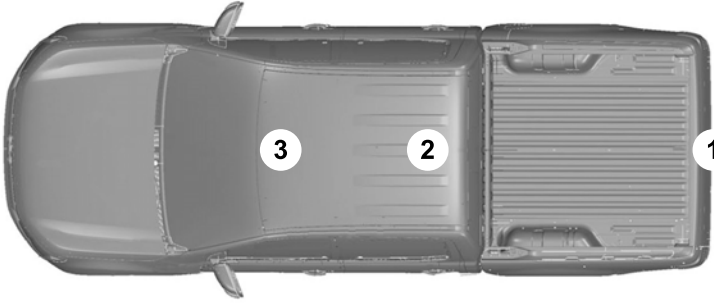

E239121

<b>Frekans Bandı MHz</b>	<b>Maksimum güç çıkışı (Watt) (En Yüksek RMS)</b>	<b>Anten Konumları</b>
1-30	50	1
50-54	50	2,3
68-88	50	2,3
142-176	50	2,3
380-512	50	2,3
806-870	10	2,3



**Not:** *Radyo frekansı vericilerinin kurulumu sonrasında, aracınızdaki tüm elektrikli donanımdan kaynaklanan ve yine donanımı etkileyen aksaklıklar için bekleme ve aktarma modlarında denetimler yapılmalıdır.*

Tüm elektrikli donanımları denetleyin:

- Kontak AÇIK iken.
- Motor çalışırken.
- Sürüş sırasında farklı devirlerde.

Takılan vericiler tarafından aracınızın içinde üretilen elektromanyetik alanların insanların maruz kalabileceği azami değerleri aşmadığından emin olun.

### **SON KULLANICI LİSANS ANLAŞMASI**

#### **ARAÇ YAZILIMI SON KULLANICI LİSANS SÖZLEŞMESİ (SKLS)**

- Siz (uygun olarak "Siz" ya da "Sizin"), Ford Motor Company ve iştiraklerinin ("FORD MOTOR COMPANY") sahibi olduğu ya da bunlar tarafından lisanslanan yazılım içeren, SYNC ® ve çeşitli kontrol modülleri ("CİHAZLAR") de dahil çeşitli cihazlara sahip bir araç edindiniz. FORD MOTOR COMPANY kaynaklı yazılım ürünleri ve ilgili ortam dosyaları, basılı materyaller ve "çevrimiçi" veya elektronik belgeler ("YAZILIM"), uluslararası fikri mülkiyet yasaları ve anlaşmaları ile korunmaktadır. YAZILIM lisanslanmıştır, satılmamıştır. Tüm hakları saklıdır.

- YAZILIM, FORD MOTOR COMPANY tarafından sağlanan ek yazılımlar ve/veya sistemlerle etkileşim ve/veya iletişim kurabilir ya da etkileşim ve/veya iletişim kurmak üzere yükseltilebilir.

**BU SON KULLANICI LİSANS SÖZLEŞMESİNİ ("SKLS") KABUL ETMİYORSANIZ, CİHAZLARI KULLANMAYINIZ VE YAZILIMI KOPYALAMAYIN. YAZILIMIN CİHAZLAR ÜZERİNDE KULLANIMI DAHİL OLMAK, AMA BUNUNLA SINIRLI OLMAMAK ÜZERE, HER TÜRLÜ KULLANIMI, SKLS'Yİ KABUL ETTİĞİNİZİN KANITINI OLUŞTURACAKTIR (VEYA DAHA ÖNCEKİ BİR KABULÜN ONAYI OLARAK KABUL EDİLECEKTİR).**

**YAZILIM LİSANSININ VERİLMESİ:** Bu SKLS size aşağıdaki lisansı vermektedir:

- YAZILIMI, CİHAZLAR üzerinde kurulu olarak veya FORD MOTOR COMPANY veya üçüncü taraflara ait yazılım ve hizmet sağlayıcılar tarafından veya aracılığıyla sağlanan sistemler ve/veya hizmetlerle etkileşim kuracak şekilde kullanabilirsiniz.

### **Diğer Haklar ve Sınırlamaların Açıklaması**

- **Ses Tanıma:** YAZILIM ses tanıma bileşenini/bileşenlerini içeriyorsa, ses tanıma sisteminin istatistiksel bir süreç olduğunu ve tanıma hatalarının bu sürecin doğal bir sonucu olarak ortaya çıkabileceğini göz önünde bulundurun. Ne FORDMOTORCOMPANY

ne de tedarikçileri ses tanıma sürecinde ortaya çıkan hatalardan kaynaklanan hasarlardan sorumlu tutulamaz. Sistemde bulunan ses tanıma işlevlerini izlemek, sizin sorumluluğunuzdur.

- **Tersine Mühendislik, Yazılımı Kaynak Koduna Dönüştürme ve Derlemeyi Açma İle İlgili Sınırlamalar:**

YAZILIM üzerinde ters mühendislik işlemi yapamaz, YAZILIMI kaynak koda dönüştüremez, tercüme edemez, YAZILIMIN derlemesini açamaz veya YAZILIMIN kaynak kodlarını veya altında yatan fikirleri veya algoritmalarını keşfetmeye çalışamazsınız ve ayrıca başka kişilerin YAZILIM üzerinde ters mühendislik işlemi yapmasına, YAZILIMI kaynak koda dönüştürmesine veya YAZILIMIN derlemesini açmasına izin veremezsiniz; ancak, bu sınırlamaya rağmen yalnızca ilgili yasa hükümlerince açıkça izin verilen durumlar veya YAZILIM içerisinde dahil

olan herhangi bir açık kaynak bileşeninin kullanımını düzenleyen lisans koşulları tarafından izin verilen durumlar bundan müstesnadır.

- **Dağıtım, Kopyalama, Değiştirme ve Türev Çalışmalar Oluşturma İle İlgili Sınırlamalar:**

YAZILIMI dağıtamaz, kopyalayamaz, üzerinde değişiklik yapamaz veya YAZILIMI temel alan türev çalışmalar oluşturamazsınız; ancak, bu sınırlamaya rağmen yalnızca ilgili yasa hükümlerince açıkça izin verilen durumlar veya YAZILIM içerisinde dahil olan herhangi bir açık kaynak bileşeninin kullanımını düzenleyen lisans koşulları tarafından izin verilen durumlar bundan müstesnadır.

- **Tek SKLS:** CİHAZLAR ve ilgili sistemler veya hizmetler için son kullanıcı belgelerinde, örneğin çok sayıda çeviri ve/veya çok sayıda ortam sürümü (örneğin kullanıcı belgelerinde ve yazılımda) nedeniyle birden çok SKLS bulunabilir. Birden fazla SKLS alsanız bile, YAZILIM sadece bir (1) kopyasını kullanmanız için lisanslanmıştır.
- **YAZILIMIN Devri:** Bu SKLS altındaki haklarınızı; yazılımın herhangi bir kopyasını tutmamanız, tüm YAZILIMI (tüm bileşen parçaları, ortam dosyaları, basılı materyaller, tüm yükseltmeler ve varsa Orijinallik Sertifikalarını) alıcıya devretmeniz ve alıcının bu SKLS'nin koşullarını kabul etmesi koşuluyla sadece CİHAZLARIN satışı veya aktarımının bir parçası olarak devredebilirsiniz. YAZILIM bir yükseltme ise, herhangi bir devir işlemi YAZILIMIN önceki tüm sürümlerini de kapsamalıdır.
- **Fesih:** Diğer haklar saklı kalmak üzere, bu SKLS'nin hüküm ve koşullarına uymamanız durumunda, FORD MOTOR COMPANY bu SKLS'yi feshedebilir.
- **İnternet Tabanlı Hizmet Bileşenleri:** YAZILIM, belirli İnternet tabanlı hizmetlerin kullanılmasını sağlayan veya kolaylaştıran bileşenler içerebilir. FORD MOTOR COMPANY'nin, üçüncü taraflara ait yazılım ve hizmet sağlayıcıların, onun iştiraklerinin ve/veya atanmış temsilcilerinin, kullanmakta olduğunuz YAZILIMIN ve/veya bileşenlerinin sürümünü otomatik olarak kontrol edebileceklerini ve CİHAZLARINIZ için

otomatik olarak indirilebilecek YAZILIM yükseltmeleri ve ekleri sağlayabileceklerini onaylamış ve kabul etmiş sayılırsınız.

- **Ek Yazılım/Hizmetler:** YAZILIM; FORD MOTOR COMPANY'nin, üçüncü taraflara ait yazılım ve hizmet sağlayıcıların, iştiraklerinin ve/veya atanmış temsilcilerinin, YAZILIMIN ilk kopyasını aldığınız tarihten sonra size YAZILIM güncellemeleri, ekleri, eklenti bileşenleri veya İnternet tabanlı hizmet bileşenleri sağlamalarına izin verebilir ("Ek Bileşenler"). YAZILIM güncellemeleri, kablosuz hizmet sağlayıcınızın sizden ek ücret almasına neden olabilir. FORD MOTOR COMPANY veya üçüncü taraflara ait yazılım ve hizmet sağlayıcılar size Ek Bileşenler sağlarsa ve bu

Ek Bileşenlerle birlikte ek SKLS hükümleri sağlanmazsa, bu SKLS'deki mevcut hükümler geçerli olacaktır. FORD MOTOR COMPANY, iştirakleri ve/veya atanmış temsilcileri, YAZILIMIN kullanılması aracılığıyla size sağlanan İnternet tabanlı hizmetleri herhangi bir yükümlülüğe bağlı olmadan sona erdirme hakkına sahiptirler.

- **Üçüncü Tarafalara Ait Sitelere Bağlantılar:** YAZILIM, üçüncü taraflara ait sitelerle bağlantı kurmanızı sağlayabilir. Üçüncü taraflara ait siteler, FORD MOTOR COMPANY, iştirakleri ve/veya atanmış temsilcilerinin kontrolü altında değildir. FORD MOTOR COMPANY, iştirakleri ya da atanmış temsilcileri, şunlardan sorumlu değildir: (i) üçüncü taraflara ait sitelerin içerikleri, üçüncü taraflara ait sitelerde bulunan bağlantılar veya üçüncü taraflara ait sitelerdeki değişiklikler veya güncellemeler veya (ii) üçüncü taraflara ait sitelerden alınan İnternet yayınları veya başka biçimde herhangi bir aktarım. YAZILIM üçüncü taraflara ait sitelere bağlantılar sağlıyorsa, bu bağlantılar sadece size kolaylık sağlaması için

sunulmaktadır ve herhangi bir bağlantının verilmesi üçüncü taraflara ait sitelerin FORD MOTOR COMPANY, iştirakleri ve/veya atanmış temsilcileri tarafından onaylandığı anlamına gelmez.

- **Aracı Sorumlu Bir Şekilde Sürme Yükümlülüğü:** Aracı sorumlu bir şekilde sürme ve dikkatinizi yolda tutma yükümlülüğünüzün bulunduğunu kabul etmiş sayılırsınız. Özellikle güventikle ilgili olduklarından ve CİHAZLARIN kullanımına ilişkin tüm riskleri kabul ettiğinizden, CİHAZLARIN kullanma talimatlarını okumalı ve bu talimatlara uymalısınız.

### **YÜKSELTMELER VE GERİ YÜKLEME ORTAMI:**

YAZILIM, FORD MOTOR COMPANY tarafından CİHAZLARDAN ayrı olarak bir ROM yongasında, CD



ROM disklerinde veya İnternetten indirme aracılığıyla veya başka şekillerde sağlanmışsa ve "Sadece Yükseltme Amaçlı" veya "Sadece Geri Yükleme Amaçlı" şeklinde etiketlenmişse, bu YAZILIMIN sadece bir (1) kopyasını CİHAZLARA, mevcut YAZILIMIN yerine geçecek bir kopya olarak kurabilir ve yükseltme SKLS'sinde bulunan ek SKLS koşulları da dahil olmak üzere, bu SKLS'ye uygun şekilde kullanabilirsiniz.

**FİKRİ MÜLKİYET HAKLARI:** YAZILIMLA ilgili tüm isim ve fikri mülkiyet hakları (YAZILIM içinde bulunan tüm resimler, fotoğraflar, animasyonlar, videolar, sesler, müzikler, metinler ve "küçük uygulamalar" dahil olmak, ama bunlarla sınırlı olmamak üzere), birlikte verilen basılı materyaller ve YAZILIMIN kopyaları, FORD

MOTOR COMPANY veya iştirakleri veya tedarikçilerinin mülkiyetindedir. YAZILIM lisanslanmıştır, satılmamıştır. YAZILIMLA birlikte verilen basılı materyalleri kopyalayamazsınız. YAZILIMIN kullanımı ile erişilebilen içeriğe ait tüm isim ve fikri mülkiyet hakları ilgili içeriğin sahibinin mülkiyetindedir ve yürürlükteki telif hakkı veya diğer fikri mülkiyet yasaları ve anlaşmaları ile korunabilir. Bu SKLS, size bu içeriği kullanım amacı dışında kullanma hakkını vermez. Bu SKLS ile özel olarak verilmeyen tüm haklar, FORD MOTOR COMPANY, iştirakleri ve üçüncü taraflara ait yazılım ve hizmet sağlayıcılar ve tedarikçiler tarafından saklı tutulmaktadır. YAZILIM aracılığıyla erişilebilen herhangi bir çevrimiçi hizmetin kullanılması, bu tür

hizmetlerin kullanılması ile ilgili koşullara tabi olabilir. Bu YAZILIM sadece elektronik biçimde sunulan belgeler içeriyorsa, bu elektronik belgelerin bir kopyasını basabilirsiniz.

### **İHRACAT KISITLAMALARI:**

YAZILIMIN ABD ve Avrupa Birliği'nin ihracatla ilgili düzenlemelerine tabi olduğunu kabul etmiş sayılırsınız. ABD İhracat Yönetimi Düzenlemeleri, ABD veya diğer hükümetler tarafından yayınlanan son kullanıcı, son kullanım ve varış yeri kısıtlamaları dahil olmak üzere, YAZILIM ile ilgili olarak yürürlükteki tüm uluslararası ve ulusal yasalara uymayı kabul etmiş sayılırsınız.

**TİCARİ MARKALAR:** Bu SKLS size, FORD MOTOR COMPANY, iştirakleri ve üçüncü taraflara ait yazılım ve hizmet sağlayıcılarına ait herhangi bir ticari marka veya hizmet markasıyla bağlantılı herhangi bir hak sağlamaz.

**ÜRÜN DESTEĞİ:** Lütfen araç sahibi kılavuzu gibi, CİHAZLARIN ürün destek belgelerinde FORD MOTOR COMPANY tarafından sağlanan talimatlara bakın.

Bu SKLS ile ilgili sorularınız olduğunda veya herhangi bir nedenle FORD MOTOR COMPANY ile iletişim kurmak istediğinizde, CİHAZLARIN belgelerinde verilen adrese başvurun.

**Belirli Hasarlar İçin Sorumluluğun Kabul Edilmemesi:** YASA İLE ZORUNLU KILINAN HALLER DIŞINDA, FORD MOTOR COMPANY VE ÜÇÜNCÜ TARAFLARA AİT YAZILIM VEYA HİZMET

SAĞLAYICILAR VE İŞTİRAKLERİ, YAZILIMIN KULLANIMINDAN VEYA PERFORMANSINDAN KAYNAKLANAN HİÇBİR DOLAYLI, ÖZEL, NİHAİ VEYA ARIZİ HASARLARDAN SORUMLU DEĞİLDİR. BU SINIRLAMA, HERHANGİ BİR ÇÖZÜMÜN ASIL AMACINA ULAŞMADIĞI DURUMLARDA DA GEÇERLİDİR. YENİ ARACINIZ İÇİN AÇIKÇA BELİRTİLENLER DIŞINDA BAŞKA BİR GARANTİ VERİLMEMEKTEDİR.

### **SYNC® Otomotiv Önemli Güvenlik Bilgileri Talimatları okuyun ve bunlara uyun:**

- SYNC® sisteminizi kullanmadan önce, bu son kullanıcı kılavuzunda ("Kullanma Kılavuzu") sağlanan tüm talimatları ve güvenlik bilgilerini okuyun ve bunlara uyun.

Bu Kullanma Kılavuzunda bulunan önlemlere uyulmaması, kazalara veya başka ciddi yaralanmalara neden olabilir.

### Genel Çalıştırma

- **Sesli Komutla Kumanda:** SYNC® sistemi içerisindeki belirli işlevler, ses komutlarıyla gerçekleştirilebilir. Sürüş sırasında sesli komutların kullanılması, ellerinizi direksiyon simidinden veya gözlerinizi yoldan ayırmadan sistemi çalıştırmanıza yardımcı olur.
- **Ekrana Uzun Süre Bakma:** Sürüş sırasında ekrana uzun süre bakılmasını gerektiren herhangi bir işlevi kullanmayın. Uzun süre dikkatinizi vermenizi gerektiren bir sistem işlevine erişmek için, aracınızı güvenli ve yasal bir şekilde kenara çekin.

- **Ses Ayarı:** Ses seviyesini aşırı derecede yükseltmeyin. Sesi sürüş sırasında dışarıdaki trafiğin ve acil durum uyarılarının sesini duyabileceğiniz bir seviyede tutun. Bu sesleri duymadan aracı kullanmanız bir kazaya neden olabilir.
- **Navigasyon (Yön Bulma) Özellikleri:** Sistemde bulunan navigasyon (yön bulma) özellikleri, istediğiniz yere ulaşmanız için adım adım talimatlar sağlamak üzere tasarlanmıştır. Bu sistemi kullanan tüm kişilerin talimatlar ile güvenlik bilgilerini tamamen okuduklarından ve uyguladıklarından emin olun.
- **Dikkatin Dağılma Tehlikesi:** Tüm navigasyon (yön bulma) özellikleri elle (sözlü olmayan) ayarlar yapmayı gerektirebilir. Sürüş sırasında bu tür bir ayar yapmaya veya veri girmeye çalışmak, ciddi anlamda dikkatinizi dağıtabilir ve bir kazaya veya başka ciddi bir yaralanmaya neden olabilir. Bu işlemleri yapmadan önce aracı güvenli ve yasal bir şekilde durdurun.
- **Sağduyunuzu Kullanın:** Tüm navigasyon (yön bulma) özellikleri sadece destek amaçlı olarak sağlanmaktadır. Sürüş kararlarınızı koşullarla ilgili gözlemlerinizi ve mevcut trafik düzenlemelerine dayanarak verin. Bu tür bir özellik kendi yargılarınızın yerine geçmez. Bu sistem tarafından verilen güzergah tavsiyeleri asla yerel trafik düzenlemelerinin, kendi kararlarınızın veya güvenli sürüş uygulamaları bilgilerinizi yerine geçmemelidir.

- **Güzergah Güvenliđi:** Gösterilen yönlendirmeler emniyetsiz veya trafik kurallarına aykırı dönüřler içeriyorsa ya da sistemin sizi güvenli olmayan bir yere götürdüđünü düşünüyorsanız yönlendirmelere uymayın. Aracın güvenli olarak kullanılmasından nihai olarak sürücü sorumludur, dolayısıyla önerilen yönlendirmeleri izlemenin güvenli olup olmadıđını sürücü deđerlendirmelidir.
- **Olası Harita Yanlıřlıđı:** Bu sistem tarafından kullanılan haritalar yollardaki, trafik kontrollerindeki veya sürüř kořullarındaki deđişiklikler nedeniyle yanlıř olabilir. Önerilen güzergahları izlerken daima mantıđınızı ve sađduyunuzu kullanın.
- **Acil Servisler:** Sizi acil servislere yönlendirmek üzere sisteme eklenmiř navigasyon (yön bulma) özelliklerine güvenmeyin. Bu konular hakkında yerel yetkililerden veya acil hizmet operatörlerinden bilgi alın. Polis, itfaiye istasyonu, hastane ve klinikler gibi acil durum hizmetlerinin tümü navigasyon (yön bulma) özellikleri için hazırlanan harita veritabanlarında bulunmayabilir.

### Sorumluluklarınız ve Risk Üstlenimleriniz

- Aşağıdakilerin her birini kabul ediyorsunuz:(a) Otomobil veya başka bir araç kullanırken, yürürlükteki yasaları ihlal ederek YAZILIMIN herhangi bir şekilde kullanımı veya her türlü tehlikeli sürüş, ciddi bir dikkatsiz sürüş riski teşkil eder ve hiçbir koşulda denenmemelidir;(b) YAZILIMIN aşırı yüksek seste kullanılması, ciddi bir duyma hasarı riski teşkil eder ve hiçbir koşul altında denenmemelidir.(c) YAZILIM, bir işletim sisteminin yeni veya farklı sürümleriyle, üçüncü taraflara ait yazılımlarla veya üçüncü taraflara ait hizmetlerle uyumlu olmayabilir ve YAZILIM, bir işletim sisteminde, üçüncü taraflara ait yazılımda veya üçüncü taraflara ait hizmetlerde potansiyel olarak kritik bir hataya neden olabilir.(d)

YAZILIM tarafından erişilen veya YAZILIM ile kullanılan üçüncü taraflara ait yazılımlara (i) erişim için ek ücret talep edilebilir, (ii) yazılımlar doğru şekilde, kesintisiz olarak veya hatasız olarak çalışmayabilir, (iii) yürütme biçimleri değiştirilebilir veya çalışması durdurulabilir, (iv) yetişkinlere yönelik, küfürlü veya rahatsız edici içerikler ihtiva edebilir ve (v) hatalı, yanlış veya yanıltıcı trafik, hava, finans veya güvenlik bilgileri veya diğer içerikleri ihtiva edebilir ve(e) YAZILIMI kullanmak, kablosuz hizmet sağlayıcınız tarafından sizden ek ücret talep edilmesine neden olabilir ve yazılım programı içerisinde bulunabilecek tüm veri

veya dakika hesaplayıcılar, yalnızca referans içindir, hiçbir şekilde garantili değildir ve hiçbir şekilde bunlara itimat edilmemelidir.

- YAZILIMI kullanırken, yukarıdaki Bölümde (a) – (e) belirtilen öğelerle ilgili sorumluluğu aldığınızı ve tüm riskleri üstlendiğinizi kabul etmiş sayılırsınız.

### **Garanti Feragatnamesi**

CİHAZLARIN VE YAZILIMIN KULLANIM RİSKLERİNİN YALNIZCA SİZE AİT OLDUĞUNU VE TATMİN EDİCİ KALİTE, PERFORMANS, UYUMLULUK, DOĞRULUK VE EFORLA İLGİLİ TÜM RİSKİN SİZE AİT OLDUĞUNU AÇIKÇA ONAYLAMIŞ VE KABUL ETMİŞ SAYILIRSINIZ. YÜRÜRLÜKTEKİ YASALARCA İZİN VERİLEN AZAMI ÖLÇÜDE, YAZILIM VE TÜM ÜÇÜNCÜ TARAFLARA AİT YAZILIMLAR VEYA

ÜÇÜNCÜ TARAFLARA AİT HİZMETLER "OLDUĞU GİBİ" VE "UYGUN OLDUĞU GİBİ", TÜM HATALARLA VE HİÇBİR TÜR GARANTİ OLMASIZIN SAĞLANIR VE FORD MOTOR COMPANY; YAZILIM, ÜÇÜNCÜ TARAFLARA AİT YAZILIMLAR VE ÜÇÜNCÜ TARAFLARA AİT HİZMETLER İLE İLGİLİ OLARAK, SATILABİLİRLİK, TATMİN EDİCİ KALİTE, BELİRLİ BİR AMAÇA UYGUNLUK, DOĞRULUK, MÜDAHALESİZ KULLANIM VE ÜÇÜNCÜ TARAFLARA AİT HAKLARIN İHLAL EDİLMEMESİ KONULARINDAKİ DOLAYLI GARANTİLER VE/VEYA ŞARTLAR DAHİL OLMAK, AMA BUNLARLA SINIRLI OLMAMAK ÜZERE, AÇIKÇA, DOLAYLI VEYA KANUNİ OLARAK İFADE EDİLEN HERHANGİ BİR GARANTİ VERMEMEKTEDİR. FORD MOTOR COMPANY, (a) KULLANDIĞINIZ YAZILIM,



ÜÇÜNCÜ TARAFLARA AİT YAZILIMLAR VEYA ÜÇÜNCÜ TARAFLARA AİT HİZMETLERE MÜDAHALE, (b) YAZILIMIN, ÜÇÜNCÜ TARAFLARA AİT YAZILIMLARIN VEYA ÜÇÜNCÜ TARAFLARA AİT HİZMETLERİN, SİZİN İHTİYAÇLARINIZI KARŞILAYACAK OLMASI, (c) YAZILIMIN, ÜÇÜNCÜ TARAFLARA AİT YAZILIMLARIN VEYA ÜÇÜNCÜ TARAFLARA AİT HİZMETLERİN KULLANIMININ KESİNTİSİZ VEYA HATASIZ OLACAĞI (d) VEYA YAZILIMDAKİ, ÜÇÜNCÜ TARAFLARA AİT YAZILIMLARDAKİ VEYA ÜÇÜNCÜ TARAFLARA AİT HİZMETLERDEKİ ARIZALARIN DÜZELTİLECEĞİ KONULARIYLA İLGİLİ GARANTİ VERMEZ. FORD MOTOR COMPANY VEYA ONUN YETKİLİ TEMSİLCİSİ TARAFINDAN VERİLEN HİÇBİR SÖZLÜ VEYA YAZILI

BİLGİ VEYA TAVSİYE, GARANTİ OLUŞTURMAMALIDIR. YAZILIMIN, ÜÇÜNCÜ TARAFLARA AİT YAZILIMLARIN VEYA ÜÇÜNCÜ TARAFLARA AİT HİZMETLERİN ARIZALI OLDUĞU ORTAYA ÇIKARSA, TÜM GEREKLİ SERVİS, ONARIM VEYA DÜZELTME MASRAFLARINI ÜSTLENİRSİNİZ. BAZI YETKİ ALANLARI, YÜRÜRLÜKTEKİ KANUNİ TÜKETİCİ HAKLARI ÜZERİNDE, DOLAYLI GARANTİLERDEN FERAGAT EDİLMESİNE VEYA KISITLAMALAR YAPILMASINA İZİN VERMEZ. BU NEDENLE YUKARIDAKİ FERAGATNAME SİZİN İÇİN TAM OLARAK GEÇERLİ OLMAYABİLİR. FORD MOTOR COMPANY TARAFINDAN SAĞLANAN TEK GARANTİ, KULLANMA KILAVUZUNUZLA VERİLEN GARANTİ BİLGİLERİ İÇERİSİNDE BULUNUR. BU BÖLÜMÜN ŞARTLARI İLE

GARANTİ KİTAPÇIĞI  
ARASINDA HERHANGİ BİR  
UYUŞMAZLIK OLMASI  
DURUMUNDA GARANTİ  
KİTAPÇIĞI GEÇERLİ  
OLACAKTIR.

### **Yürürlükteki Yasalar, Yetki Sahası, Düzenleme**

- Bu SKLS'yi ve YAZILIM kullanımınızı, Michigan Eyaleti yasaları yönetmektedir. YAZILIM kullanımınız ayrıca diğer eyalet yasalarına, yerel, ulusal veya uluslararası yasalara tabi olabilir. Bu SKLS'den doğan veya bu SKLS ile alakalı herhangi bir hukuki dava, Wayne Yerel Yönetiminde bulunan Michigan Eyaletinin bir mahkemesine veya Michigan Doğu Bölgesinin ABD Bölge Mahkemesine taşınmalıdır. Bu SKLS ile alakalı olarak ortaya çıkan herhangi bir anlaşmazlığın, Wayne Yerel Yönetiminde

bulunan Michigan Eyaletinin bir mahkemesine ve Michigan Doğu Bölgesinin ABD Bölge Mahkemesine taşınmasını kabul etmiş sayılırsınız.

### **Bağlayıcı Tahkim ve Toplu Dava Feragati**

**(a) Uygulama.** Bu Bölüm, TELİF HAKKI İHLALİ VEYA SİZİN, FORD MOTOR COMPANY'NİN VEYA FORD MOTOR COMPANY'NİN LİSANS SAĞLAYICILARININ FİKRİ MÜLKİYET HAKLARININ YAPTIRIMI VEYA GEÇERLİLİĞİ İLE ALAKALI ANLAŞMAZLIKLAR HARİCİNDEKİ tüm anlaşmazlıklar için geçerlidir. Anlaşmazlık, Siz ve FORD MOTOR COMPANY arasındaki, yukarıdaki listede belirtilen istisnalar haricinde, bu YAZILIM (fiyatı da dahil) veya bu SKLS ile ilgili, sözleşmede, garantide,

haksızlıkta, hükümde, düzenlemede, tüzükte veya diğer herhangi bir yasal veya hakkaniyet temelli herhangi bir anlaşmazlık, eylem veya ihtilaf anlamına gelmektedir.

### **(b) Anlaşmazlık Bildirimi.**

Bir Anlaşmazlık durumunda, Siz veya FORD MOTOR COMPANY bir diğerine yazılı beyan biçiminde “Anlaşmazlık Bildirimi” vermelidir ve bu beyanda veren tarafın adı, adresi ve iletişim bilgileri, anlaşmazlığı doğuran unsurlar ve talep edilen çözüm şekli bulunmalıdır. Anlaşmazlık Bildiriminin gönderilmesinden sonraki 60 gün içerisinde, Siz ve FORD MOTOR COMPANY, anlaşmazlığı gayri resmi müzakere yoluyla çözmeyi deneyeceksiniz. 60 gün sonra, Siz veya FORD MOTOR COMPANY, tahkim başlatabilirsiniz.

### **(c) Asliye mahkemesi.**

Herhangi bir anlaşmazlığı ayrıca, eğer anlaşmazlık asliye mahkemesinde görülmek için gereken tüm gereksinimleri karşılıyorsa, yaşadığınız ülkedeki veya FORD MOTOR COMPANY'nin asıl iş yerindeki asliye mahkemesine taşıyabilirsiniz. İlk olarak gayri resmi müzakere bulunmuş veya bulunmamış olsanız da asliye mahkemesine dava için başvurabilirsiniz.

### **(d) Bağlayıcı tahkim.**

Siz ve FORD MOTOR COMPANY, herhangi bir anlaşmazlığı gayri resmi müzakere yoluyla veya asli mahkemede çözemerseniz, anlaşmazlığı çözmeye yönelik diğer tüm girişimler yalnızca bağlayıcı tahkim tarafından yürütülecektir. Tüm anlaşmazlıkların, mahkemede bir yargıç veya jüri önünde görülmesi (veya bir taraf ya da sınıf üyesi

olarak katılma) hakkınızdan vazgeçmektesiniz. Bunun yerine, tüm anlaşmazlıklar, Federal Tahkim Yasası çerçevesindeki sınırlı temyiz hakkı dışında, kararı nihai olacak tarafsız bir hakem karşısında çözümlenecektir. Taraflar üzerinde yargı yetkisi olan herhangi bir mahkeme, hakemin kararını yürütebilir.

### **(e) Toplu dava feragati.**

Bir anlaşmazlığı, herhangi bir mahkemede çözmeye veya görülmeye yönelik tüm işlemler, yalnızca bireysel bir temelde yürütülecektir. Siz de FORD MOTOR COMPANY de herhangi bir anlaşmazlığın toplu dava olarak veya özel başvuru davası olarak veya herhangi bir tarafın temsili yetkili olarak hareket ettiği veya hareket etme teklifinde bulunduğu herhangi başka bir davada görülmesini amaçlayamazsınız. Hiçbir

tahkim veya dava, etkilenen tüm tahkim veya davalardaki bütün tarafların önceden alınmış yazılı izinleri olmadan, bir başkasıyla birleştirilemez.

### **(f) Tahkim prosedürü.**

Tüm tahkimler, American Arbitration Association (“AAA”) tarafından, Ticari Arbuluculuk Kuralları çerçevesinde yürütülecektir. Eğer Siz bir kişiyse ve YAZILIMI kişisel olarak veya araç kullanımı için kullanıyorsanız veya Sizin bir kişi olmanıza veya Sizin YAZILIMI nasıl kullandığınıza bakılmaksızın, bu anlaşmazlığın değeri 75.000 dolar veya altındaysa, Müşteriyle İlgili Anlaşmazlıklar için AAA Ek Prosedürleri de ayrıca geçerli olur. Tahkim başlatmak için, AAA'ya bir Tahkim için Ticari Arbuluculuk Kuralları Talep formu gönderin. AAA kurallarını izleyerek, telefonla veya yüz yüze soruşturma talep

edebilirsiniz. 10.000 dolarlık veya daha düşük deęerde bir anlaşmazlıkta, hakem yüz yüze soruşturma yapmak için geçerli neden bulmadığı sürece, tüm soruşturmalar telefonla yapılacaktır. Daha fazla bilgi için, adr.org adresine bakın veya 1-800-778-7879 numaralı telefonu arayın. Tahkimi, ikamet ettiğiniz ülkede veya FORD MOTOR COMPANY'NİN asıl iş yerinde başlatmayı kabul etmiş sayılırsınız. Hakem, bireysel olarak Sizi, bir mahkemenin yapabileceği gibi aynı tazminata mahkum edebilir. Hakem yalnızca bireysel olarak Sizin için ve yalnızca Sizin bireysel talebinizi karşılayacak oranda tespit veya ihtiyati tedbir kararı çıkartabilir.

### **(g) Tahkim ücretleri ve teşvikleri.**

- I. 75.000 dolar veya daha azını kapsayan anlaşmazlıklar. FORD MOTOR COMPANY dosya ücretlerinizi en kısa sürede geri ödeyecektir ve AAA'nın ve hakemin ücretlerini ve masraflarını karşılayacaktır. Eğer FORD MOTOR COMPANY'nin, hakem atanmasından önceki son yazılı uzlaşma teklifini reddederseniz ("son yazılı teklif"), anlaşmazlığınız bir hakemin ("hüküm" adı verilen) kararına kadar giderse ve hakem sizin için son yazılı tekliften daha fazla oranda bir hüküm verirse, FORD MOTOR COMPANY size üç teşvik verecektir: (1) hükümlerden büyük olanı veya 1.000 dolar ödeme; (2) eğer varsa, makul avukat masraflarınızın iki katını ödeme ve (3) avukatınızın, tahkimdeki soruşturma, hazırlık ve başvuru takibi için makul

oranda tahakkuk ettiği tüm masrafları (bilirkişi ücretleri ve maliyetleri de dahil) geri ödeme. Miktarları hakem belirleyecektir.

- ii. 75.000 dolardan daha fazlasını kapsayan anlaşmazlıklar. Dosya masraflarının ve AAA'nın ve hakemin ücretlerinin masraflarının ödenmesi, AAA kuralları kontrolünde olacaktır.
- iii. Herhangi bir miktarı kapsayan anlaşmazlıklar. Başlattığınız tüm tahkimlerde, yalnızca hakem, tahkimi yersiz bulduğu veya uygunsuz bir amaç için başlatıldığını düşündüğü taktirde, FORD MOTOR COMPANY, geri ödemiş olduğu AAA veya hakem ücret ve masraflarını veya Size ait dosya masraflarını isteyecektir. FORD MOTOR COMPANY, kendisi tarafından başlatılan tüm

tahkimlerde, dosya, AAA ve hakem ücretlerini ve masraflarını ödeyecektir. Herhangi bir tahkimde, sizden avukat ücretlerini veya masraflarını istemeyecektir. Bir anlaşmazlığın ne kadar bir miktarı kapsadığı belirlenirken, ücretler ve masraflar hesaba katılmaz.

### **(h) Talepler veya anlaşmazlıklar için bir yıl içerisinde dava açılmalıdır.**

Yasaların izin verdiği ölçüyle sınırlı olmak üzere, bu Bölümün geçerli olduğu bu SKLS altındaki tüm talep ve anlaşmazlıklar için bir yıl içerisinde asli mahkemede (Bölüm c) veya tahkimde (Bölüm d) dava açılmalıdır. Bir yıllık süre, talebin veya anlaşmazlığın ilk olarak davaya

dönüştürülebileceği zaman itibariyle başlar. Eğer böyle bir talep veya anlaşmazlık bir yıl içerisinde davaya dönüştürülmezse, kanun yolları kalıcı olarak kapanır.

**(i) Bölünebilirlik.** Eğer toplu dava feragati (Bölüm e), bir anlaşmazlığın tüm veya bazı kısımları için kanuna aykırı veya uygulanamaz olarak görülürse, bu durumda Bölüm e'nin bu parçası, bu kısımlar için geçerli olmayacaktır. Bunun yerine, bu kısımlar ayrılacak ve tahkimde bakılan kalan kısımlarla birlikte bunlara bir mahkemede bakılacaktır. Bu Bölüm e parçalarının herhangi bir başka hükmü kanuna aykırı veya uygulanamaz olarak görülürse, bu hüküm, Bölüm e'nin kalanı tam olarak yürürlükte olacak şekilde ayrılacaktır.

### **Telenav Yazılımı Son Kullanıcı Lisans Sözleşmesi**

TeleNav Yazılımını kullanmadan önce bu hüküm ve koşulları dikkatli bir şekilde okuyun. TeleNav Yazılımını kullanmanız bu hüküm ve koşulları kabul ettiğiniz anlamına gelir. Bu hüküm ve koşulları kabul etmiyorsanız, TeleNav Yazılımının paketini açmayın, başlatmayın veya başka bir şekilde kullanmayın. TeleNav bu Sözleşmeyi ve gizlilik politikasını herhangi bir zamanda, size bilgi vererek veya vermeden değiştirebilir. Bu sözleşme ve gizlilik politikasının geçerli sürümünü gözden geçirmek için zaman zaman <http://www.telenav.com> adresini ziyaret etmeyi kabul etmiş sayılırsınız.

### **1. Güvenli ve Yasalara Uygun Kullanım**

Dikkatinizi TeleNav Yazılımına yöneltmenin, dikkatiniz dağılmamasının gerektiği durumlarda siz ve başka kişiler için yaralanma veya ölüm tehlikesine neden olabileceğini, dolayısıyla TeleNav Yazılımını kullanırken aşağıdakilere uymanız gerektiğini kabul etmiş sayılırsınız.

(a) tüm trafik yasalarına uyun ve diğer durumlarda aracı güvenli bir şekilde sürün;

(b) sürüş sırasında sağduyunuzu kullanın. TeleNav yazılımı tarafından önerilen güzergah güvensiz veya kurallara aykırı bir manevraya neden olursa, güvensiz bir durumda kalmanıza veya güvensiz olduğunu düşündüğünüz bir alana yönlendirilmenize neden olursa, güzergah tavsiyelerine uymayın;

(c) araç hareketsiz ve park edilmiş durumda olmadığında, varış noktası girmeyin veya TeleNav Yazılımını kurcalamayın;

(d) TeleNav Yazılımını yasadışı, yetkisiz, amaçlanmayan, güvensiz, tehlikeli veya kanunlara aykırı amaçlarla veya bu Sözleşmeye uymayan herhangi bir amaçla kullanmayın;

(e) TeleNav yazılımının aracınızda güvenli bir şekilde kullanılması için gereken tüm GPS cihazlarını ve kablosuz cihazları ve kabloları, aracı kullanmanıza etkide bulunmayacak ve herhangi bir güvenlik cihazının (örneğin bir hava yastığı gibi) çalışmasını engellemeyecek şekilde düzenleyin.



Yukarıda belirtilen talimatlara uymamanızdan kaynaklananlar da dahil olmak üzere, TeleNav yazılımının hareketli bir araç içinde tehlikeli veya uygunsuz bir şekilde kullanılmasından kaynaklanan durumlarda TeleNav'ı sorumlu tutmamayı kabul etmiş sayılırsınız.

### **2. Hesap Bilgileri**

Aşağıdakileri kabul etmiş sayılırsınız: (a) TeleNav Yazılımına kaydolurken, TeleNav'a kendiniz hakkında doğru, geçerli ve eksiksiz bilgiler vermeyi ve (b) bu bilgilerde bir değişiklik olması durumunda TeleNav'a en kısa zamanda bilgi vermeyi ve bilgileri doğru, geçerli ve eksiksiz tutmayı.

### **3. Yazılım Lisansı**

- Bu Sözleşmenin koşullarına uymanız koşuluyla, TeleNav burada size, alt lisanslar oluşturma hakkı olmadan, TeleNav Yazılımına erişmek ve kullanmak için TeleNav Yazılımı kullanma (sadece nesne kodu biçiminde) hakkı sağlayan, münhasır olmayan, başkalarına devredilmeyen, kişisel bir lisans (TeleNav Yazılımı lisansının kalıcı olarak aktarımıyla bağlantılı olarak aşağıda açıkça ifade edildiği durumlar dışında) vermektedir. Bu lisans, bu Sözleşmenin herhangi bir şekilde sonlandırılması veya sona ermesi durumunda geçersiz hale gelecektir. TeleNav Yazılımını sadece kişisel işleriniz ve boş

zaman etkinlikleriniz için kullanacağınızı ve üçüncü taraflara ticari navigasyon (yön bulma) hizmetleri sunmayacağınızı kabul etmiş sayılırsınız.

### 3.1 Lisans Sınırlamaları

- **(a)** TeleNav Yazılımı ve herhangi bir parçası üzerinde tersine mühendislik işlemi yapmak, yazılımı kaynak koda dönüştürmek veya derlemesini açmak, çevirmek, değiştirmek, üzerinde değişiklik yapmak veya başka bir şekilde değişiklik yapmak;
- **(b)** TeleNav'ın önceden açık yazılı izni olmadan TeleNav Yazılımının kaynak kodunu, müzik kitaplığını veya yapısını elde etmeye çalışmak;
- **(c)** TeleNav Yazılımından TeleNav'ın veya tedarikçilerinin ticari markalarını, ticari adlarını, logolarını, patent veya telif hakkı bildirimlerini

veya diğer bildirimleri veya işaretleri çıkarmak veya bunları değiştirmek; **(d)** TeleNav Yazılımının kalıcı olarak aktarımının bir parçası olarak mümkün olan konular dışında TeleNav Yazılımını başkalarına dağıtmak, alt lisanslar vermek veya başka bir şekilde aktarmak veya **(e)** TeleNav Yazılımını

i. fikri mülkiyet haklarını veya özel hakları, herhangi bir tarafın aleniyet veya gizlilik haklarını veya diğer haklarını ihlal edecek şekilde kullanmak,

ii. toplu posta gönderme, gizlilik, tüketici ve çocukların korunması, müstehcenlik veya tahkirle ilgili yasalar ve düzenlemeler dahil olmak, ama bunlarla sınırlı olmamak üzere herhangi bir yasa, tüzük, yönetmelik ve düzenlemeyi ihlal edecek şekilde kullanmak veya

iii. zararlı, tehditkar, kötü amaçlı, taciz edici, rahatsız edici, haksız, iftira amacıyla, kaba, edebe aykırı, karalayıcı veya başka bir şekilde uygunsuz olacak biçimde kullanmak ve (f) TeleNav'ın önceden yazılı izni olmadan TeleNav Yazılımını kiralamak veya başka bir şekilde üçüncü tarafların kullanıma açmak.

#### 4. Feragatnameler

- Yürürlükteki yasalar tarafından verilen izinler dahilinde, TeleNav, lisans sağlayıcıları ve tedarikçileri ile bunların temsilcileri veya çalışanları, TeleNav Yazılımı ile sağlanan bilgilere bağlı olarak siz veya başka biri tarafından verilen karar veya girişilen eylemlerden hiçbir şekilde sorumlu olmayacaklardır. TeleNav aynı zamanda, TeleNav Yazılımı için kullanılan harita verilerinin ve diğer verilerin

doğruluğunu garanti etmez. Bu veriler, başka koşulların yanında, yolların kapanması, inşaat faaliyetleri, hava durumu, açılan yeni yollar veya değişen başka koşullar nedeniyle gerçeği yansıtmayabilir. TeleNav Yazılımını kullanmanızdan doğan tüm tehlikelerden siz sorumlusunuz. Örnek olarak, ama bununla sınırlı kalmamak üzere, sizin veya başkalarının sağlığının veya hayatta kalmasının navigasyon (yön bulma) bilgilerinin doğruluğuna bağlı olduğu alanlarda kritik navigasyon (yön bulma) işlemleri için TeleNav Yazılımına güvenemezsiniz, çünkü

TeleNav Yazılımındaki haritalar ve işlevler, özellikle uzak coğrafi alanlarda bu tür yüksek riskli uygulamalar için tasarlanmamıştır.

- TELENAV SATILABİLİRLİK, BELİRLİ BİR AMACA UYGUNLUK VEYA TELENAV YAZILIMI İLE İLGİLİ OLARAK ÜÇÜNCÜ TARAFLARA AİT HAKLARIN İHLAL EDİLMEMESİ KONULARINDAKİ DOLAYLI GARANTİLER DAHİL OLMAK, AMA BUNLARLA SINIRLI OLMAMAK ÜZERE, SATIŞ, GÜMRÜK VEYA TİCARET İŞLEMLERİ SIRASINDA ORTAYA ÇIKABİLECEK GARANTİLER DE DAHİL OLMAK ÜZERE, YASALARCA ZORUNLU TUTULAN, AÇIKÇA İFADE EDİLEN VEYA DOLAYLI HERHANGİ BİR GARANTİ VERMEMEKTEDİR.
- Bazı yetki alanlarında belirli garantilerden

feragat edilmesine izin verilmemektedir, dolayısıyla bu sınırlama sizin için geçerli olmayabilir.

### **5. Sorumlulukların Sınırlanması**

- TELENAV VEYA LİSANS SAĞLAYICILARI VE TEDARİKÇİLERİ, TELENAV OLUŞAN ZARARIN OLASILIĞINDAN ÖNCEDEN HABERDAR EDİLMİŞ OLSA BİLE, TELENAV YAZILIMININ KULLANIMINDAN YA DA KULLANILAMAMASINDAN DOĞAN VEYA BUNLARLA İLİŞKİLİ HERHANGİ BİR ÖZEL, ARIZİ, CEZA GEREKTİREN, DOLAYLI VEYA NEDEN OLUNAN HİÇBİR ZARARDAN (DONANIMIN KULLANILAMAMASI VEYA VERİLERE ERİŞİLEMEMESİ, İŞ KAYBI, KAR KAYBI, İŞİN DURMASI DA DAHİL OLMAK ANCAK

BUNLARLA SINIRLI KALMAMAK ÜZERE) DOLAYI SİZE VEYA HERHANGİ BİR ÜÇÜNCÜ TARAF KARAŞI İLGİLİ YASALAR ÇERÇEVESİNDE İZİN VERİLEN AZAMI ÖLÇÜDE SORUMLULUKTAN VARESTEDİR. HER NE SEBEPLERLE UĞRAMIŞ OLURSANIZ OLUN TÜM ZARARLAR İÇİN (YUKARIDA VE SÖZLEŞMEDE ATIFTA BULUNULAN VE DOĞRUDAN OLUŞAN VEYA GENEL ZARARLAR, HAKSIZ FİİLLER (İHMAL DAHİL OLMAK ÜZERE) VE DİĞER ZARARLAR DAHİL OLMAK, AMA BUNLARLA SINIRLI OLMAMAK ÜZERE), TELENAV VE TELENAV'IN TÜM TEDARİKÇİLERİNİN TÜM SORUMLULUĞU TELENAV YAZILIMI İÇİN ÖDEDİĞİNİZ TUTARLA SINIRLI OLACAKTIR. BAZI EYALETLERDE VE/VEYA

BÖLGELERDE ARIZİ VEYA DOLAYLI ZARARLARIN HARIÇ TUTULMASINA VEYA SINIRLANMASINA İZİN VERİLMEMEKTEDİR, DOLAYISIYLA YUKARIDA BELİRTİLEN SINIRLAMALAR VE İSTİSNALAR SİZİN İÇİN GEÇERLİ OLMAYABİLİR.

### **6. Anlaşmazlık Durumunda Yetkili Olacak Hakem Heyeti veya Mahkeme**

- Bu Sözleşme veya TeleNav Yazılımı ile ilgili olarak ortaya çıkabilecek herhangi bir anlaşmazlık, talep veya ihtilafın tarafsız bir hakem bulunan bağımsız bir arabuluculuk süreci ile çözüleceğini ve bu sürecin Kaliforniya'daki County of Santa Clara'da bulunan American Arbitration Association (Amerikan Tahkim Birliği) tarafından yönetileceğini kabul etmiş sayılırsınız. Hakem, Amerikan Tahkim Birliği'nin Ticari

Arabuluculuk Kurallarını uygulayacak ve hakem tarafından verilecek karar görevli tüm mahkemeler tarafından kabul edilecektir. Arabuluculuk sürecinde yargıç veya jüri bulunmadığına ve hakemin kararının her iki taraf üzerinde bağlayıcı olacağına dikkat edin. Ayrıca jüri yargılamasına gitme hakkınızdan feragat ettiğinizi de açıkça kabul etmiş sayılırsınız. Bu Sözleşme ve yürütülmesi, kanunlar arasındaki uyumsuzlukla ilgili hükümler geçerli olmadan, Kaliforniya Eyaleti yasalarına tabi olacak ve bunlara göre yorumlanacaktır. Bağlayıcı arabuluculukla bağlantılı olarak mahkemeye gidilmesi gerektiğinde, TeleNav ile birlikte Kaliforniya, County of Santa Clara'daki

mahkemelere tabi olacağınızı kabul etmiş sayılırsınız. Uluslararası Satış Sözleşmesine İlişkin Birleşmiş Milletler Anlaşması geçerli değildir.

### **7. Devir**

- TeleNav Yazılımının kalıcı olarak devredildiği durumlarda ve TeleNav Yazılımının yeni kullanıcısının bu Sözleşmenin hüküm ve koşullarına bağlı kalmayı açıkça kabul etmediği sürece bu Sözleşmeyi ve haklarınızı veya yükümlülüklerinizi başkasına satamaz, devredemez veya aktaramazsınız. Bu maddede açıkça izin verilmeyen bu tür bir satış, devir veya aktarım TeleNav'a herhangi bir yükümlülük getirmeden bu Sözleşmenin derhal sonlandırılmasına neden olarak sizin ve diğer tarafların TeleNav

Yazılımını kullanmayı derhal sona erdirmeniz gerekecektir. Yukarıdaki hükümlere bakılmaksızın, devralan tarafın bu Sözleşme ile bağlı kalması koşuluyla, TeleNav bu sözleşmeyi bildirimde bulunmadan herhangi bir zamanda başka bir tarafa devredebilir.

### **8. Muhtelif**

#### **8,1**

Bu Sözleşme, burada belirtilen konularda TeleNav ile aranızdaki sözleşmenin tümünü oluşturur.

#### **8,2**

Bu sözleşmede açıkça verilen sınırlı lisanslar dışında, TeleNav herhangi bir sınırlama olmadan ilgili tüm fikri mülkiyet hakları da dahil olmak üzere, TeleNav Yazılımı ile ilgili tüm hakları, mülkiyetleri ve menfaatleri saklı tutmaktadır. Bu sözleşmede açıkça

verilmeyen lisanslar ve tüm diğer haklar çıkarım, kural, saik, itiraz hakkının engellenmesi veya başka bir nedenle verilmeyecek veya sunulmayacaktır ve TeleNav ve tedarikçileri ve lisans sağlayıcıları bu Sözleşmede açıkça verilen lisanslar dışındaki ilgili tüm haklarını saklı tutmaktadırlar.

#### **8,3**

TeleNav Yazılımını kullanarak, TeleNav'dan bildirimler, sözleşmeler, yasal olarak zorunlu açıklamalar veya TeleNav Yazılımıyla bağlantılı diğer tüm bilgileri (toplu halde "Bildirimler") elektronik olarak almayı kabul etmiş sayılırsınız. TeleNav bu bildirimleri TeleNav Web sitesine koyarak veya kablosuz cihazınıza indirerek sağlayabilir. Bildirimleri

elektronik olarak almak yönündeki rızanızdan vazgeçmek istiyorsanız, TeleNav Yazılımını kullanmaya devam etmemeniz gerekir.

### **8,4**

TeleNav'ın veya sizin herhangi bir hükmü yerine getirememeniz, ilgili tarafın daha sonra hükümlerin yerine getirilmesini isteme hakkını etkilemez; bu Sözleşmenin herhangi bir ihlali veya hükümlerin yerine getirilememesi durumunda itiraz hakkından feragat edilmesi daha sonraki bir ihlal veya yerine getirememe durumunda itiraz hakkından feragat edilmesi veya hükmün kendisiyle ilgili itiraz hakkından feragat edilmesi anlamına gelmez.

### **8,5**

Buradaki bir hükmün yürütülmesi mümkün değilse, söz konusu hüküm tarafların niyetini yansıtacak şekilde değiştirilmelidir; bu durumda Sözleşmenin diğer hükümleri tamamen yürürlükte kalacaktır.

### **8,6**

Bu Sözleşmedeki başlıklar sadece başvuru kolaylığı sağlamak içindir, Sözleşmenin bir parçası olarak kabul edilmeyeceklerdir ve bu Sözleşmenin oluşturulmasında veya yorumlanmasında bu başlıklara atıfta bulunulmayacaktır. Bu Sözleşmede kullanıldığı şekliyle, "dahil" ve "dahil olmak" kelimeleri benzerleri sınırlama koşulları olarak kabul edilmeyecek, ardından "sınırlama olmaksızın" kelimelerinin gelmesi gerektiği kabul edilecektir.



### **9. Diğer Tedarikçilere Ait Hüküm ve Koşullar**

- TeleNav Yazılımı, sizin ve diğer son kullanıcıların yararına olacak şekilde üçüncü taraflara ait tedarikçilerden TeleNav'a lisanslanan haritalar ve diğer verileri kullanır. Bu sözleşme, bu şirketlere (bu Sözleşmenin sonuna eklenmişlerdir) uygulanabilecek son kullanıcı şartlarını da içerir, dolayısıyla TeleNav Yazılımını kullandığınızda bu koşullara da uymanız gerekir. TeleNav'ın üçüncü taraflara ait tedarikçi ve lisans sağlayıcılarına uygulanabilecek aşağıdaki hüküm ve koşullara uymanız gerekir:

### **9.1 HERE North America, LLC Tarafından İstenen Son Kullanıcı Şartları**

Veriler ("Veriler") sadece kişisel kullanımınız için sağlanmıştır ve başkasına satılamaz. Veriler telif hakkı ile korunmaktadır ve bir tarafta siz ve diğer tarafta Telenav ("Telenav") ve lisans sağlayıcıları (onların lisans sağlayıcıları ve tedarikçileri de dahil olmak üzere) tarafından kabul edilen aşağıdaki hüküm ve koşullara (bu "Son Kullanıcı Lisans Sözleşmesi") tabidir.

© 2013 HERE. Tüm hakları saklıdır.

Kanada'daki bölgelerle ilgili veriler aşağıda belirtilenleri de içeren Kanada yetkili kurumlarından alınan izinle elde edilen bilgileri içermektedir: © Her Majesty

the Queen in Right of Canada, © Queen's Printer for Ontario, © Canada Post Corporation, GeoBase®, © Department of Natural Resources Canada.

HERE, ZIP+4® bilgilerini yayınlamak ve satmak için United States Postal Service'den® alınan münhasır olmayan bir lisansa sahiptir.

©United States Postal Service® 2014. Fiyatlar United States Postal Service® tarafından oluşturulmaz, kontrol edilmez veya onaylanmaz. Şu ticari markalar ve tesciller USPS'ye aittir: United States Postal Service, USPS ve ZIP+4

Meksika ile ilgili veriler Instituto Nacional de Estadística y Geografía'dan alınan belirli verileri içermektedir.

### **9.2 NAV2 (Shanghai) Co., Ltd Tarafından İstenen Son Kullanıcı Şartları**

Veriler (“Veriler”) sadece kişisel kullanımınız için sağlanmıştır ve başkasına satılamaz. Veriler telif hakkı ile korunmaktadır ve bir tarafta siz ve diğer tarafta NAV2 (Shanghai) Co., Ltd (“NAV2”) ve lisans sağlayıcıları (onların lisans sağlayıcıları ve tedarikçileri de dahil olmak üzere) tarafından kabul edilen aşağıdaki koşul ve şartlara tabidir. 20xx. Tüm hakları saklıdır

### **Hüküm ve Koşullar**

**İzinli Kullanım.** Telenav Yazılımı ile birlikte bu verileri hizmet bürosu, zaman paylaşımı veya diğer benzer amaçlar için değil ama yalnızca size lisansı verilen işiniz dahilinde ve kişisel amaçlarınız için kullanmayı kabul etmiş sayılırsınız. Buna göre, aşağıdaki

paragraflarda ortaya konan kısıtlamalara tabi olarak, bu verilerin herhangi bir kısmını çoğaltmayacağınızı, kopyalamayacağınızı, derlemesini açmayacağınızı, kaynak koda dönüştürmeyeceğinizi, herhangi bir türevini oluşturmayacağınızı veya tersine mühendislik uygulamayacağınızı ve yasalarca zorunlu tutulan şekilde izin verilen kapsam dışında herhangi bir şekilde, herhangi bir amaçla aktarmayacağınızı ve dağıtmayacağınızı kabul etmiş sayılırsınız.

**Kısıtlamalar.** Özellikle Telenav tarafından yapmanız için lisans verilmiş olan durumlar dışında, ve önceki paragrafa sınırlama getirmeksizin, bu verileri (a) taşıt yön bulma, konumlandırma, sevk, gerçek zamanlı güzergah yönlendirme, filo yönetimi veya benzer uygulama kapasitesi olan taşıtlara

yüklenmiş veya başka bir şekilde bağlı veya iletişim halinde olan herhangi bir ürün, sistem veya uygulama veya (b) cep telefonları, avuç içi ve el bilgisayarları, çağrı cihazları ve kişisel dijital asistanlar ya da PDA dahil ancak bunlarla sınırlı olmamak üzere herhangi bir konumlandırma cihazı veya herhangi bir mobil veya kablosuz bağlantılı elektronik veya bilgisayar cihazları ile iletişimde kullanamazsınız.

**Uyarı.** Bu Veriler geçen zaman, değişen koşullar, kullanılan kaynaklar ve kapsamlı coğrafi veri toplamanın doğası nedeniyle eksik veya doğru olmayan bilgiler içerebilir ve bu bilgiler yanlış sonuçlara yol açabilir.

**Garanti Sunulmaması.** Bu Veriler “olduğu gibi” sağlanmaktadır, kullandığınızda risklerin size ait olduğunu kabul etmiş sayılırsınız. Telenav ve lisans sağlayıcıları (ve onların lisans sağlayıcıları ve tedarikçileri) bu Verilerin kullanımının veya bu Verilerden elde edilecek sonuçların içeriği, kalitesi, doğruluğu, eksiksizliği, güvenilirliği, belirli bir amaca uygunluğu, yararlılığı veya Verilerin ya da sunucunun kesintisizliği veya hatasızlığı dahil olacak, ama bunlarla sınırlı olmaksızın, açık veya dolaylı olarak ifade edilen yasal olarak zorunlu olan veya olmayan hiçbir türde garanti, kefalet veya teminat vermemektedir.

**Garanti Feragatnamesi:** TELENAV VE LİSANS SAĞLAYICILARI (VE ONLARIN LİSANS SAĞLAYICILARI VE TEDARİKÇİLERİ) KALİTE, PERFORMANS,

SATILABİLİRLİK, BELİRLİ BİR AMACA UYGUNLUK VEYA İHLAL ETMEME KONULARINDA AÇIKÇA VEYA DOLAYLI OLARAK İFADE EDİLEN HERHANGİ BİR GARANTİ VERMEYİ REDDEDER. Bazı eyaletlerde, Bölgelerde ve Ülkelerde belirli garanti istisnalarına izin verilmemektedir, dolayısıyla yukarıda belirtilen istisna sizin için geçerli olmayabilir.

### **Sorumluluk**

**Feragatnamesi:** TELENAV VE LİSANS SAĞLAYICILARI (ONLARIN LİSANS SAĞLAYICILARI VE TEDARİKÇİLERİ DAHİL OLMAK ÜZERE), TELENAV VE LİSANS SAĞLAYICILARI ORTAYA ÇIKAN ZARARIN İHTİMALİNDEN ÖNCEDEN HABERDAR EDİLMİŞ OLSA BİLE, BU VERİLERİN KULLANIMINDAN YA DA BU VERİLERE SAHİP OLUNMASINDAN DOĞAN, VEYA BU VERİLERİ KULLANAMAMANIZDAN, BU

VERİLERDEKİ HERHANGİ BİR HATADAN VEYA SÖZLEŞMEDEKİ BİR HÜKME AYKIRILIK, HAKSIZ FİİL VEYA GARANTİ TEMELİNDE BU HÜKÜM VE KOŞULLARIN İHLAL EDİLMESİNDEN DOĞAN, DOLAYLI VEYA DOĞRUDAN HERHANGİ BİR KAR, GELİR, SÖZLEŞME VEYA BİRİKİM KAYBI, YARALANMA VEYA ZARARLA İLGİLİ BİR TALEP VEYA DAVADA, TALEBİN NEDENİNİN NİTELİĞİNDEN BAĞIMSIZ OLARAK HERHANGİ BİR TALEP, İSTEK VEYA DAVA DURUMUNDA SİZE KARŞI SORUMLU OLMAYACAKTIR. Bazı eyaletlerde, Bölgelerde ve Ülkelerde belirli sorumluluk istisnalarına ve zararların sınırlandırılmasına izin verilmemektedir. Dolayısıyla, yukarıda belirtilen istisna sizin için geçerli olmayabilir.

**İhracat Denetimi.** ABD Ticaret Bakanlığına bağlı Yabancı Varlıklar Kontrol Ofisi ve Sanayi ve Güvenlik Bürosu tarafından yürütülen yasalar, kurallar ve düzenlemeler dahil olmak, ama bunlarla sınırlı olmaksızın yürürlükteki ihracat yasaları, kuralları ve düzenlemelerine göre gereken tüm lisans ve onaylara sahip olması ve bu yasalar, kurallar ve düzenlemelere uygun olması dışında bu Verilerin herhangi bir kısmını veya doğrudan bu verilerden elde edilen bir ürünü herhangi bir yerden ihraç etmemeyi kabul etmiş sayılırsınız. ABD Ticaret Bakanlığı ve Sanayi ve Güvenlik Bürosu Ticaret Bakanlığı. Bu ihracat yasaları, kuralları veya düzenlemelerinin HERE'yi bu sözleşme altındaki Verilerin sağlanması veya dağıtılması

ile ilgili yükümlülüklerine uymaktan alıkoyması durumunda, böyle bir kusur mazur görülür ve bu Sözleşmenin ihlali olarak kabul edilmez.

**Sözleşmenin Bütünü.** Bu hüküm ve koşullar, burada belirtilen konularda Telenav (ve lisans sağlayıcıları ile onların lisans sağlayıcıları ve tedarikçileri) ile aranızdaki sözleşmenin tümünü oluşturur ve bir bütün olarak bu konu hakkında daha önce taraflar arasında gerçekleşen tüm yazılı ve sözlü anlaşmaların yerine geçer.

### **Geçerli Kanunlar.**

Yukarıdaki hüküm ve koşullar Illinois Eyaletinin [Avrupa HERE Verileri kullanıldığında "Hollanda" ibaresini ekleyin] yasalarına uygun şekilde yürütülür ve (i) kanunlar arasındaki uyumsuzlukla ilgili hükümler veya (ii) açıkça dışarıda tutulan Uluslararası Mal

Satış Sözleşmelerine İlişkin Birleşmiş Milletler Anlaşması geçerli olmayacaktır. Bu Sözleşme gereği size sağlanan Verilerle ilgili olarak ortaya çıkan tüm anlaşmazlık, iddia ve davaları Illinois Eyaletinin [Avrupa HERE Verileri kullanıldığında "Hollanda" ibaresini ekleyin] mahkemelerine taşımayı kabul etmiş sayılırsınız.

### **Resmi Son Kullanıcılar.**

Amerika Birleşik Devletleri hükümeti tarafından veya mutlak Birleşik Devletler hükümeti tarafından iddia edilenlere benzer hakları arayan veya uygulayan başka herhangi bir kuruluş adına ediniliyorsa, bu Veriler söz konusu terimin 48 C.F.R. ("FAR") 2.101'de tanımlandığı gibi "ticari kalem"dir, bu Son Kullanıcı Şartlarına uygun olarak lisanslanır ve teslim edilen veya başka bir şekilde

sağlanan Verinin her bir kopyası aşağıdaki “Kullanım Bildirimine” uygun olarak işaretlenir ve uygun şekilde ilişitirilir ve bu Bildirime uygun biçimde işlem görür:

### **KULLANIM BİLDİRİMİ**

YÜKLENİCİ (ÜRETİCİ/  
TEDARİKÇİ) ADI: HERE

YÜKLENİCİ (ÜRETİCİ/  
TEDARİKÇİ) ADRESİ: c/o  
Nokia, 425 West Randolph  
Street, Chicago, Illinois  
60606

Bu veri FAR 2.101'de tanımlandığı şekliyle ticari bir kalemdir ve bu verilerin sağlandığı kapsam olan Son Kullanıcı Şartlarına tabidir.

© 1987 – 2014 HERE – Tüm hakları saklıdır.

Sözleşme Görevlisi, federal hükümet temsilcisi veya federal memur burada sağlanan açıklamaları kullanmayı reddederse, Sözleşme Görevlisi, federal hükümet temsilcisi veya federal memur Veriler üzerinde ek veya alternatif haklar iddia etmeden önce HERE'ye bildirimde bulunmalıdır.

### I. ABD/Kanada Bölgesi

A. Birleşik Devletler Verileri.  
Birleşik Devletler için Veri içeren herhangi bir uygulama için Son Kullanıcı Şartları aşağıdaki bildirimleri içerir:

“HERE holds a non-exclusive license from the United States Postal Service® to publish and sell ZIP+4® information.”

“©United States Postal Service® 20XX. Prices are not established, controlled or approved by the United States Postal Service®. The following trademarks and registrations are owned by the USPS: United States Postal Service, USPS, and ZIP+4.”

B. Kanada Verileri.  
Aşağıdaki hükümler Majesty the Queen in Right of Canada (“Her Majesty”), Canada Post Corporation (“Canada Post”) ve the Department of Natural Resources of Canada (“NRCan”) dahil olmak üzere üçüncü taraf lisans sağlayıcılardan gelen verileri (“Üçüncü Taraf Verileri”), yansıtabilecek olan Kanada Verileri için geçerlidir:

1. Sorumluluk Reddi ve Sınırlandırılması: Müşteri, Üçüncü Taraf Verileri kullanımının aşağıdaki hükümlere tabi olduğunu kabul eder:

a. Sorumluluk Reddi: Üçüncü Taraf Verileri “olduğu gibi” esasına göre lisanslanır. Her Majesty, Canada Post ve NRCan dahil olmak üzere bu verilerin lisans verenleri, etkililiği,



bütünlüğü, doğruluğu veya belirli bir amaca uygunluğu dahil ancak bunlarla sınırlı olmaksızın, bu verilerle ilgili olarak, açık veya zımni olarak, kanunlardan veya başka şekilde kaynaklansın, hiçbir garanti, beyan veya teminat vermez.

b. Sınırlı Sorumluluk: Her Majesty, Canada Post ve NRCan dahil olmak üzere, Üçüncü Taraf Veri lisans sağlayıcıları (i) bu tür Verilerin kullanımı veya sahipliğinden kaynaklanabilecek, doğrudan veya dolaylı herhangi bir kayıp, yaralanma ya da zarar iddiasında bulunan iddia, talep veya davanın sebebinin niteliğine bakılmaksızın, herhangi bir iddia, talep veya dava; veya (ii) herhangi bir şekilde gelir

veya sözleşme kaybı veya Verideki herhangi bir kusurdan kaynaklanan herhangi bir tür diğer dolaylı kayıpla ilgili olarak sorumlu değildir.

2. Telif Hakkı Bildirimi: Kanada Bölgesinin tamamı veya herhangi bir kısmı ile ilgili Verinin her bir kopyası ile bağlantılı olarak, Müşteri en az aşağıdakilerden birinin üzerine aşağıdaki telif hakkı bildirimini göze çaracak bir şekilde yapıştırır: (i) kopyanın depolama ortamı için etiket; (ii) kopyanın ambalajı; veya (iii) kullanıcı kılavuzları veya son kullanıcı lisans sözleşmeleri gibi kopya ile paketlenmiş diğer malzemeler: “This data includes information taken with permission from Canadian authorities, including © Her Majesty the Queen in Right of

Canada, © Queen's Printer for Ontario, © Canada Post Corporation, GeoBase®, © The Department of Natural Resources Canada. Tüm hakları saklıdır.”

3. Son Kullanıcı Şartları: Taraflarca aksine bir mutabakat olmadığı sürece, Sözleşme kapsamında yetki verilmiş olabileceği gibi, Kanada Bölgesi için verilerin herhangi bir kısmının Son Kullanıcılara sağlanması ile ilgili olarak, Müşteri, bu Son Kullanıcılara, Her Majesty, Canada Post and NRCan dahil olmak üzere Üçüncü Taraf Veri lisans sağlayıcıları adına aşağıdaki hükümleri içeren (Müşteri tarafından, Sözleşme kapsamında sağlanacak öngörülmesi gereken

diğer son kullanıcı koşulları ile birlikte ortaya konan veya başka şekilde sağlanan) koşulları makul göze çarpan bir şekilde sağlar:

Veriler Majesty the Queen in Right of Canada (“Her Majesty”), Canada Post Corporation (“Canada Post”) ve the Department of Natural Resources of Canada (“NRCan”) dahil olmak üzere lisans sağlayıcıların verilerini içerebilir veya yansıtabilir. Bu Veriler “olduğu gibi” esasına göre lisanslanır. Her Majesty, Canada Post ve NRCan dahil olmak üzere lisans sağlayıcılar, etkililiği, bütünlüğü, doğruluğu veya belirli bir amaca uygunluğu dahil ancak bunlarla sınırlı olmaksızın, bu verilerle ilgili olarak, açık veya zımni olarak, kanunl-

ardan veya başka şekilde kaynaklansın, hiçbir garanti, beyan veya teminat vermez. Her Majesty, Canada Post ve NRCan dahil olmak üzere lisans sağlayanlar, Verilerin kullanımı veya sahipliğinden kaynaklanabilecek, doğrudan veya dolaylı herhangi bir kayıp, yaralanma ya da zarar iddiasında bulunan iddia, talep veya davanın sebebinin niteliğine bakılmaksızın, herhangi bir iddia, talep veya dava ilgili olarak sorumlu değildir. Her Majesty, Canada Post ve NRCan dahil olmak üzere lisans sağlayanlar, Verideki herhangi bir kusurdan kaynaklanan herhangi bir şekilde gelir veya sözleşme kaybı veya herhangi bir tür diğer dolaylı kayıpla ilgili olarak sorumlu değildir.

Son Kullanıcı, Her Majesty, Canada Post ve NRCan ve memurları, çalışanları ve temsilcileri dahil olmak üzere lisans sağlayanları, verilerin kullanımı veya sahipliğinden kaynaklanan kayıp, maliyet, masraf, hasar veya (ölümle sonuçlanan yaralanmalar dahil) yaralanmalarla ilgili iddiada bulunan iddia, talep veya davanın sebebinin niteliğinden bağımsız olarak, her türlü iddia, talep veya davaya karşı tazmin eder ve zarar görmelerini engeller.

4. Ek Hükümler: Bu Bölümde yer alan şartlar Tarafların Sözleşme kapsamındaki tüm hak ve yükümlülüklerine ilave olarak yer alır. Bu Bölüm

hükümlerinden herhangi birinin Sözleşmenin diğer hükümleri ile tutarsızlık ve uyumsuzluk içinde olması durumunda, bu Bölüm hükümleri geçerlidir.

II. Meksika. Aşağıdaki hüküm Instituto Nacional de Estadística y Geografía'dan ("INEGI") belirli verileri içeren Meksika Verileri için geçerlidir:

A. Meksika için Veri içeren her türlü Veri ve/veya paket aşağıdaki bildirim içerir: "Fuente: INEGI (Instituto Nacional de Estadística y Geografía)"

III. Latin Amerika Bölgesi

A. Üçüncü Taraf Bildirimleri. Veri kopyalarının her biri ve tamamı ve/veya bunların paketleri aşağıda belirtilen ilgili Üçüncü Taraf Bildirimlerini içerir ve bu kopyada yer alan Bölge (veya onun bir kısmında) karşısında tarif edildiği gibi kullanılır:

Bölge Bildirim

Arjantin IGN "INSTITUTO  
GEOGRAFICO  
NACIONAL  
ARGENTINO"

Ekvador "INSTITUTO  
GEOGRAFICO  
MILITAR DEL  
ECUADOR AUTORIZACION N° IGM-  
2011-01- PCO-01  
DEL 25 DE ENERO  
DE 2011"  
"source: © IGN  
2009 - BD TOPO  
®"

Guadeloupe,  
Fransız  
Guyanası

ve "Fuente: INEGI  
Mart- (Instituto Nacional  
inik de Estadística y  
Meksika Geografía)"

### IV. Orta Doğu Bölgesi

A. Üçüncü Taraf Bildirimleri. Veri kopyalarının her biri ve tamamı ve/veya bunların paketleri aşağıda belirtilen ilgili Üçüncü Taraf Bildirimlerini içerir ve bu kopyada yer alan Bölge (veya onun bir kısmında) karşısında tarif edildiği gibi kullanılır:

Ülke Bildirim

Ürdün "© Royal Jordanian Geographic Centre". Ürdün Verileri için geçerli yukarıdaki bildirim, Sözleşmenin zaruri bir şartıdır. Müşteri veya izin verilen alt lisans sahiplerinden herhangi biri (varsa), bu koşulu yerine getiremezse,

HERE Müşteri'nin lisansını Ürdün Verileriyle ilgili olarak feshetme hakkına sahip olacaktır.

B. Ürdün Verileri. Müşteri ve izin verilen alt lisans sahipleri (varsa) HERE'nin Ürdün ülkesi için veritabanını ("Ürdün Verileri") Kurumsal Uygulamalarda (i) Ürdünlü olmayan kuruluşların Ürdün Verilerini sadece Ürdün'de ya da (ii) Ürdün merkezli müşterilerinde kullanılmak üzere lisanslama ve/veya başka şekilde dağıtım ile kısıtlanmıştır. Buna ek olarak, Müşteri, izin verilen alt lisans sahipleri (varsa) ve Son Kullanıcılar, Kurumsal Uygulamalarda Ürdün Verilerini, ilgili taraf (i) Ürdün verilerini sadece Ürdün'de ya da (ii) Ürdün merkezli müşterisinde kullanan bir Ürdünlü olmayan kuruluşta kullanmakla

kısıtlanmıştır. Yukarıda amaçlar için, "Kurumsal Uygulamalar" Coğrafi pazarlama uygulamaları, CBS uygulamaları, mobil iş varlık yönetimi uygulamaları, çağrı merkezi uygulamaları, telematik uygulamaları, kamu kurumu İnternet uygulamaları ya da coğrafi kodlama hizmetleri sağlama anlamına gelir.

### V. Avrupa Bölgesi

#### A. Avrupa'da bazı Trafik Kodlarının Kullanımı

1. Trafik Kodları için Geçerli Genel Kısıtlamalar. Müşteri Avrupa Bölgesinde bazı ülkelerde, Müşteri Verilerde Trafik Kodlarını almak ve kullanmak ve herhangi bir şekilde bu Trafik Kodlarına dayalı veya bunlardan elde edilen İşlemleri Son Kullanıcılara sunmak için üçüncü taraf

RDS-TMC kod sağlayıcılarından doğrudan hakları elde etmesi gerektiğini ikrar ve kabul eder. Bu tür ülkeler için, HERE ancak Müşteriden bu hakların elde edildiğini gösterir sertifikaları aldıktan sonra Müşteriye Trafik Kodlarını içeren verileri teslim edecektir.

2. Belçika için Üçüncü Taraf Haklarına Dair Açıklamaların Gösterimi. Müşteri, Belçika için Trafik Kodlarını kullanan her İşlem için, Son Kullanıcıya aşağıdaki bildirimini yapar: “Belçika için Trafik Kodları, the Ministerie van de Vlaamse Gemeenschap ve the Ministère de l'Équipement et des Transports tarafından sağlanmaktadır.”

B. Kağıt Haritalar. Kağıt haritaların (yani, bir kağıt veya kağıt benzeri ortamda sabit bir harita) yapımı, satışı veya dağıtımına ilişkin olarak Müşteriye verilen herhangi bir lisans ile ilgili olarak: (a) Büyük Britanya Bölgesi Verileriyle ilgili olarak lisans Müşteri'nin kağıt harita oluşturmak ve satmak için Britanya Harita Kuruluşu Ordnance Survey (“OS”) ile ayrı bir yazılı sözleşme yapması ve bu sözleşmeye uyması, Müşteri'nin OS'ye her türlü geçerli harita haklarını ödemesi ve Müşteri'nin OS'nin telif hakları bildirim şartlarına uyması şartına bağlanmıştır; (b) Çek Cumhuriyeti Bölgesi Verileriyle ilgili olarak satış veya başka bir şekilde ücret karşılığında dağıtılması için bir lisans Müşteri'nin önceden Kartografie a.s.'den yazılı onay alması şartına bağlıdır; (c) İsviçre Bölgesi Verileriyle

ilgili olarak satış veya dağıtım için bu tür bir lisans Müşteri'nin İsviçre'deki Bundesamt für Landestopografie adlı kuruluştan izin alması şartına bağlıdır; (d) Müşteri Fransa Bölgesi için Verileri 1:5,000 ve 1:250,000 ölçekleri arasında kağıt haritalar yapmak üzere kullanılmayacak şekilde kısıtlanmıştır ve (e) Müşteri Almanya'da Landervermessungämter, Hollanda'da Topografische Dienst, Belçika'da Nationaal Geografisch Instituut, İsviçre'de Bundesamt für Landestopografie, Avusturya'da Bundesamt für Eich-und Vermessungswesen ve İsveç'te National Land Survey dahil ancak bunlarla sınırlı olmaksızın, Avrupa ulusal harita kuruluşları tarafından basılan kağıt haritaların veri içeriği ve renkleri, sembolleri ve ölçeklerini özel kullanımları açısından aynı ya da büyük

ölçüde benzer olan kağıt haritalar oluşturmak, satmak veya dağıtmak amacıyla herhangi bir veri kullanılmayacak şekilde sınırlanmıştır.

C. OS Yaptırımı. Yukarıda Bölüm IV (B)'ye sınırlama getirmeksizin, Büyük Britanya Bölgesi Verileriyle ilgili olarak, Müşteri, Ordnance Survey'in ("OS") Müşteriye OS telif hakkı bildirimine (bkz aşağıda Bölüm IV (D)) ve bu Sözleşmede yer alan kağıt harita şartlarına (bkz yukarıda Bölüm IV (B)) uyulmasını sağlamak için Müşteriye karşı doğrudan dava açabileceğini ikrar ve kabul eder.



## Ekler

D. Üçüncü Taraf Bildirimleri. Veri kopyalarının her biri ve tamamı ve/veya bunların paketleri aşağıda belirtilen ilgili Üçüncü Taraf Bildirimlerini içerir ve bu kopyada yer alan Bölge (veya onun bir kısmında) karşısında tarif edildiği gibi kullanılır:

Ülke(ler) Bildirim

Avusturya “© Bundesamt für Eich- und Vermessungswesen”

Hırvatistan  
Kıbrıs,  
Estonya,  
Letonya,  
Litvanya,  
Moldova,  
Polonya,  
Slovenya  
ve/veya “© EuroGeographics  
Ukrayna aphics”

Fransa “kaynak: © IGN 2009 – BD TOPO ®”

Almanya “Die Grundlegenden wurden mit Genehmigung der zuständigen Behörden entnommen”

Büyük Britanya “Contains Ordnance Survey data © Crown copyright and database right 2010 Contains Royal Mail data © Royal Mail copyright and database right 2010”

Yunanistan “Copyright Geomatics Ltd.”

Macaristan “Copyright © 2003; Top-Map Ltd.”

## Ekler

İtalya “La Banca Dati Italiana è stata prodotta usando quale riferimento anche cartografia numerica ed al tratto prodotta e fornita dalla Regione Toscana.”

Norveç “Copyright © 2000; Norwegian Mapping Authority”

Portekiz “Kaynak: IgeoE – Portugal”

İspanya “Información geográfica propiedad del CNIG”

İsveç “Based upon electronic data © National Land Survey Sweden.”

İsviçre “Topografische Grundlage: © Bundesamt für Landestopographie.”

E. İlgili Ülke Dağıtımı.  
Müşteri aşağıdaki ilgili ülkeler için HERE'nin harita verileri dağıtmak için onay almamış olduğunu ikrar ve kabul eder: Arnavutluk, Beyaz Rusya, Kırgızistan, Moldova ve Özbekistan. HERE zaman zaman bu listeyi güncelleyebilir. Bu ülkeler için Verilerle ilgili olarak bu TL kapsamında Müşteriye verilen lisans hakları, ilgili ülkelerde söz konusu verileri içeren Uygulamayı dağıtmak için

gerekli her türlü lisans veya onay dahil ancak bunlarla sınırlı olmaksızın, Müşteri'nin tüm yasalara ve mevzuata uymasına bağlıdır.

### VI. Avustralya Bölgesi

A. Üçüncü Taraf Bildirimleri. Veri kopyalarının her biri ve tamamı ve/veya bunların paketleri aşağıda belirtilen ilgili Üçüncü Taraf Bildirimlerini içerir ve bu kopyada yer alan Bölge (veya onun bir kısmında) karşısında tarif edildiği gibi kullanılır:

Copyright. Based on data provided under license from PSMA Australia Limited  
(www.pasma.com.au).

Ürün, © 20XX Telstra Corporation Limited, GM Holden Limited, Intelomatics Australia Pty Ltd ve Continental Pty Ltd verilmesini içermektedir.

B. Avustralya için Üçüncü Taraf Bildirimler. Yukarıdakilere ek olarak, Avustralya için RDS-TMC Trafik Kodları içeren herhangi bir uygulama için Son Kullanıcı Şartları aşağıdaki bildirimini içerir: “Ürün, © 20XX Telstra Corporation Limited ve lisans sağlayıcılarının trafik konum kodlarını içermektedir.”

### **AT&T Araç Şebekesi Sağlayıcısı Telematik Bilgilendirme**

BU BÖLÜMÜN AMAÇLARI DOĞRULTUSUNDA SON KULLANICI, SİZ VE VARİSLERİNİZ, VASİYETİNİZİ İCRA EDENLER, YASAL KİŞİSEL VEKİLLER VE HUKUKİ HALEFLERDİR. BU

BÖLÜMÜN AMAÇLARI DOĞRULTUSUNDA “KABLOSUZ İNTERNET SERVİS SAĞLAYICISI”, İŞTİRAKLERİNİ VE YÜKLENİCİLERİNİ VE ONLARIN YETKİLİLERİNİ, YÖNETİCİLERİNİ, ÇALIŞANLARINI, HUKUKİ HALEFLERİNİ İÇERİR. SON KULLANICININ KABLOSUZ İNTERNET SERVİS SAĞLAYICISI İLE KONTRATA DAYALI HİÇBİR İLİŞKİSİ YOKTUR VE SON KULLANICI, SERVİS SAĞLAYICISI İLE FORD ARASINDAKİ HİÇBİR ANLAŞMANIN YARARLANICI ÜÇÜNCÜ TARAFI DEĞİLDİR. SON KULLANICI, SERVİS SAĞLAYICININ SON KULLANICIYA KARŞI YASAL, ADİL VEYA BAŞKA ÇEŞİT HİÇBİR SORUMLULUĞU OLMADIĞINI BİLİR VE KABUL EDER. HER KOŞULDA, SÖZLEŞMENİN İHLALİ, GARANTİ BELGESİ, İHMAL, MUTLAK TAZMİNAT

YÜKÜMLÜLÜĞÜ VEYA SON KULLANICININ HERHANGİ BİR ŞEKİLDE BU SÖZLEŞME İLE İLGİLİ DOĞACAK ŞİKAYETLERİNİN MÜNHASİR ÇÖZÜM YOLU, ANLAŞMAZLIĞIN KONUSU NE OLURSA OLSUN, BU ANLAŞMANIN HÜKÜMLERİNDEKİ HİZMETİN SAĞLANAMAMASI VEYA KESİLMESİ DAHİL OLMAK ANCAK BUNUNLA SINIRLI OLMAMAK ÜZERE SEBEP NE OLURSA OLSUN, ZARARIN MEBLAĞI NE OLURSA OLSUN, ÖDENECEK ZARAR ŞİKAYETİN TARİHİNDEN İKİ AY ÖNCESİNE KADAR GEÇEN SÜREDE SON KULLANICININ BU HİZMET İÇİN ÖDEDİĞİ MEBLAĞI GEÇEMEZ.

(ii) SON KULLANICI, DOĞRUDAN VEYA DOLAYLI OLARAK, BU SÖZLEŞMEYLE VEYA CİHAZI KULLANMAKLA, KULLANAMAMAKLA,

KULLANMAYI BECEREMEMEKLE İLGİLİ OLARAK, NASIL ORTAYA ÇIKARSA ÇIKSIN İFTİRA, KARALAMA VEYA MALA ZARAR VERMEK, İNSAN YARALAMAK VEYA ÖLDÜRMEK DAHİL ANCAK BUNUNLA SINIRLI OLMAMAK ÜZERE, İNTERNET SERVİS SAĞLAYICISININ BÜYÜK BİR İHMALİ VEYA KASITLI BİR HATASINA DAYANAN ŞİKAYETLER HARİÇ, İNTERNET SERVİS SAĞLAYICININ YETKİLİLERİNİ, ÇALIŞANLARINI VE TEMSİLCİLERİNİ TAZMİN ETMEYİ VE ZARAR GÖRMELERİNİ ENGELLEMEYİ KABUL EDER. BU GÜVENCE SÖZLEŞME SONLANANA KADAR DEVAM EDER.

(iii) SON KULLANICININ CİHAZA VERİLEN HERHANGİ BİR NUMARA İÇİN MÜLKİYET HAKKI YOKTUR.

(iv) SON KULLANICI FORD'UN VE SERVİS SAĞLAYICININ KABLOSUZ İNTERNET İLETİŞİMİNİN GÜVENLİĞİNİ TEMİN EDEMEYECEĞİNİ VE HİZMET KULLANIMINDA HERHANGİ BİR GÜVENLİK EKSİKLİĞİ İLE İLGİLİ SORUMLU TUTULAMAYACAĞINI KABUL EDER

BU HİZMET SADECE SON KULLANICININ KULLANIMI İÇİNDİR VE SON KULLANICI HİZMETİ BAŞKA HİÇBİR TARAF SAĞLAMAZ SON KULLANICI İNTERNET SAĞLAYICISININ HİÇBİR SON KULLANICI İÇİN KESİNTİSİZ HİZMET VEYA KAPSAMAYI GARANTİ EDEMEYECEĞİNİ KABUL EDER. SERVİS SAĞLAYICI SERVİS KULLANILARAK SON KULLANICILARIN YERLERİNİN TESPİT EDİLECEĞİNİN GARANTİSİNİ VEREMEZ. SERVİS SAĞLAYICI, TİCARİ OLARAK SATILABİLİRLİK VEYA

BELİRLİ BİR AMACA UYGUNLUK, KULLANIŞLILIK VEYA İLGİLİ ÜRÜNLER VEYA HİZMETLERİN PERFORMANSI İÇİN AÇIK VEYA ZİMNİ OLARAK GARANTİ VERMEMEKTEDİR VE AT&T HİÇBİR DURUMDA, KENDİ İHMALİ OLSUN VEYA OLMASIN: (A) ÜÇÜNCÜ TARAF İHMALİ; (B) HİZMET SAĞLAYICI TARAFINDAN VEYA VASITASI İLE SAĞLANAN HİZMETTE YANLIŞ, İHMAL, KESİNTİ, HATA, İLETİŞİM KESİNTİSİ, GECİKME VEYA ARIZA; (C) HİZMET SAĞLAYICI TARAFINDAN GEÇİCİ DURDURMA VEYA BİTİRME SEBEBİYLE ORTAYA ÇIKAN ZARAR VEYA YARALANMA VEYA (D) 911 VEYA BAŞKA BİR ACİL SERVİS NUMARASI DAHİL HERHANGİ BİR TELEFON NUMARASININ BAĞLANMASINDAKİ GECİKME VEYA BAŞARISIZLIĞIN SEBEP OLDUĞU ZARAR VEYA YARALANMA NEDENİYLE

SORUMLU TUTULAMAZ. SON KULLANICI, YASALARIN İZİN VERDİĞİ AZAMI ÖLÇÜDE, DOĞRUDAN VEYA DOLAYLI SERVİS SAĞLAYICININ SAĞLADIĞI HİZMETLERLE İLGİLİ, ÇEŞİTLİ ŞEKİLDE ORTAYA ÇIKABİLECEK HER TÜRLÜ HASAR İÇİN, KISMEN VEYA TAMAMEN SERVİS SAĞLAYICININ İHMALİ ÖNE SÜRÜLEREK ORTAYA ÇIKAN SUÇLAMALAR DAHİL, SERVİS SAĞLAYICIYI TAZMİN ETMEYİ VE HERHANGİ BİR KİŞİNİN VEYA KURUMUN ŞİKAYETİNDEN ZARAR GÖRMESİNİ ENGELLEMEYİ KABUL EDER.

### VII. Çin Bölgesi

#### **Sadece Kişisel Kullanım**

[Buraya Müşteri Uygulamasının adını girin] ile birlikte bu verileri hizmet bürosu, zaman paylaşımı veya diğer benzer amaçlar için değil ama yalnızca kişisel, ticari olmayan amaçlarınız için kullanmayı kabul etmiş sayılırsınız. Buna göre, ancak aşağıdaki paragraflarda belirtilen kısıtlamalara tabi olarak, bu Verileri sadece kişisel kullanımınız için gerekli olduğu kadarıyla, görünen herhangi bir telif hakkı bildirimini kaldırmamak ve herhangi bir şekilde verileri değiştirmemek kaydıyla, (i) görüntülemek ve (ii) kaydetmek amacıyla kullanabilirsiniz. Bu verilerin herhangi bir kısmını çoğaltmayacağınızı, kopyalamayacağınızı, derlemesini açmayacağınızı, kaynak koda dönüştürmeyeceğinizi,

tersine mühendislik uygulamayacağınızı ve yasalarca zorunlu tutulan şekilde izin verilen kapsam dışında herhangi bir şekilde, herhangi bir amaçla aktarmayacağınızı ve dağıtmayacağınızı kabul etmiş sayılırsınız.

#### **Kısıtlamalar**

Özellikle NAV2 ile yapmanız için lisans verilmiş olan durumlar dışında, ve önceki paragrafa sınırlama getirmeksizin, bu verileri (a) taşıt yön bulma, konumlandırma, sevk, gerçek zamanlı güzergah yönlendirme, filo yönetimi veya benzer uygulama kapasitesi olan taşıtlara yüklenmiş veya başka bir şekilde bağlı veya iletişim halinde olan herhangi bir ürün, sistem veya uygulama veya (b) veya cep telefonları, avuç içi ve el bilgisayarları, çağrı cihazları ve kişisel dijital asistanlar ya da PDA dahil ancak bunlarla

sınırlı olmaksızın herhangi bir konumlandırma cihazı veya herhangi bir mobil veya kablosuz bağlantılı elektronik veya bilgisayar aygıtları ile iletişimde kullanamazsınız. Bu hüküm ve koşullara uymadığınız takdirde, bu veri kullanmaya son vermeyi kabul etmiş sayılırsınız.

### **Sınırlı Garanti**

NAV2 (a) Verilerin alındığı tarihten itibaren doksan (90) günlük bir süre için beraberinde gelen yazılı belgelere esasen uygun olarak çalışacağını, (b) NAV2 tarafından sağlanan her türlü destek hizmetinin size NAV2 tarafından önemli ölçüde geçerli yazılı belgelerde tanımlandığı şekilde sağlanacağını ve NAV2' destek mühendislerinin herhangi bir sorunu çözmek için ticari olarak makul çabayı göstereceğini garanti eder.

### **Müşteri Çözümleri**

NAV2 ve tedarikçilerinin tüm sorumluluğu ve sizin münhasır çözümünüz ya (a) varsa, ödenmiş olan bedelin iadesi ya da, (b) NAV2'nin Sınırlı Garantisine uymayan ve makbuzunuzun bir kopyası ile NAV2'ye iade edilen Verilerin onarım veya değiştirilmesi şeklinde NAV2'nin takdirindedir. Verilerin aksaklığı kaza, kötüye kullanma ya da yanlış uygulama sonucu ise bu Sınırlı Garanti geçersizdir. Değiştirilen Veriler, hangisi daha uzunsa, orijinal garanti süresinden geri kalan süre ya da otuz (30) gün boyunca garanti edilecektir. Yetkili uluslararası kaynağından satın alma kanıtı olmaksızın ne bu çözümler ne de NAV2 tarafından sunulan herhangi bir ürünün destek hizmetleri kullanılabilir.



### ***Başka Garanti Sunulmaması:***

YUKARIDA BELİRTİLEN SINIRLI GARANTİ DIŞINDA VE İLGİLİ YASALARIN İZİN VERDİĞİ ÖLÇÜDE, NAV2 VE LİSANS SAĞLAYANLARI (ONLARIN LİSANS SAĞLAYANLARI DAHİL) KALİTE, PERFORMANS, TİCARİ, BELİRLİ BİR AMACA UYGUNLUKLA İLGİLİ, AÇIK VEYA ZİMNİ HER TÜRLÜ GARANTİYİ REDDEDER.

Yukarıdaki sınırlama yürürlükteki yasalar çerçevesinde geçerli olmayabilir. Bu ölçüde, yukarıdaki garanti istisnaları sizin için geçerli olmayabilir.

### ***Sınırlı Sorumluluk:***

İLGİLİ YASALARIN İZİN VERDİĞİ ÖLÇÜDE, NAV2 VE LİSANS SAĞLAYANLARI (ONLARIN LİSANS SAĞLAYANLARI DAHİL) ORTAYA ÇIKAN ZARARIN İHTİMALİNDEN ÖNCEDEN HABERDAR EDİLMİŞ OLSA

BİLE, BU VERİLERİN KULLANIMINDAN YA DA BU VERİLERE SAHİP OLUNMASINDAN DOĞAN, VEYA BU VERİLERİ KULLANAMAMANIZDAN, BU VERİLERDEKİ HERHANGİ BİR HATADAN VEYA SÖZLEŞMEDEKİ BİR HÜKME AYKIRILIK, HAKSIZ FİİL VEYA GARANTİ TEMELİNDE BU HÜKÜM VE KOŞULLARIN İHLAL EDİLMESİNDEN DOĞAN, DOLAYLI VEYA DOĞRUDAN HERHANGİ BİR KAR, GELİR, SÖZLEŞME VEYA BİRİKİM KAYBI, YARALANMA VEYA ZARARLA İLGİLİ BİR TALEP VEYA DAVADA, TALEBİN NEDENİNİN NİTELİĞİNDEN BAĞIMSIZ OLARAK HERHANGİ BİR TALEP, İSTEK VEYA DAVA DURUMUNDA SİZE KARŞI SORUMLU OLMAYACAKTIR. NAV2 VEYA TEDARİKÇİLERİNİN SORUMLULUĞU HIÇBİR DURUMDA ÖDENEN BEDELİ

AŞAMAZ. Belirli sorumluluk istisnaları yürürlükteki yasalar çerçevesinde geçerli olmayabilir. Bu ölçüde, yukarıdaki istisna sizin için geçerli olmayabilir.

### ***İhracat Denetimi***

Yürürlükteki ihracat yasaları, kuralları ve düzenlemeleri çerçevesine uygunluk ve gerekli tüm lisanslar ve onayları dışında, size sağlanan ürünün hiçbir parçasını veya bununla ilgili doğrudan ürünü hiçbir yere ihraç etmemeyi kabul etmiş sayılırsınız.

### ***IP Koruma***

Veriler NAV2 veya tedarikçilerine aittir ve ilgili telif hakkı ve diğer fikri mülkiyet hukuku ve antlaşmalar ile korunmaktadır. Veri satılmak üzere değil, sadece kullanmak için bir lisans temelinde sağlanır.

### ***Sözleşmenin Bütünü***

Bu hüküm ve koşullar, burada belirtilen konularda NAV2 (ve lisans sağlayıcıları ile onların lisans sağlayıcıları ve tedarikçileri) ile aranızdaki sözleşmenin tümünü oluşturur ve bir bütün olarak bu konu hakkında daha önce taraflar arasında gerçekleşen tüm yazılı ve sözlü anlaşmaların yerine geçer.

### ***Amir Kanun.***

Yukarıdaki hüküm ve koşullar, Çin Halk' Cumhuriyeti yasalarına uygun şekilde yürütülecektir ve (i) kanunlar arasındaki uyumsuzlukla ilgili hükümler veya (ii) açıkça dışarıda tutulan Uluslararası Satış Sözleşmelerine ilişkin Birleşmiş Milletler Anlaşması geçerli olmayacaktır. İşbu sözleşme kapsamında size

sağlanan Verilerle ilgili olarak ortaya çıkan herhangi bir uyumsuzluk tahkim için Şangay Uluslararası Ekonomik ve Ticari Tahkim Kurulu'na sunulur.

### **Gracenote® Telif Hakkı**

Gracenote, Inc.'ten alınan CD ve müzik verileri, telif hakkı©

2000-2007 Gracenote. Gracenote Yazılımı, telif hakkı © 2000-2007 Gracenote. Bu ürün ve hizmette aşağıdaki ABD patentlerinden biri veya daha fazlası kullanılmış olabilir: 5,987,525; 6,061,680; 6,154,773; 6,161,132; 6,230,192; 6,230,207; 6.240,459; 6,330,593 patentleri ve yayınlanan veya yayınlanmayı bekleyen diğer patentler. ABD için bazı hizmetler Open Globe, Inc. lisansı altında sağlanmaktadır Patent 6,304,523.

Gracenote ve CDDB, Gracenote'a ait tescilli ticari markalardır. Gracenote logosu ve logo biçimi ve "Powered by Gracenote™" logosu Gracenote'a ait ticari markalardır.

### **Gracenote® Son Kullanıcı Lisans Sözleşmesi (SKLS)**

Bu cihaz 2000 Powell Street Emeryville, Kaliforniya 94608 adresinde bulunan Gracenote, Inc.'e ("Gracenote") ait yazılımlar içermektedir.

Gracenote'tan alınan yazılım ("Gracenote Yazılımı") bu cihazın disk ve müzik dosyalarını tanımlamasını ve çevrimiçi sunuculardan ("Gracenote Sunucuları") dosya adı, sanatçı, parça ve başlık bilgileri de dahil olmak üzere müzikle ilgili bilgiler ("Gracenote Verileri") almasını ve diğer işlevleri yerine getirmesini sağlar. Gracenote Verilerini sadece bu cihazın amaçlanan Son

Kullanıcı işlevleri aracılığıyla kullanabilirsiniz. Bu cihaz Gracenote'un tedarikçilerine ait içerikler içerebilir. Bu durumda, bu sözleşmede Gracenote Verileri ile ilgili olarak konan kısıtlamalar bu içerikler için de geçerli olacaktır ve bu içerik sağlayıcılar da bu sözleşmede Gracenote'a ait olarak ortaya konan avantajlardan ve korumalardan yararlanabilecektir. Gracenote'tan alınan içeriği ("Gracenote İçeriği"), Gracenote Verileri, Gracenote Yazılımı ve Gracenote Sunucularını sadece kendi kişisel, ticari olmayan kullanımınız için kullanmayı kabul etmiş sayılırsınız. Gracenote İçeriği, Gracenote Yazılımı veya Gracenote Verilerini (bir müzik dosyasıyla ilişkili bir Etiketle bulunan bilgiler dışında) herhangi bir üçüncü tarafa devretmemeyi, kopyalamamayı,

aktarmamayı ve yayınlamamayı kabul etmiş sayılırsınız. GRACENOTE İÇERİĞİNİ, GRACENOTE VERİLERİNİ, GRACENOTE YAZILIMINI VEYA GRACENOTE SUNUCULARINI, BURADA AÇIKÇA İZİN VERİLEN AMAÇLAR DIŞINDA KULLANMAMAYI VEYA KÖTÜYE KULLANMAMAYI KABUL ETMİŞ SAYILIRSINIZ.

Gracenote İçeriği, Gracenote Verileri, Gracenote Yazılımı ve Gracenote Sunucularını kullanmanız için verilen münhasır olmayan lisanslarınız, bu kısıtlamalara uymadığınızda geçersiz olacaktır. Lisanslarınız sonlandırılırsa, Gracenote İçeriği, Gracenote Verileri, Gracenote Yazılımı ve Gracenote Sunucuları ile ilgili tüm kullanımınızı durdurmayı kabul etmiş sayılırsınız.

Gracenote ise tüm mülkiyet hakları dahil olacak şekilde Gracenote İçeriği, Gracenote Verileri, Gracenote Yazılımı ve Gracenote Sunucuları ile ilgili tüm haklarını saklı tutar. Gracenote, telifli materyaller ve müzik dosyaları ile ilgili bilgiler dahil olmak üzere, sağladığınız bilgiler için hiçbir şekilde herhangi bir ödeme yapmakla sorumlu olmayacaktır. Gracenote'un, her bir şirketin kendi adı altında, bu sözleşme kapsamındaki haklarını toplu olarak veya ayrı ayrı şekilde size karşı kullanabileceğini kabul etmiş sayılırsınız.

Gracenote sorgulamaları istatistiksel amaçlarla izlemek için özel bir tanımlayıcı kullanır. Bu rasgele atanan sayısal tanımlayıcının amacı, Gracenote'un kimliğiniz hakkında herhangi bir bilgi

edinmeden sorgulamaları sayabilmesidir. Daha fazla bilgi için, Gracenote Gizlilik Politikasını görmek üzere [www.gracenote.com](http://www.gracenote.com) adresini ziyaret edin.

GRACENOTE YAZILIMI, GRACENOTE VERİLERİNİN HER BİR ÖGESİ VE GRACENOTE İÇERİĞİ "OLDUĞU GİBİ" LİSANSLANMIŞTIR. GRACENOTE, GRACENOTE SUNUCULARINDAN ALINAN GRACENOTE VERİLERİNİN VEYA GRACENOTE İÇERİĞİNİN DOĞRULUĞU HAKKINDA AÇIK VEYA DOLAYLI BİR ŞEKİLDE HERHANGİ BİR GARANTİ VEYA TEMİNAT VERMEZ. GRACENOTE, YETERLİ GÖRDÜĞÜ HERHANGİ BİR NEDENLE VERİ KATEGORİLERİNİ DEĞİŞTİRDİĞİNDE, VERİLERİ VE/VEYA İÇERİĞİ TOPLU HALDE VEYA AYRI AYRI ŞİRKETİN İLGİLİ SUNUCULARINDAN SİLME HAKKINI SAKLI TUTAR.

GRACENOTE İÇERİĞİNİN, GRACENOTE YAZILIMININ VEYA GRACENOTE SUNUÇULARININ HATASIZ OLDUĞU YA DA GRACENOTE YAZILIMININ VEYA GRACENOTE SUNUÇULARININ ÇALIŞMASININ KESİNTİSİZ OLACAĞI KONUSUNDA GARANTİ VERİLMEZ. GRACENOTE, GELECEKTE SAĞLAMAYI SEÇEBİLECEĞİ GELİŞMİŞ VEYA EK VERİ TÜRLERİNİ SİZE SAĞLAMAK ZORUNDA DEĞİLDİR VE ÇEVİRİMİÇİ HİZMETLERİNİ İSTEDİĞİ ZAMAN SONA ERDİRMEKTE SERBESTTİR. GRACENOTE SATILABİLİRLİK, BELİRLİ BİR AMACA UYGUNLUK VEYA İHLAL ETMEME KONULARINDAKİ DOLAYLI GARANTİLER DAHİL OLMAK, AMA BUNLARLA SINIRLI OLMAKSIZIN AÇIKÇA VEYA DOLAYLI OLARAK İFADE EDİLEN HERHANGİ BİR GARANTİ VERMEMEKTEDİR.

GRACENOTE, GRACENOTE YAZILIMINI VEYA HERHANGİ BİR GRACENOTE SUNUCUSUNU KULLANARAK ELDE EDEBİLECEĞİNİZ SONUÇLARI DA GARANTİ ETMEZ. GRACENOTE, DOLAYLI VEYA ARIZİ ZARARLARDAN VEYA HERHANGİ BİR NEDENLE ORTAYA ÇIKABİLECEK KAR VEYA GELİR KAYIPLARINDAN HİÇBİR ŞEKİLDE SORUMLU TUTULAMAZ. © Gracenote 2007.

### ***Radyo Frekansı Bildirimi***

FCC ID: ACJ-SYNCG3-L

IC: 216B-SYNCG3-L

Bu cihaz, FCC Kuralları Kısım 15'e ve Industry Canada RSS-210'a uygundur. Kullanılması, aşağıdaki iki koşula bağlıdır:

**(1)** Bu cihaz zararlı parazitlenmelere neden olmamalı ve

**(2)** bu cihaz istenmeyen çalışmalara neden olabilecek olanlar da dahil, tüm parazitlenmeleri kabul etmelidir.



**UYARI:** Cihazınıza uygulanan ve uyumluluktan sorumlu kişilerin onaylamadığı değişiklikler kullanıcının cihazı çalıştırma yetkisini geçersiz hale getirebilir. Telsiz sertifikasyon numarasından önceki "IC:" terimi sadece Industry Canada teknik özelliklerine uyulduğunu gösterir.

Bu verici için kullanılan anten başka bir antenle veya vericiyle aynı yere yerleştirilmemeli ve birlikte çalıştırılmamalıdır.

### **Tayvan Bölgesi**

Not: Düşük güçlü radyo dalgası radyasyon motorlarının yönetim yaklaşımına uygun olarak:

Madde 12: Onaylı ve sertifikalı düşük güçlü radyasyon motoru modelleri için, şirketlerin veya kullanıcıların izinsiz olarak frekans değişikliği yapmamaları, gücü arttırmamaları veya orijinal tasarımın özelliklerini ve işlevlerini değiştirmemeleri gerekir.

Madde 14: Düşük güçlü radyo frekansı motorları uçuş güvenliğini etkilememelidir ve yasal telekomünikasyon sistemlerine parazit yapmamalıdır. Bir parazit tespit edilmesi durumunda derhal cihazı kullanmayı bırakın ve yalnızca herhangi bir parazit kalmadığından emin olmanız durumunda kullanmaya kaldığınız yerden devam edin. Telco'nun yasal telekomünikasyonu ve kablolu telekomünikasyonu için, düşük güçlü radyo frekans

motoru, telekomünikasyon, sanayi ve radyo dalgası ekipmanlarından ve bilimsel ekipmanlardan gelen parazitlerin yasal sınırlarını kaldırabilmelidir.

### **SUNA TRAFFIC CHANNEL – HÜKÜM VE KOŞULLARI**

SUNA Traffic Channel, SUNA Predictive ya da Intelematics tarafından sağlanan diğer içerikleri veya materyalleri (birlikte, **SUNA Ürünleri ve veya Hizmetleri**) aktive ettiğinizde, kullandığınızda ve/veya bunlara eriştiğinizde, belirli hüküm ve koşulları kabul etmiş sayılırsınız. Aşağıdakiler sizin için geçerli hüküm ve koşulların kısa bir özetidir. SUNA Ürünleri ve/veya Hizmetlerinin kullanımı ile ilgili hüküm ve koşulların tamamını görüntülemek için, bkz:

#### **Web sitesi**

[www.sunattraffic.com.au/termsandconditions/](http://www.sunattraffic.com.au/termsandconditions/)

### **1. Kabul**

SUNA Ürün ve/veya Hizmetlerini kullanarak, aşağıda ayrıntılarıyla yer verilmiş tüm hüküm ve koşulları ve bu hüküm ve koşullara bağlı kalmayı kabul etmiş sayılırsınız:

#### **Web sitesi**

[www.sunattraffic.com.au/termsandconditions/](http://www.sunattraffic.com.au/termsandconditions/)

### **2. Fikri Mülkiyet Hakları**

SUNA Ürün ve/veya Hizmetleri kişisel kullanımınız içindir. İçeriği kaydedemez, ya da yeniden aktaramazsınız, veya Intelematics tarafından onaylanmamış başka herhangi bir trafik bilgisi veya rota rehberlik hizmeti veren servis veya cihaz ile birlikte



kullanamazsınız. SUNA Ürün ve/veya Hizmetlerini sağlamak için kullanılan verilere dair Fikri Mülkiyet Haklarına (telif hakkı dahil) dair herhangi bir mülkiyet hakkına sahip değilsiniz.

### 3. Uygun Kullanım

SUNA Ürün ve/veya Hizmetleri, kişisel otomobil seyahati planlaması için bir yardımcı olarak tasarlanmıştır ve her durumda kapsamlı ve doğru bilgi vermeyebilir. Bazı durumlarda, SUNA Ürün ve/veya Hizmetlerini kullanmanın bir sonucu olarak gecikme yaşayabilirsiniz. Bu ürün ve/veya hizmetlerin varış süresi veya sürüş yönlerinin kamu veya kendi güvenliğinizi etkileyebileceği uygulamalarda kullanılmak üzere uygun olmadığını ve bu amaçla tasarlanmamış olduğunu kabul etmiş sayılırsınız.

### 4. Sürüş Sırasında SUNA Ürün ve Hizmetlerinin Kullanımı

Siz ya da SUNA Ürün ve/veya Hizmetlerinin mevcut veya yüklü ve aktif olduğu aracın diğer yetkili sürücülere, her zaman güvenli sürüş ile ilgili tüm yasalara ve mevzuata uygun davranma sorumluluğuna sahip olmalıdır. SUNA Ürün ve/veya Hizmetlerini, özellikle, yalnızca Araç tamamen durduğu sırada ve bunu yapması güvenli olduğunda çalıştıracığınızı kabul etmiş sayılırsınız.

### 5. Hizmet Sürekliliği ve SUNA Trafik Kanalı Yayını Alma

SUNA Trafik Kanalını günde 24 saat, yılda 365 gün sağlamak için gerekli çabayı göstereceğiz. SUNA Trafik Kanalı kimi zaman teknik nedenlerden dolayı veya planlanan bakım çalışmaları nedeniyle kullanılamayabilir. Bakım çalışmalarını

yoğunluğun az olduğu zamanlarda gerçekleştirilmeye çalışacağız. SUNA Ürün ve/veya Hizmetlerini herhangi bir zamanda durdurma hakkını saklı tutarız.

Ayrıca, SUNA Trafik Kanalı RDS-TMC sinyalinin herhangi bir konumda kesintisiz alımını garanti edemeyiz.

### **6. Sorumlulukların Sınırlanması**

Ne Intelematics (ne de tedarikçileri veya cihazınızın üreticisi ("**Tedarikçiler**")), Intelematics veya bir Tedarikçi bu tür zararların olasılığı konusunda önceden haberdar edilmiş olsa bile, doğrudan, dolaylı, arızı ya da bunların sonucunda oluşan ya da SUNA Ürün ve/veya Hizmetlerinin kullanımından veya kullanamama durumundan kaynaklanan herhangi bir hasarla ilgili size veya herhangi bir üçüncü

tarafa karşı sorumlu olmayacaktır. Ayrıca ne Intelematics'in ne de herhangi bir Tedarikçisinin, SUNA Ürün ve/veya Hizmetlerinin kullanılabilirliği, doğruluğu veya eksiksiz olması ile ilgili herhangi bir garanti vermediğini kabul etmiş sayılırsınız ve hem Intelematics hem de tüm Tedarikçileri SUNA Ürün ve/veya Hizmetleri ile ilgili herhangi bir devlet veya Federal kanuni düzenlemede aksi belirtilmiş olabilecek garantileri, bunu yapmanın yasal olduğu ölçüde hariç tutar.

### **7. Lütfen Unutmayın**

Bu kılavuz büyük bir özenle hazırlanmıştır. Sürekli yapılan ürün geliştirme nedeniyle bazı bilgiler tamamen güncel olmayabilir. Bu belgede yer alan bilgiler önceden haber verilmeksizin değiştirilebilir.

### **UYGUNLUK BEYANI**

Aracınız radyo dalgaları gönderen ve alan bileşenlere sahip olabilir ve bu yüzden resmi düzenlemelere tabidir.

Bu bileşenler istenmeyen çalışmalara neden olabilecek olanlar da dahil, alınan tüm parazitlenmeleri kabul etmelidir.

Sertifikasyon etiketleri ve uygunluk beyanı için [www.wirelessconformity.ford.com](http://www.wirelessconformity.ford.com) adresini ziyaret edin.



## 1

12V Akünün	
Değiştirilmesi.....	443
Akünün Çıkarılması ve Tekrar	
Takılması.....	445

## A

A/C	
BAKINIZ: Klima	
kumandası.....	188
ABS	
BAKINIZ: Frenler.....	283
ABS sürüş noktaları	
BAKINIZ: ABS'li Sürüşle İlgili	
İpuçları.....	284
ABS'li Sürüşle İlgili	
İpuçları.....	284
ACC	
BAKINIZ: Adaptif Hız Kontrol	
Sisteminin Kullanılması...318	
Acil Durum Desteği.....	64
Acil Durum Donanımı...402	
Açılır tavan.....	146
Açılır tavan	
BAKINIZ: Açılır tavan.....	146
Açılır Tavanı Aralık	
Bırakma.....	147
Açılır Tavanın Açılması ve	
Kapatılması.....	146
Açılır Tavanın Açılması.....	146
Açılır Tavanın	
Kapatılması.....	146
Açılır Tavanın Geri	
Gelmesi.....	147
Adaptif Hız Kontrol	
Sisteminin	
Kullanılması.....	318
Ayarlanan Hızı İptal	
Etme.....	324
Ayarlanan Hızın	
Değiştirilmesi.....	324
Ayarlanan Hızın Devam	
Ettirilmesi.....	324
Bir Aracın Takip	
Edilmesi.....	321
Hız Kontrol Modları Arasında	
Geçiş Yapmak.....	333
Hız Levhası Tanıma ile	
Uyarlamalı Hız	
Kontrolü.....	332
Hız Levhası Tanıma ile	
Uyarlamalı Hız Kontrolü	
Bilgi Mesajları.....	336
Mesafenin	
Ayarlanması.....	322
Normal Hız Kontrolüne	
Geçiş.....	330
Otomatik İptal Etme.....	325

## Index

Sistemin Devre Dışı	
Bırakılması.....	323
Sistem Kullanılmıyor.....	327
Sürüş Hızının	
Ayarlanması.....	320
Tespit Sorunları.....	326
Uyarlamalı Hız Kontrol	
Sistemi Algılayıcıları.....	327
Uyarlamalı Hız Kontrol	
Sisteminin Açılması.....	320
Uyarlamalı Hız Kontrol	
Sisteminin	
Kapatılması.....	325
Uyarlamalı Hız Kontrolü Bilgi	
Mesajları.....	332
Uyarlamalı Sabit Hız	
Denetimi Göstergesi.....	331
Yokuşta-İnişte	
Kullanım.....	325
Akıllı Hız Sınırlandırıcı.....	339
Akıllı Hız Sınırlandırıcının	
Kullanılması.....	339
Akıllı Hız Sınırlandırıcı	
Tolerans Ayarlarının	
Değiştirilmesi.....	342
Çalışma İlkesi.....	339
Normal Hız Sınırlandırıcıya	
Geçiş.....	342
Aksesuarlar	
BAKINIZ: Yedek Parça	
Önerisi.....	27
Akü	
BAKINIZ: 12V Akünün	
Değiştirilmesi.....	443
Alarm	
BAKINIZ: Hırsızlık Önleme	
Alarmı - Şu Özelliklere Sahip	
Olan Araçlar: Çevresel	
Alarm.....	110
BAKINIZ: Hırsızlık Önleme	
Alarmı - Şu Özelliklere Sahip	
Olan Araçlar: Tümüleşik	
Pil.....	107
AM/FM Radyo - Şu	
Özelliklere Sahip Olan	
Araçlar: SYNC 2.5.....	561
Radyonun Kullanılması.....	561
AM/FM Radyo - Şu	
Özelliklere Sahip	
Olmayan Araçlar:	
SYNC.....	560
Bir Radyo Kaynağının	
Seçilmesi.....	560
Ampul değiştirilmesi.....	450
Arka Lamba.....	457
Arka Sis Lambası.....	459
Far.....	451
Ön Sis Lambası.....	454
Plaka Lambası.....	458
Üçüncü Fren Lambası.....	458
Yan Sinyal Lambası.....	456

## Index

Ampul teknik özellik tablosu.....	537	Araçın Dört Tekerlek Üzerinde Çekilmesi - Otomatik Vites Kutusu.....	393
Anahtarlar ve uzaktan kumandalar.....	70	Acil Durumda Çekme.....	395
Anahtarsız giriş ve çalıştırma sistemi.....	99	Araç Wi-Fi Ağına Bağlama.....	547
Anahtarsız Giriş Sistemini Açma veya Kapatma.....	103	Araç bakımı.....	462
Bagajın Kilitlenmesi.....	102	Araç Boyutları - Devrede.....	519
Çalışma İlkesi.....	99	Araç Boyutları - Hariç: Devrede/Van.....	518
Devre Dışı Bırakılan Pasif Anahtarlar.....	102	Araç Boyutları - Van.....	520
Kapıların Kilidini Açma.....	101	Araç kimlik numarası.....	524
Kapıların Kilitlenmesi.....	100	Araç tanımlama plakası.....	523
Pasif Anahtarlar için Akıllı Kilit Açıcı.....	102	Araç yıkama BAKINIZ: Dış temizlik.....	462
Sürücü Kapısının Kilidinin Açılması.....	101	Arka cam sileceği ve yıkayıcıları.....	121
Yükleme Kapısı Kilidinin Açılması.....	102	Arka Cam Sileceği.....	121
Araç Mobil Ağa Bağlama.....	546	Arka Cam Yıkayıcısı.....	122
FordPass'in Modeme Bağlanması.....	546	Arka Görüş Kamerası.....	310
Modemin Devreye Alınması ve Devreden Çıkarılması.....	546	Arka Görüş Kamerasının kullanılması.....	311
Modem Nedir.....	546	Gelişmiş Park Yardımcıları veya Otomatik Park Sistemi.....	315
Araçın Dört Tekerlek Üzerinde Çekilmesi - Düz Vites Kutusu.....	392	Arka Görüş Kamerası BAKINIZ: Arka Görüş Kamerası.....	310

## Index

Arka koltuklar.....210	Arka zemin altı saklama bölmesi.....381
Koltuk Arkalığının Eski Konumuna Getirilmesi.....211	Ayarlanabilir Yük Zemini.....381
Koltuk Arkalığının Öne Doğru Katlanması.....210	Ayarlanabilir Hız Sınırlandırıcı.....337
Arka lambanın sökülmesi.....449	Çalışma İlkesi.....337
Fren Lambası, Arka Lamba ve Yön Sinyali.....449	Hız Sınırlayıcının Kullanılması.....337
Geri Vites Lambası.....450	Ayarlar.....620
Arka Lambanın Sökülmesi	Acil Durum Desteği.....621
BAKINIZ: Arka lambanın sökülmesi.....449	Android Auto.....621
Arka Park Sensörü.....294	Apple CarPlay.....621
Arka Park Yardımı Bilgi Mesajları.....297	Araç.....622
Nesne Mesafesi Göstergesi.....296	Bluetooth.....621
Arka Silecek Lastikleri	Ekran.....621
BAKINIZ: Arka Silecek Lastiklerinin	FordPass.....621
Değiştirilmesi.....447	Genel.....621
Arka Silecek Lastiklerinin	Koltuklar.....622
Değiştirilmesi.....447	Mobil Uygulamalar.....621
Arka sis lambaları.....132	Navigasyon.....621
Arka Sis Lambalarının Açılması veya Kapatılması.....132	Ortam Aydınlatması.....620
Arka Sis Lambası Göstergesi.....132	Otomatik Güncellemeler.....621
	Saat.....621
	Ses.....622
	Sesli Kumanda.....622
	Ses sistemi.....621
	Telefon.....622
	Vale Modu.....622
	Wi-Fi.....622



## Index

Aydınlatma.....	123	Benzinli motorun	
Genel Bilgiler.....	123	çalıştırılması - Düz Vites	
Aynalar		Kutusu.....	232
BAKINIZ: Camlar ve		Aracın	
aynalar.....	138	Çalıştırılmaması.....	232
<b>B</b>		Aracınız Sabitken Motorun	
Bagaj Kapağı.....	104	Durdurulması.....	234
Bagaj kapakları.....	381	Araç Hareket Halindeyken	
Kapağın Çıkarılması.....	381	Motorun	
Bağlantılı Araç.....	546	Durdurulması.....	234
Aracı Mobil Ağa		Düğmeli Kontak Anahtarlı	
Bağlama.....	546	Araçlar.....	232
Bağlantılı Araç		Egzoz Gazlarına Karşı	
Gereklilikleri.....	546	Uyarı.....	235
Bağlantılı Araç		Kontak Anahtarlı	
Sınırlamaları.....	546	Araçlar.....	232
Bağlantılı Araç – Sorun		Marş Sistemi Bilgi	
Giderme.....	548	Mesajları.....	237
Bakım.....	422	Motorun Otomatik	
Genel Bilgiler.....	422	Durdurulması.....	233
Bardaklıklar.....	215	Motor Uyarı Lambaları.....	235
Baş destekleri.....	204	Önemli Havalandırma	
Baş Desteklerinin		Bilgileri.....	235
Ayarlanması.....	205	Benzinli motorun	
Baş Desteklerinin		çalıştırılması - Otomatik	
Çıkarılması.....	205	Vites Kutusu.....	226
Başlık		Aracın	
BAKINIZ: Baş destekleri.....	204	Çalıştırılmaması.....	227
		Aracınız Sabitken Motorun	
		Durdurulması.....	228

# Index

Araç Hareket Halindeyken Motorun Durdurulması.....229	Bijon Somunları.....517 Bijon Somunu Torku.....517 Kilitleme Somunları.....517
Düğmeli Kontak Anahtarlı Araçlar.....227	Bilgi ekranları.....160 Genel Bilgiler.....160
Egzoz Gazlarına Karşı Uyarı.....230	Bilgi mesajları.....166 Alarm.....168
Kontak Anahtarlı Araçlar.....226	Arka Cam Kilidi.....182 Bakım.....177
Marş Sistemi Bilgi Mesajları.....231	Çalıştırma Sistemi.....184 Çarpışma Önleme Yardımları.....182
Motorun Otomatik Durdurulması.....227	Denge Denetimi.....183
Motor Uyarı Lambaları.....230	Direksiyon Sistemi.....185
Önemli Havalandırma Bilgileri.....230	El Freni.....181
Benzinli Partikül Filtresi.....268	Emniyet Kemeri Hatırlatıcısı.....183
Benzin Parçacık Filtresi Bilgi Mesajları.....270	Etkin Park Yardımı.....166
Benzin Parçacık Filtresi Kurum Yakma İşlemi.....268	Farlar.....176
Benzin Parçacık Filtresi Uyarı Lambaları ve Göstergeleri.....269	Fren Sistemi.....172
Bijonlar	Kapılar ve Kilitler.....173
BAKINIZ: Tekerleğin Değiştirilmesi - Şu Özelliklere Sahip Olan Araçlar: Yedek Lastik.....491	Kör Nokta Bilgisi ve Çapraz Trafik Uyarı Sistemleri.....171
	Lastik Basınç Takip Sistemi.....185
	Motor.....174
	MyKey.....178
	Otomatik-Start-Stop.....170
	Otomatik Uzun Far Kumandası.....169
	Park Sensörü.....180

## Index

Seçilebilir Sürüş Modları.....183	Bluetooth bir cihazın bağlanması - Şu Özelliklere Sahip Olmayan Araçlar: SYNC.....565
Sürücü dikkat takip sistemi.....173	Cihaz Eşleştirme.....565
Şeritte Kalma Yardımcısı.....176	Bluetooth Müzik Akışı - Şu Özelliklere Sahip Olan Araçlar: SYNC 2.5.....569
Uyarlamalı Hız Kontrol Sistemi.....167	Bluetooth Müzik Akışı - Şu Özelliklere Sahip Olmayan Araçlar: SYNC.....568
Uzaktan Kumanda.....182	Bir Bluetooth Kaynağının Seçilmesi.....568
Vites kutusu.....186	Bu el kitabı hakkında.....15
Yakıt Sistemi.....175	<b>C</b>
Yokuş Kalkış Destek Sistemi.....176	Camlar ve aynalar.....138
Bir Wi-Fi Sıcak Noktası Oluşturma.....552	Cam yıkama suyu kontrolü.....442
Wi-Fi Paylaşım Noktası Adı ve Parolasını Bulma.....552	CD çalar - Şu Özelliklere Sahip Olan Araçlar: SYNC 2.5.....567
Wi-Fi Paylaşım Noktasına Bir Cihaz Bağlama.....552	CD Çaları Kullanma.....568
BLIS	CD çalmak.....568
BAKINIZ: Kör Nokta Bilgilendirme Sistemi.....354	CD çalar - Şu Özelliklere Sahip Olmayan Araçlar: SYNC.....566
Bluetooth bir cihazın bağlanması - Şu Özelliklere Sahip Olan Araçlar: SYNC 2.5.....566	CD çalmak.....567

## Index

Cihaz Tutucu.....	215	Çekiş denetimi.....	288
Cihazı Çıkarmak.....	216	Çalışma İlkesi.....	288
Cihaz Takmak.....	215	Çekiş denetiminin	
Cihaz Tutucu Takmak.....	215	kullanılması.....	288
Cihaz Tutucuyu		Sistemin Açılması ve	
Çıkarmak.....	215	Kapatılması.....	288
<b>Ç</b>		Çekme.....	384
Çakmak.....	214	Çekme noktaları - Hariç:	
Çarpışma Önleme		ST.....	406
Yardıımı.....	368	Arka Çekme Noktası.....	407
Çarpışma Önleme Yardımı		Ön Çekme Noktası.....	406
Bilgi Mesajları.....	375	Çekme noktaları - ST....	407
Çarpışma Önleme Yardımı		Ön Çekme Noktası.....	407
Sistemi Algılayıcıları.....	374	Çevre.....	33
Çarpışma Önleme Yardımı		Çevreyi Koruma.....	33
Uyarı Lambası.....	375	Çocuk güvenliği.....	38
Mesafe Gösterimi.....	372	Çocuk güvenlik kilitleri.....	52
Mesafe İkazı.....	371	Sağ Taraf.....	52
Çeki Demiri Boyutları.....	521	Sol Taraf.....	52
Çeki Demiri.....	386	Çocuk Koruma Sistemi	
Çeki Demiri Kolu		Konumlama.....	46
Kuralları.....	391	Çocuk Koruma Sisteminin	
Çeki Demiri Kolunun		Takılması.....	38
Bağlanması.....	388	Destek Ayaklı Çocuk	
Çeki Demiri Kolunun Hızlıca		Güvenlik Sisteminin	
Sökülmesi.....	390	Takılması.....	45
Çeki Demiri Kolunun		Destek Koltukları.....	40
Sökülmesi.....	387	Farklı Kütle grupları için	
		Çocuk Engelleri.....	40
		ISOFIX Bağlantı	
		Noktaları.....	42

## Index

Üst Bağlama Kayışı Olan Bir Çocuk Koruma Sisteminin Takılması.....	43
Üst Kayış Bağlantı Noktaları.....	43
<b>D</b>	
Deri Koltukların Temizlenmesi.....	468
Dış dikiz aynaları.....	143
Aynaları Katlamak.....	143
Aynaların Ayarlanması.....	143
Dış temizlik.....	462
Arka Camın Temizlenmesi.....	463
Çizgi veya Çıkartmaların Temizlenmesi.....	464
Farların Temizlenmesi.....	463
Gövde Boyasının Korunması.....	464
Krom Kaplamanın Temizlenmesi.....	463
Dijital Radyo - Şu Özelliklere Sahip Olan Araçlar: SYNC 2.5.....	564
Radyonun Kullanılması.....	564
Dijital Radyo - Şu Özelliklere Sahip Olmayan Araçlar: SYNC.....	562
Bir Radyo İstasyonunun Seçimi.....	562
Direksiyon Simidi.....	113
Direksiyon Simidinin Ayarlanması.....	113
Dizel motorun çalıştırılması.....	237
Aracın Çalıştırılmaması.....	238
Aracınız Sabitken Motorun Durdurulması.....	238
Araç Hareket Halindeyken Motorun Durdurulması.....	239
Düğmeli Kontak Anahtarlı Araçlar.....	238
Egzoz Gazlarına Karşı Uyarı.....	239
Kızdırma Bujisi Göstergesi.....	240
Kontak Anahtarlı Araçlar.....	237
Marş Sistemi Bilgi Mesajları.....	241
Motor Uyarı Lambaları.....	240
Önemli Havalandırma Bilgileri.....	240

Dizel parçacık filtresi.....	271
Araç Üzeri Arıza Teşhis Sistemi.....	272
Dizel Parçacık Filtresi Otomatik Kurum Yakma.....	273
Doğru konumda oturma.....	203
Dönüş farları.....	134
Dörtlü Flaşörler.....	402
Dörtlü Flaşör Göstergesi.....	402
Dörtlü Flaşörleri Açma veya Kapatma.....	402
Düşük Basıncılı Lastiğin Şişirilmesi	
BAKINIZ: Geçici Lastik Onarım Kiti - Şu Özelliklere Sahip Olan Araçlar: Geçici Bir Süre Kullanıma Devam Ettirme Kiti.....	472
Düz vites kutusu - 5-Vitesli Düz Vites Kutusu.....	277
Genel Bilgiler.....	277
Geri Vitese Geçmek.....	277
Düz vites kutusu - 6 Vitesli Düz Vites Kutusu.....	278
Genel Bilgiler.....	278
Geri Vitese Geçmek.....	278

## E

EcoSelect.....	251
EcoSelect Göstergesi.....	252
EcoSelect Hakkında.....	251
EcoSelect'i Açmak veya Kapatmak.....	252
Egzoz gazı dönüştürücüsü (Katalitik konvertör).....	266
Araç Üzeri Arıza Teşhis Sistemi.....	267
Eğlence Sistemi.....	597
Bir Bluetooth Cihazından Müzik Akışı.....	599
Bir USB Veya Ortam Oynatıcıdan Müzik Çalma.....	600
Radyonun Kullanılması.....	597
Ekler.....	665
Eko.....	366
Çalışma İlkesi.....	366
Eko Mod Sistemi Ekranı.....	366
Ekonomik sürüş.....	397
Elektrikli camlar.....	138
Arka Cam Kilidi.....	139
Camların Açılması ve Kapatılması.....	138
Sıkışma Önleyici İşlevi Geçersiz Kılma.....	139

## Index

Sıkışma Önleyici İşlevi	
Sıfırlama.....	140
Elektrikli Kapı Kilitleri	
BAKINIZ: Kilitleme ve kilit açma.....	92
Elektromanyetik Uyumluluk.....	665
El freni - Düz Vites Kutusu.....	285
El freni	
BAKINIZ: El freni - Düz Vites Kutusu.....	285
BAKINIZ: El freni - Otomatik Vites Kutusu.....	285
El freni - Otomatik Vites Kutusu.....	285
Elle ayarlanabilen koltuklar - 3-Kapılı.....	206
Bel Desteğinin Ayarlanması.....	208
Koltuk Arkalığının Oturma Konumuna Geri Getirilmesi.....	208
Koltuk Arkalığının Öne Doğru Katlanması.....	207
Koltukları İleriye ve Geriye Alma.....	206
Sürücü Koltuğu Yüksekliğinin Ayarlanması.....	208
Yatırma Ayarı.....	209
Elle ayarlanabilen koltuklar - 5-Kapılı.....	209
Bel Desteğinin Ayarlanması.....	210
Koltukları İleriye ve Geriye Alma.....	209
Sürücü Koltuğu Yüksekliğinin Ayarlanması.....	210
Yatırma Ayarı.....	210
Emniyet Kemerleri	
Hatırlatıcısı.....	55
Emniyet Kemerleri Bağlanması Sesli Uyarı.....	55
Emniyet Kemerleri Durumu.....	56
Emniyet Kemerleri Hatırlatma Uyarısı Lambası.....	55
Emniyet kemeri yükseklik ayarı.....	54
Emniyet kemerleri.....	53
Emniyet kemerlerinin bağlanması.....	53
Hamilelikte Emniyet Kemerleri Kullanımı.....	53
ESP (Denge denetimi)'nin kullanılması - Hariç: ST.....	291
ESP (Denge denetimi)'nin kullanılması - ST.....	291
Denge Denetiminin Azaltılması.....	291

## Index

Denge Denetimi ve Çekiş Denetimi Göstergesi.....	292
Denge Denetimi ve Çekiş Denetimi Kapalı Uyarı Lambası.....	292
Sistemin Kapatılması.....	292
ESP (Denge denetimi).....	290
Çalışma İlkesi.....	290
Eşya Bölmeleri.....	215

## F

Fan	
BAKINIZ: Motor Soğutma Fanı - Benzin.....	438
BAKINIZ: Motor Soğutma Fanı - Dizel.....	438
Farın Sökülmesi.....	448
Farın Sökülmesi	
BAKINIZ: Farın Sökülmesi.....	448
Far kumandası.....	124
Dış Lambalar Açık Sesli Uyarısı.....	126
Far Bilgi Mesajları.....	126
Far Kumanda Konumları.....	124
Farlar Açık Göstergesi.....	125
Kısa Far Uyarı Lambası.....	126

Sol veya Sağ Park Lambalarının Açılması.....	124
Tüm Park Lambalarının Açılması.....	124
Uzun Far Göstergesi.....	125
Uzun Farların Açılması ve Kapatılması.....	125
Uzun Farların Yanıp Sönmesi.....	125
Far seviyelendirme.....	133
Ford Yetkili Servisiniz.....	645
Fren hidroliği kontrolü.....	441
Frenler.....	283
Genel Bilgiler.....	283

## G

Gecikmeli Sönen Ön Farlar.....	127
Geçici Lastik Onarım Kiti - Şu Özelliklere Sahip Olan Araçlar: Geçici Bir Süre Kullanıma Devam Ettirme Kiti.....	472
Lastik Sızdırmazlık Maddesinin ve Şişirme Kitinin Kullanılmasından Sonra.....	478



## Index

Lastik Sızdırmazlık Maddesi ve Şişirme Kitinin Kullanılması.....	474
Giriş.....	15
Gösterge aydınlatma ayarı.....	127
Göstergeler.....	149
Araç ve Sistem Ayarları.....	150
Bilgi Ekranı.....	149
Devir göstergesi.....	149
Hız göstergesi.....	150
Kilometre sayacı.....	150
Motor Soğutma Sıvısı Sıcaklık Göstergesi.....	151
Otomatik Vites Kutusu Vites Kolu Konum Göstergesi.....	151
Yakıt Göstergesi.....	150
Yol Bilgisayarı.....	150
Gösterge Tablosu - LHD.....	34
Gösterge Tablosu - RHD.....	36
Gövde Stil Kitleri.....	471
Güneş Perdesinin Açılması ve Kapanması.....	146
Güvenlik.....	106
Güvenlik önlemleri.....	253

## H

Havalandırma kanalları.....	188
Ortakdaki Hava Kanalları.....	188
Yan Hava Kanalları.....	188
Havalandırma BAKINIZ: Klima kumandası.....	188
Havalandırma menfezleri BAKINIZ: Havalandırma kanalları.....	188
Hırsızlık Önleme Alarmı - Şu Özelliklere Sahip Olan Araçlar: Çevresel Alarm.....	110
Alarmın Devreden Çıkarılması.....	110
Alarmın Devreye Sokulması.....	110
Hırsızlık Önleme Alarmı - Şu Özelliklere Sahip Olan Araçlar: Tümleşik Pil.....	107
Alarmın Devreden Çıkarılması.....	109
Alarmın Devreye Sokulması.....	109
Alarmın tetiklenmesi.....	108
Çevresel Alarm.....	107
Eğim Algılayıcıları.....	107

# Index

İç Mekan Algılayıcılar.....	107
Pil takviyeli sesli uyarıcı.....	107
Tam ve düşük koruma.....	108
Hız kontrol sistemi.....	316
Çalışma İlkesi.....	316
Hız kontrol sistemi	
BAKINIZ: Hız kontrol sisteminin kullanılması.....	316
Hız kontrol sisteminin kullanılması.....	316
Ayarlanan Hızı İptal Etme.....	317
Ayarlanan Hızın Değiştirilmesi.....	317
Ayarlanan Hızın Devam Ettirilmesi.....	317
Hız Kontrol Sistemi Göstergesi.....	317
Hız Kontrol Sisteminin Açılması.....	316
Hız Kontrol Sisteminin Kapatılması.....	316
Sürüş Hızının Ayarlanması.....	316
Hız Kontrolü	
BAKINIZ: Hız kontrol sistemi.....	316

Isıtma	
BAKINIZ: Klima kumandası.....	188
Isıtmalı Arka Cam - Şu Özelliklere Sahip Olan Araçlar: El Kumandalı Sıcaklık Denetimi.....	198
Isıtmalı Arka Cam - Şu Özelliklere Sahip Olan Araçlar: Otomatik Sıcaklık Denetimi.....	198
Isıtmalı Dış Aynalar.....	198
Isıtmalı Direksiyon Kilidi - Şu Özelliklere Sahip Olan Araçlar: Basmalı Düğme ile Çalıştırma.....	225
Direksiyon Simidinin Kilidinin Açılması.....	225
Isıtmalı Direksiyon Kilidi - Şu Özelliklere Sahip Olmayan Araçlar: Basmalı Düğme ile Çalıştırma.....	224
Direksiyon Simidinin Kilidinin Açılması.....	225
Direksiyon Simidinin Kilitlenmesi.....	225
Isıtmalı Direksiyon Simidi.....	113

## Index

Isıtmalı koltuklar.....	212
Isıtmalı Ön Cam.....	197
<b>İ</b>	
İç aydınlatma lambaları - Şu Özelliklere Sahip Olan Araçlar: Harita Okuma Lambaları Bulunan Ön İç Aydınlatma Lambası.....	136
Arka İç Aydınlatma Lambalarını Açmak ve Kapatmak.....	137
İç Aydınlatma Lambalarının Tümünü Açmak ve Kapatmak.....	136
İç Aydınlatma Lambası İşlevi.....	137
Ön İç Aydınlatma Lambalarını Açmak ve Kapatmak.....	136
İç aydınlatma lambaları - Şu Özelliklere Sahip Olan Araçlar: Ön İç Mekan Lambası.....	135
Arka İç Aydınlatma Lambalarını Açmak ve Kapatmak.....	135
İç Aydınlatma Lamba İşlevi.....	136
İç Aydınlatma Lambalarının Tümünü Açmak ve Kapatmak.....	135
İç dikiz aynası - Şu Özelliklere Sahip Olan Araçlar: Otomatik Karartmalı Dikiz Aynası.....	145
İç dikiz aynası - Şu Özelliklere Sahip Olmayan Araçlar: Otomatik Karartmalı İç Dikiz Aynası.....	145
İç Mekan Sıcaklığını Kontrol Etmeye İlişkin İpuçları - Şu Özelliklere Sahip Olan Araçlar: El Kumandalı Sıcaklık Denetimi.....	196
Araç İçinin Hızlı Bir Şekilde Isıtılması.....	196
Araç İçinin Hızlı Bir Şekilde Soğutulması.....	197
Buğu Giderme veya Ön Camın İnce Buzdan Temizlenmesi.....	197
Genel İpuçları.....	196
Isıtma İçin Önerilen Ayarlar.....	196
Soğuk Havada Yan Camların Buğusunun Giderilmesi.....	197

## Index

Soğutma İçin Önerilen Ayarlar.....	197
İç Mekan Sıcaklığını Kontrol Etmeye İlişkin İpuçları - Şu Özelliklere Sahip Olan Araçlar: Otomatik Sıcaklık Denetimi.....	194
Araç İçinin Hızlı Bir Şekilde Soğutulması.....	195
Buğu Giderme veya Ön Camın İnce Buzdan Temizlenmesi.....	195
Genel İpuçları.....	194
Isıtma İçin Önerilen Ayarlar.....	195
Soğuk Havada Yan Camların Buğusunun Giderilmesi.....	195
Soğutma İçin Önerilen Ayarlar.....	195
İç temizlik.....	465
Arka Camlar.....	468
Aynalar.....	468
Deri İç Kısım.....	466
Emniyet kemerleri.....	466
Gösterge Paneli Ekranları, LCD Ekranlar ve Radyo Ekranları.....	467
Kumaş, Halılar, Bez Koltuklar, Tavan Döşemeleri ve Taban Döşemeleri.....	465
Saklama Bölmeleri, Bardak Tutucular ve Küllükler.....	468
Süet Mikro Fiber Kumaş.....	467
İlk yardım çantası.....	402
<b>K</b>	
Kapı Kenar Koruma Sistemi.....	112
Çalışma İlkesi.....	112
Kapılar ve Kilitler.....	92
Kaput kilidi BAKINIZ: Kaputun açılması ve kapatılması.....	423
Kaputun açılması ve kapatılması.....	423
Kaputun Açılması.....	423
Kaputun Kapatılması.....	424
Karşı Trafik Uyarısı.....	358
Çapraz Trafik Uyarı Sisteminin Kullanılması.....	358
Engellenmiş Algılayıcılar.....	361
Sistem Hataları.....	361

## Index

Sistemin Açılması ve Kapatılması.....	362	Kapıların İçeriden Kilitlenmesi ve Açılması.....	96
Sistem Lambaları, Mesajlar ve Sesli Uyarılar.....	360	Kapıların Tek Tek Anahtar Ucuyla Kilitlenip Açılması.....	98
Sistem Sınırlamaları.....	361	Uzaktan Kumanda.....	92
Kar zincirleri		Kişisel ayarlar.....	164
BAKINIZ: Kar zincirlerinin kullanılması.....	481	Dil.....	164
Kar zincirlerinin kullanılması.....	481	Lastik Basıncı Birimi.....	165
Kavrama hidroliği kontrolü.....	442	Ölçü Birimleri.....	165
Kayıp Bir Anahtar veya Uzaktan Kumanda Değiştirme.....	77	Sesli uyarılar.....	166
Kısaca.....	34	Sıcaklık Birimi.....	165
Kış lastikleri		Klima.....	602
BAKINIZ: Kış lastiklerinin kullanılması.....	480	Arka Isıtılmalı Koltukların Açılması ve Kapatılması.....	607
Kış lastiklerinin kullanılması.....	480	Arka Klima Kontrollerine Erişim.....	606
Kızak Kullanımı.....	460	Arka Klima Kumandası Kilit Göstergesi.....	606
Kalkış Kumandası.....	460	Arka Otomatik Modun Açılması ve Kapatılması.....	606
Kilitleme ve kilit açma.....	92	Çevrim Havası Sisteminin Açılması ve Kapatılması.....	605
Elektrikli Kapı Kilitleri.....	92	Fan Motoru Hızının Ayarlanması.....	602
Kapı Kilit Anahtarı Engelleyici.....	92	Hava Akışını Yönlendirmek.....	602
Kapı Kilit Göstergesi.....	92		
Kapıların Anahtar Ucuyla Kilitlenip Açılması.....	97		

# Index

Havalandırmalı Arka Koltukların Açılması ve Kapatılması.....	607
Havalandırmalı Koltukların Açılması ve Kapatılması.....	606
Isıtmalı Arka Camın Açılması ve Kapatılması.....	604
Isıtmalı Dış Dikiz Aynalarının Açılması ve Kapatılması.....	604
Isıtmalı Direksiyon Simidinin Açılması ve Kapatılması.....	605
Isıtmalı Koltukların Açılması ve Kapatılması.....	604
Isıtmalı Ön Camın Açılması ve Kapatılması.....	604
İki Bölge Modunun Açılması ve Kapatılması.....	604
Klima Kumandalı Arka Koltukların Açılması ve Kapatılması.....	606
Klima Kumandalı Koltukların Açılması ve Kapatılması.....	604
Klima Kumanda Sistemi Menüsüne Erişim.....	602
Klima Kumanda Sisteminin Açılması ve Kapatılması.....	604
Klima Soğutma Sisteminin Açılması ve Kapatılması.....	603
Maksimum Buz Çözme Sisteminin Açılması ve Kapatılması.....	605
Maksimum Klima Soğutma Sisteminin Açılması ve Kapatılması.....	605
Otomatik Kip Açılması ve Kapatılması.....	603
Sıcaklığın Ayarlanması.....	603
Klima	
BAKINIZ: Klima kumandası.....	188
Klima kumandası.....	188
Koltuklar.....	203
Kontakt anahtarı.....	218
Kontağın Açılması.....	218
Kontağın Kapatılması.....	218
Kontağın Yardımcı Donanım Moduna Çevrilmesi.....	218
Motorun Çalıştırılması.....	219
Kontakt Anahtarına Basınız.....	219
Anahtar Araç Dışında Sesli Uyarı.....	224
Aracınız Hareket Halindeyken Motoru Durdurma - Manuel Vites Kutulu araçlar.....	221

## Index

Aracınız Hareket Halindeyken Motoru Durdurma - Otomatik Vites Kutulu araçlar.....222	Kör Nokta Bilgi Sisteminin Açılması veya Kapatılması.....356
Aracınız Hareketsizken Motoru Durdurma - Manuel Vites Kutulu araçlar.....221	Kör Nokta Uyarı Sistemi Göstergesi.....357
Aracınız Hareketsizken Motoru Durdurma - Otomatik Vites Kutulu araçlar.....221	Kör Nokta Uyarı Sisteminin Kullanılması.....355
Çalışmama - Manuel Vites Kutulu araçlar.....220	Kulak Somunları BAKINIZ: Tekerleğin Değiştirilmesi - Şu Özelliklere Sahip Olan Araçlar: Yedek Lastik.....491
Dizel Motorlu Araçlar.....220	Küçük boya hasarlarının onarılması.....469
Hızla Yeniden Çalıştırma.....222	<b>L</b>
Kontağın Yardımcı Donanım Modunda Açılması.....219	Lastik bakımı.....479
Marş Sistemi Bilgi Mesajları.....223	Lastik Basıncı Takip ve Uyarı Sistemi.....482
Motoru Çalıştırma - Manuel Vites Kutulu araçlar.....219	Lastik Basıncı Görüntüleme Sisteminin Anlaşılması.....485
Motoru Çalıştırma - Otomatik Vites Kutulu araçlar.....220	Lastik Basıncı Görüntüleme Sistemli Tekerleklerin Değiştirilmesi.....485
Kör Nokta Bilgilendirme Sistemi.....354	Lastik Basıncı İzleme Sistemi Sıfırlama İşlemi.....490
Kör Nokta Bilgi Sistemi Algılayıcıları.....355	Lastik Basıncı İzleme Sistemli Lastiklerin Değiştirilmesi.....484
Kör Nokta Bilgi Sistemi Bilgi Mesajları.....357	

Lastik Basınçları - 1,1L.....	508
Geçici Stepne.....	511
Lastik Basınçları - 1.0L EcoBoost™, Düz Vites Kutusu.....	501
Geçici Stepne.....	504
Lastik Basınçları - 1.0L EcoBoost™, Otomatik Vites Kutusu.....	505
Geçici Stepne.....	508
Lastik Basınçları - 1.5L Dizel.....	511
Geçici Stepne.....	514
Lastik Basınçları - 1.5L EcoBoost™ .....	514
Geçici Stepne.....	516
Lastikler BAKINIZ: Tekerlekler ve Lastikler.....	472
Lastik onarım kiti BAKINIZ: Geçici Lastik Onarım Kiti - Şu Özelliklere Sahip Olan Araçlar: Geçici Bir Süre Kullanıma Devam Ettirme Kiti.....	472

## M

Manuel Bagaj Kapağı.....	104
Bagaj Kapağının Kapatılması.....	105
Dış Bagaj Düğmesini Kullanarak Bagajı Açmak.....	105
Uzaktan Kumanda Kullanarak Bagajı Açmak.....	105
Manuel klima kumandası.....	188
Çevrim Havası Sisteminin Açılması ve Kapatılması.....	188
Fan Motoru Hızının Ayarlanması.....	189
Havanın Ayak Bölmesi Hava Kanallarına Yönlendirilmesi.....	190
Havanın Gösterge Tablosu Hava Kanallarına Yönlendirilmesi.....	189
Havanın Ön Cam Hava Kanallarına Yönlendirilmesi.....	189
Klima Kumanda Sisteminin Açılması ve Kapatılması.....	188



## Index

Klima Soğutma Sisteminin Açılması ve Kapatılması.....188	Motor Bölmesine Genel Bakış - 1,1L Duratec, RHD.....429
Maksimum Buz Çözme Sisteminin Açılması ve Kapatılması.....189	Motor Bölmesine Genel Bakış - 1.0L EcoBoost™, LHD.....425
Maksimum Soğutma Sisteminin Açılması ve Kapatılması.....189	Motor Bölmesine Genel Bakış - 1.0L EcoBoost™, RHD.....426
Sıcaklığın Ayarlanması.....190	Motor Bölmesine Genel Bakış - 1.5L Duratorq-TDCi Dizel, LHD.....430
Marş motoru anahtarı BAKINIZ: Kontak anahtarı.....218	Motor Bölmesine Genel Bakış - 1.5L Duratorq-TDCi Dizel, RHD.....431
Mesaj merkezi BAKINIZ: Bilgi ekranları.....160	Motor Bölmesine Genel Bakış - 1.5L EcoBoost™, LHD.....432
Mevcut Otoyol Bilgileri Durumunun Kontrol Edilmesi.....379	Motor Bölmesine Genel Bakış - 1.5L EcoBoost™, RHD.....433
Mevcut Otoyol Bilgileri.....379	Motor Emisyon Kontrolü.....266
Mevcut Otoyol Bilgileri Nedir.....379	Motor hareketsizleştiricisi BAKINIZ: Pasif Hırsızlık Önleme Sistemi.....106
Mevcut Otoyol Bilgilerinin Devreye Alınması.....379	Motor ısıtıcısı.....242
Mobil İletişim Donanımı....31	Motor Bloğu Isıtıcısının Kullanımı.....243
Motor Aşırı Devir.....400	Motor Soğutma Fanı - Benzin.....438
Motor Bölmesine Genel Bakış - 1,1L Duratec, LHD.....427	

## Index

Motor Soğutma Fanı - Dizel.....438	Müzik sistemi birimi saat ve tarih göstergeleri - Şu Özelliklere Sahip Olmayan Araçlar: SYNC.....565
Motor soğutma sıvısı kontrolü.....438	Saatin Ayarlanması.....565
Soğutma Sıvısı Eklemek.....439	Müzik Sistemi Birimi - Şu Özelliklere Sahip Olan Araçlar: SYNC 2.5.....558
Motorun Çalıştırılması ve Durdurulması.....217	Aşağıya Doğru Arama ve Önceki Parça Düğmesi.....559
Genel Bilgiler.....217	Ekranı Açmak veya Kapatmak.....560
Motorun durdurulması.....242	Medya Oynatmak veya Durdurmak.....560
Turboşarjlı Araçlar.....242	Müzik Sisteminin Açılması veya Kapatılması.....558
Motor yağı kontrolü.....435	Radio İstasyonlarının Değiştirilmesi.....559
Motor Yağı Ekleme.....435	Ses Ayarları.....560
Motor yağı seviye çubuğu - 1.0L EcoBoost™/1,1L Duratec.....434	Ses Seviyesinin Ayarlanması.....559
Motor yağı seviye çubuğu - 1.5L Duratorq-TDCi Dizel.....434	Yukarıya Doğru Arama ve Sonraki Parça Düğmesi.....559
Motor yağı seviye çubuğu - 1.5L EcoBoost™ .....435	
Müzik sistemi birimi saat ve tarih göstergeleri - Şu Özelliklere Sahip Olan Araçlar: SYNC 2.5.....565	

## Index

Müzik Sistemi Birimi - Şu Özelliklere Sahip Olan Araçlar: SYNC 3.....	557
Aşağıya Doğru Arama ve Önceki Parça Düğmesi.....	558
Ekranı Açmak veya Kapatmak.....	558
Medya Oynatmak veya Durdurmak.....	558
Müzik sistemini Açmak veya Kapatmak.....	557
Radyo İstasyonlarını Değiştirmek.....	557
Ses Ayarları.....	558
Ses Seviyesinin Ayarlanması.....	557
Yukarıya Doğru Arama ve Sonraki Parça Düğmesi.....	557
Müzik Sistemi Birimi - Şu Özelliklere Sahip Olmayan Araçlar: SYNC.....	554
Aşağıya Doğru Arama ve Önceki Parça Düğmesi.....	556
Bir Menü Seçeneği Seçmek.....	555
Bir Önceki Ekranı Dönmek.....	555
Cep Telefonunuzu Kullanmak.....	556
Ekranı Açmak veya Kapatmak.....	556
Medya Oynatmak veya Durdurmak.....	556
Medya Seçimi.....	555
Menü Seçenekleri Arasında Gezinmek.....	555
Müzik sistemini Açmak veya Kapatmak.....	554
Radyo İstasyonlarını Değiştirmek.....	554
Radyo İstasyonunun Seçimi.....	554
Ses Ayarları.....	556
Ses Seviyesinin Ayarlanması.....	554
Sistem Ayarları.....	556
Yukarıya Doğru Arama ve Sonraki Parça Düğmesi.....	555
Müzik Sistemi.....	554
Müzik sisteminde sorun giderme - Şu Özelliklere Sahip Olan Araçlar: SYNC 2.5.....	580
Genel Sıfırlama.....	582
Sistemi Güncelleme.....	581
Sistemin Sıfırlanması.....	580

# Index

MyKey Ayarları - Hariç:	
ST.....	78
Yapılandırılabilir Ayarlar.....	78
Yapılandırılmayan Ayarlar.....	78
MyKey Ayarları - ST.....	80
Yapılandırılabilir Ayarlar.....	81
Yapılandırılmayan Ayarlar.....	80
MyKey Programlama.....	85
MyKey Sistem Durumunun Kontrolü.....	88
MyKey Sistemi için Anahtar Oluşturma - Şu Özelliklere Sahip Olan Araçlar:	
Basmalı Düğme ile Çalıştırma.....	84
MyKey Bilgi Mesajları.....	85
MyKey Sistemi için Anahtar Oluşturma - Şu Özelliklere Sahip Olmayan Araçlar:	
Basmalı Düğme ile Çalıştırma.....	82
MyKey Bilgi Mesajları.....	83
MyKey – Sorun Giderme - Şu Özelliklere Sahip Olan Araçlar: Basmalı Düğme ile Çalıştırma.....	90
Motoru neden bir MyKey ile çalıştıramıyorum?.....	91
Niçin bir MyKey oluşturamıyorum?.....	90
Niçin bir MyKey programlayamıyorum?.....	91
Niçin MyKey'leri silemiyorum?.....	91
Niçin MyKey mesafesi artmıyor?.....	91
Yönetici anahtarı nedir?.....	90
MyKey – Sorun Giderme - Şu Özelliklere Sahip Olmayan Araçlar: Basmalı Düğme ile Çalıştırma.....	89
Niçin bir MyKey oluşturamıyorum?.....	89
Niçin bir MyKey programlayamıyorum?.....	89
Niçin MyKey'leri silemiyorum?.....	89
Niçin MyKey mesafesi artmıyor?.....	90
Yönetici anahtarı nedir?.....	89
MyKey™.....	78
Çalışma İlkesi.....	78
<b>N</b>	
Navigasyon (Yön Bulma).....	611
Bir Hedef Belirleme.....	611
Canlı Trafik.....	617

## Index

Güzergah Kılavuzu.....	613	Otomatik Başlat-Durdur - Otomatik Vites Kutusu.....	248
Harita Biçimini Değiştirme.....	613	Bilgi Mesajları.....	251
Yakınlaştırma.....	613	Çalışma İlkesi.....	248
Yön Bulma Sistemi Harita Güncellemeleri.....	617	Otomatik-Start-Stop Kullanılması.....	249
Notlar.....	28	Pilin Değiştirilmesi.....	251
Kullanım Ömrü.....	31	Sistemin Açılması ve Kapatılması.....	250
Tüketicilerin Bilgilendirilmesi.....	28	Otomatik Çarpma Bildirim Sistemi.....	64
Üretici Veya İthalatçı Firma.....	31	Otomatik farlar.....	126
<b>O</b>		Farların Açık Kalacağı Süreyi Ayarlamak.....	127
Olay verileri kaydı BAKINIZ: Veri kaydı.....	18	Otomatik klima kumandası.....	190
Onaylar.....	15	Çevrim Havası Sisteminin Açılması ve Kapatılması.....	190
Otomatik Başlat-Durdur - Düz Vites Kutusu.....	245	Fan Motoru Hızının Ayarlanması.....	193
Bilgi Mesajları.....	247	Havanın Ayak Bölmesi Hava Kanallarına Yönlendirilmesi.....	193
Çalışma İlkesi.....	245	Havanın Gösterge Tablosu Hava Kanallarına Yönlendirilmesi.....	193
Otomatik-Start-Stop Kullanılması.....	246	Havanın Ön Cam Hava Kanallarına Yönlendirilmesi.....	193
Otomatik-Start-Stop Uyarısı.....	247		
Pilin Değiştirilmesi.....	248		
Sistemin Açılması ve Kapatılması.....	246		

## Index

Klima Kumanda Sisteminin Açılması ve Kapatılması.....	190	Otomatik Uzun Far Kumandasının Açılması veya Kapatılması.....	130
Klima Soğutma Sisteminin Açılması ve Kapatılması.....	191	Otomatik Uzun Far Kumandasının Geçersiz Kılınması.....	130
Maksimum Buz Çözme Sisteminin Açılması ve Kapatılması.....	191	Otomatik vites kutusu.....	279
Maksimum Soğutma Sisteminin Açılması ve Kapatılması.....	191	Frene Bağlı Vites Kilidi.....	280
Otomatik Kip Açılması ve Kapatılması.....	191	SelectShift™ .....	280
Sıcaklığın Ayarlanması.....	193	Vites Kolu Konumları.....	279
Otomatik Park Sistemi.....	304	Otomatik vites kutusu yağı kontrolü.....	441
Otomatik Park Sisteminin kullanılması.....	305	<b>Ö</b>	
Otomatik silecekler.....	116	Ön cam silecekleri.....	115
Ayarlar.....	118	Fasıllı Silme.....	116
Otomatik Uzun Far Kumandası.....	128	Ön cam yıkayıcıları.....	119
Otomatik Uzun Far Göstergesi.....	130	Ayarlar.....	120
Otomatik Uzun Far Kumandası Bilgi Mesajları.....	131	Ön Park Sensörü.....	297
Otomatik Uzun Far Kumandası Hakkında.....	129	Nesne Mesafesi Göstergesi.....	299
		Ön Park Yardımı Bilgi Mesajları.....	301
		Ön Silecek Lastiklerinin Değiştirilmesi.....	446
		Ön Silecek Lastikleri BAKINIZ: Ön Silecek Lastiklerinin Değiştirilmesi.....	446

## Index

- Ön sis lambaları.....131  
Ön Sis Lambalarının Açılması  
veya Kapatılması.....131  
Ön Sis Lambası  
Göstergesi.....132  
Ön Sis Lambaları  
BAKINIZ: Ön sis lambaları...131  
Özel Sürüş  
Karakteristikleri.....245
- ### P
- Park Sensörleri.....293  
Çalışma İlkesi.....293  
Pasif Anahtar Yedekleme  
Konumu.....77  
Pasif Hırsızlık Önleme  
Sistemi.....106  
Çalışma İlkeleri.....106  
Kodlanmış Anahtarlar.....106  
Motor Hareketsizleştirme  
Sisteminin Devreden  
Çıkarılması.....107  
Motor Hareketsizleştirme  
Sisteminin Devreye  
Alınması.....106  
Paspaslar.....399  
Patlak Durumda Lastiğin  
Şişirilmesi  
BAKINIZ: Geçici Lastik Onarım  
Kiti - Şu Özelliklere Sahip  
Olan Araçlar: Geçici Bir Süre  
Kullanıma Devam Ettirme  
Kiti.....472  
Patlak Lastik  
BAKINIZ: Tekerleğin  
Değiştirilmesi - Şu Özelliklere  
Sahip Olan Araçlar: Yedek  
Lastik.....491  
Patlak  
BAKINIZ: Tekerleğin  
Değiştirilmesi - Şu Özelliklere  
Sahip Olan Araçlar: Yedek  
Lastik.....491  
PATS  
BAKINIZ: Pasif Hırsızlık  
Önleme Sistemi.....106  
Periyodik Bakım  
Aralıkları.....664  
Port bagaj ve yük taşıyıcılar  
- Şu Özelliklere Sahip  
Olan Araçlar: Panoramik  
Açılır Cam Panel.....383  
Çekme Çubuğu  
Taşıyıcıları.....383

## Index

Port bagaj ve yük taşıyıcılar - Şu Özelliklere Sahip Olmayan Araçlar: Panoramik Açılır Cam Panel.....382 Çekme Çubuğu Taşıyıcıları.....383
--

## R

Radyo frekansları hakkında genel bilgiler.....70 REACH.....26 Rodaj.....397 Frenler ve Kavrama.....397 Lastikler.....397 Motor.....397 Rodaj BAKINIZ: Rodaj.....397 Römork çekme - Hariç: ST.....384 Römork çekme - ST.....386
---

## S

Semboller sözlüğü.....16 Sesli uyarılar ve sinyaller.....158 Anahtar Araç Dışında.....159 Aşırı Hız Uyarısı.....159 Dış Lambalar Açık.....159
--

Düşük Yakıt Hatırlatıcısı.....159 El Freni Çekilmiş.....159 Emniyet Kemerini Hatırlatıcısı.....159 Hava Yastığı İkinci Uyarısı.....158 Kapı Aralık.....159 Otomatik-Start-Stop Uyarısı.....158 Otomatik Vites Kutusu.....159 Ses Tanıma İşlevinin Kullanılması.....579 Eğlence Sistemi.....589 Genel.....588 Navigasyon.....593 Otomatik Üfleyici Fan Motoru Hızı Azaltma.....597 Ses Ayarları.....596 Telefon.....591 Telefon Ses Hizmeti.....579 Uygulamalar.....595 Sigorta kutusu konumları.....409 Motor Bölmesi Sigorta Kutusu.....409 Yolcu Bölmesi Sigorta Kutusu.....409 Sigortalar.....409
--



## Index

Sigortanın		Son Kullanıcı Lisans	
değiştirilmesi.....	419	Anlaşması.....	670
Genel Bilgiler.....	419	ARAÇ YAZILIMI SON	
Motor Bölmesi Sigorta		KULLANICI LİSANS	
Kutusu.....	420	SÖZLEŞMESİ	
Sigortaların Tipleri.....	421	(SKLS).....	670
Yolcu Bölmesi Sigorta		Stepne	
Kutusu.....	421	BAKINIZ: Tekerleğin	
Sigorta teknik özellik		Değiştirilmesi - Şu Özelliklere	
tablosu.....	410	Sahip Olan Araçlar: Yedek	
Motor Bölmesi Sigorta		Lastik.....	491
Kutusu.....	410	Sudan geçerken.....	398
Yolcu Bölmesi Sigorta		Sürücü Dikkat Takip	
Kutusu.....	417	Sistemi.....	343
Silecek lastiklerinin kontrol		Sistem Ekranı.....	345
edilmesi.....	446	Sistemin Sıfırlanması.....	346
Silecek Lastikleri		Sistem Uyarıları.....	345
BAKINIZ: Silecek lastiklerinin		Sürücü hava yastığı.....	58
kontrol edilmesi.....	446	Sürüş Yardımcı	
Silecekler ve cam		Özellikler.....	337
yıkayıcıları.....	115	Sürüş kumandası.....	377
Sinyaller.....	135	Seçilebilir Sürüş	
Sis Lambaları - Arka		Modları.....	377
BAKINIZ: Arka sis		Sürüşle ilgili ipuçları.....	397
lambaları.....	132	SYNC™ 3 Arıza	
Soğuk hava		Giderme.....	623
önlemleri.....	398	İlave Bilgiler ve Destek.....	644
Soğutma suyu kontrolü		Navigasyon.....	637
BAKINIZ: Motor soğutma sıvısı		Ses Tanıma.....	623
kontrolü.....	438	Sistemin Sıfırlanması.....	644
		Telefon.....	633

## Index

USB ve Bluetooth Müzik Sistemi.....	627
Uygulamalar.....	638
Wi-Fi Bağlantısı.....	641
SYNC™ 3.....	583
Genel Bilgiler.....	583

## Ş

Şeritte Kalma Yardımcısı.....	346
Şeritte Kalma Sistemi Ayarları.....	348
Şeritte Kalma Sistemi Ekranı.....	351
Şeritte Kalma Sistemi Mesajları.....	353
Şeritte Kalma Sisteminin Açılması veya Kapatılması.....	348
Şeritte Kalma Sistemi Uyarı Lambaları ve Göstergeleri.....	352

## T

Takviye ile Çalıştırma.....	404
Aktarma Kablolarını Bağlamak İçin.....	404
Motoru Çalıştırmak İçin.....	405

Tekerleğin Değiştirilmesi - Şu Özelliklere Sahip Olan Araçlar: Yedek Lastik.....	491
Araç Krikosu.....	494
Jant Kapağının Sökülmesi.....	497
Kriko ile Kaldırma Noktaları.....	495
Stepnesiz Araçlar.....	493
Tekerleğin Sökülmesi.....	498
Tekerleğin Takılması.....	499
Yedek Lastikli Araçlar.....	491
Tekerleklerin Temizlenmesi.....	470
Tekerlekler ve Lastikler.....	472
Genel Bilgiler.....	472
Teknik özellikler - 1,1L Duratec.....	527
Fren Sistemi.....	530
Motor.....	528
Yakıt Deposu.....	529
Yıkayıcı Deposu.....	529
Teknik özellikler - 1.0L EcoBoost™.....	524
Fren Sistemi.....	527
Motor.....	525
Yakıt Deposu.....	526
Yıkayıcı Deposu.....	526

## Index

Teknik özellikler - 1.5L	
Duratorq-TDCi Dizel.....	530
Fren Sistemi.....	533
Motor.....	531
Yakıt Deposu.....	532
Yıkayıcı Deposu.....	533
Teknik özellikler - 1.5L	
EcoBoost™.....	534
Fren Sistemi.....	536
Motor.....	534
Yakıt Deposu.....	536
Yıkayıcı Deposu.....	536
Teknik özellikler.....	518
Teknik Özellikler	
BAKINIZ: Teknik	
özellikler.....	518
Telefon.....	607
Android Auto.....	610
Apple CarPlay.....	610
Cep Telefonunuzu	
Kullanma.....	608
Cep Telefonunuzun İlk Kez	
Eşlenmesi.....	607
Mesajlaşma.....	609
Toplu açma ve	
kapama.....	141
Global (Toplu) Açmanın	
Açılması ve	
Kapatılması.....	141
Global (Toplu) Açmanın	
Kullanılması.....	141
Global (Toplu) Kapanmanın	
Açılması ve	
Kapatılması.....	142
Global (Toplu) Kapatmanın	
Kullanılması.....	142
Trafik Levhası Tanıma ve	
Uyarı Sistemi.....	362
Çalışma İlkesi.....	362
Trafik Levhası Tanımanın	
Kullanılması.....	364
Trafik Levhası Tanıma	
Sistemi Ekranı.....	365
Trafik Levhası Tanıma	
Sistemi Mesajları.....	366
Tüm MyKey Sistemi	
Anahtarların	
Silinmesi.....	87
MyKey Bilgi Mesajları.....	87

## U

USB Cihazından Medya	
Oynatma - Şu Özelliklere	
Sahip Olan Araçlar: SYNC	
2.5.....	571
Desteklenen Dosya	
Biçimleri.....	571
USB Aygıtların	
Seçilmesi.....	571

## Index

USB Cihazından Medya Oynatma - Şu Özelliklere Sahip Olmayan Araçlar: SYNC.....570	Fren Sistemi Uyarı Lambası.....153
Desteklenen Ses Dosyası Biçimleri.....570	Gösterge Üzerindeki Lambalar.....156
USB Aygıtların Seçilmesi.....570	Hava Yastığı Uyarı Lambası.....152
USB portu.....572	Hız Kontrol Sistemi Göstergesi.....154
Uyarı lambaları ve göstergeler.....151	Kalkış Kumandası Göstergesi.....156
Akü Şarj Uyarı Lambası.....156	Kapı Açık Uyarı Lambası.....154
Arka Sis Lambası Göstergesi.....157	Kısa Far Uyarı Lambası .....156
Aşırı Hız Uyarı Göstergesi.....157	Kızdırma Bujisi Göstergesi.....155
Buzlanma Uyarı Lambası.....155	Kilitlenmeyi Önleyici Fren Sistemi Uyarı Lambası.....152
Çarpışma Uyarı Sistemi Göstergesi.....154	Kör Nokta Uyarı Sistemi Göstergesi.....153
Denge Denetimi ve Çekiş Denetimi Göstergesi.....158	Lastik Basıncı Düşük Uyarı Lambası.....157
Denge Denetimi ve Çekiş Denetimi Kapalı Uyarı Lambası.....158	Motor Soğutma Suyu Sıcaklığı Uyarı Lambası.....154
Dörtlü Flaşör Göstergesi.....156	Motor Uyarı Lambaları.....154
Düşük Yakıt Seviyesi Uyarı Lambası.....156	Otomatik-Start-Stop Göstergesi.....152
Emniyet Kemer Hatırlatma Uyarısı Lambası.....155	Otomatik Uzun Far Göstergesi.....152

## Index

Ön Sis Lambası		Uygulamalar.....	618
Göstergesi.....	155	Android Cihazında Mobil	
Performans Vites Artırma		Navigasyonu	
İkazı.....	157	Kullanma.....	620
Sinyal Lambası.....	154	Android Cihazında	
Şeritte Kalma Uyarı		Uygulamaları	
İşareti.....	156	Kullanma.....	619
Şeritte Kalma Yardımcısı		Bir iOS Cihazında	
Uyarı Lambası.....	156	Uygulamaları	
Uzun Far Göstergesi.....	156	Kullanma.....	618
Vites Artırma İkazı.....	158	Uygunluk Beyanı.....	735
Yağ Basıncı Uyarı		Uzaktan Çalıştırma.....	199
Lambası.....	157	Motorun Uzaktan	
Uyarı Üçgeni.....	402	Çalıştırılması.....	200
Uygulamalar - Şu		Motorun Uzaktan	
Özelliklere Sahip Olan		Durdurulması.....	200
Araçlar: SYNC 2.5.....	572	Uzaktan Çalıştırma	
Android Auto		Ayarları.....	200
Kullanımı.....	574	Uzaktan Çalıştırma	
Android Cihazında		Hakkında.....	199
Uygulamaları		Uzaktan Çalıştırmanın	
Kullanma.....	574	Etkinleştirilmesi.....	199
Apple CarPlay		Uzaktan Çalıştırma	
Kullanımı.....	573	Sınırlamaları.....	199
Bir iOS Cihazında		Uzaktan Kumanda - Şu	
Uygulamaları		Özelliklere Sahip Olan	
Kullanma.....	573	Araçlar: Anahtarsız	
Uygulamalarda Sorun		Giriş.....	71
Giderme.....	576	Aracınızın Kilitlenmesi.....	74
		Pasif Anahtar.....	71

## Index

Uzaktan Kumanda Bilgi Mesajları.....	74
Uzaktan Kumanda Pilinin Değiştirilmesi.....	72
Uzaktan Kumanda - Şu Özelliklere Sahip Olan Araçlar: Çevirmeli Uzaktan Kumanda Anahtarı.....	74
Aracınızın Kilitlemesi.....	76
Uzaktan Kumanda Bilgi Mesajları.....	77
Uzaktan Kumanda Pilinin Değiştirilmesi.....	75

## V

Veri kaydı.....	18
Acil Durum Çağrı Sistemine Sahip Araçlar.....	25
Konfor, Kolaylık ve Eğlence Verileri.....	22
Modemi olan araçlar.....	23
Olay Verileri.....	20
Sağladığımız Hizmetler.....	23
Servis Verileri.....	20
SYNC'li Araçlar.....	24
Üçüncü Tarafların Sağladığı Hizmetler.....	23

## VIN

BAKINIZ: Araç kimlik numarası.....	524
Vites Kutusu.....	277
Vites Kutusu BAKINIZ: Vites Kutusu.....	277

## W

Wi-Fi Sıcak Nokta Adı veya Parolası Değiştirme.....	553
Wi-Fi Sıcak Noktası.....	552

## Y

Yağ Değişim Göstergesinin Sıfırlanması.....	436
Yağ kontrolü BAKINIZ: Motor yağı kontrolü.....	435
Yakıt Doldurma Hunisinin Yeri.....	256
Yakıt doldurma.....	259
Aracınıza Yakıt Doldurmak.....	260
Yakıt Doldurma Sistemine Genel Bakış.....	259
Yakıt Doldurma Sistemi Uyarısı.....	263

## Index

Yakıtın bitmesi.....256	Yakıt tüketimi.....264
Taşınabilir bir Yakıt	Reklamı Yapılan
Konteynerinden Yakıt	Kapasite.....264
Ekleme.....258	Yakıt Tasarrufu.....265
Taşınabilir Bir Yakıt	Yakıt ve yakıt
Konteynerinin	doldurma.....253
Doldurulması.....257	Yan Algılama Sistemi.....301
Yakıt kalitesi - Benzin.....255	Nesne Mesafesi
Uzun Süreli Depolama.....255	Göstergesi.....303
Yakıt kalitesi - Dizel.....256	Yan hava yastıkları.....61
Uzun Süreli Depolama.....256	Yan perde hava
Yakıt Kesme.....402	yastıkları.....62
Yakıt Tüketimi Rakamları -	Yardımcı elektrik
1,1L Duratec.....541	soketleri.....213
Yakıt Tüketimi Rakamları -	Yardımcı koruma
1.0L EcoBoost™.....540	sistemi.....57
Yakıt Tüketimi Rakamları -	Çalışma İlkesi.....57
1.5L Duratorq-TDCi	Yedek Parça Önerisi.....27
Dizel.....542	Çarpışma Onarımları.....27
Yakıt Tüketimi Rakamları -	Planlı Bakım ve Mekanik
1.5L EcoBoost™.....543	Onarımlar.....27
Yakıt Tüketimi	Yedek Parça Garantisi.....28
Rakamları.....544	Yetkili Servis
Avrupa Yönergesi	İstasyonları.....645
1999/94/EC.....544	Yıkayıcılar
Dünya Uyumlaştırılmış Hafif	BAKINIZ: Dış temizlik.....462
Araç Test İşlemi.....544	BAKINIZ: Silecekler ve cam
Yakıt Tasarrufu ve CO2	yıkayıcıları.....115
Emisyonları.....544	

## Index

Yokuş kalkış destek sistemi.....	286
Sistemin Açılması ve Kapatılması.....	287
Yokuş Kalkış Destek Sisteminin Kullanılması.....	287
Yol bilgisayarı.....	161
Anlık Yakıt.....	164
Depo Boşalana Kadar Alınacak Mesafe.....	164
Kilometre sayacı.....	163
Kişiselleştirme.....	163
Ortalama Hız.....	164
Ortalama Yakıt Tüketimi.....	164
Yol Bilgisayarının Sıfırlanması.....	161
Yol Zamanlayıcısı.....	163
Yolcu Hava Yastığının Açılması ve Kapanması.....	59
Yolcu Hava Yastığının Devreden Çıkarılması.....	59
Yolcu Hava Yastığının Devreye Alınması.....	60
Yolcu Hava Yastığı.....	59
Yük taşıma.....	380
Genel Bilgiler.....	380
Yük taşıyıcıları	
BAKINIZ: Port bagaj ve yük taşıyıcılar - Şu Özelliklere Sahip Olan Araçlar: Panoramik Açılır Cam Panel.....	383
BAKINIZ: Port bagaj ve yük taşıyıcılar - Şu Özelliklere Sahip Olmayan Araçlar: Panoramik Açılır Cam Panel.....	382





